

Best of

#1/2024

Novinky a top nabídky

Bez kabelů. Bez omezení.

NOVINKA! FLEX nyní i do zahrady

Praktické zahradní stroje s akumulátorem 18 V

→ strana 2

NOVINKA! Aku pásová pila na kov 18 V

Perfektně vyvážená!

→ strana 7

FLEXPACK

Flexibilní sada jen za 23 990,-Kč bez DPH

→ strana 13

FLEX
this is proformance

FLEX nyní i v zahradě

Aku fukar na listí GBL 790 18-EC



- Kompaktní konstrukce, nejlehčí stroj ve své třídě s trubíci vedení vzduchu snímatelnou bez použití nářadí
- Regulace množství vzduchu ve 3 stupních s režimem Boost k odklízení listí z malých až středně velkých ploch
- Kompaktní a ergonomická konstrukce
- Ergonomicky tvarovaná rukojeť Softgrip s vypínačem a aretací pro trvalý provoz
- Electronic Management System (EMS) chrání stroj, prodlužuje jeho životnost a zvyšuje efektivitu



FLEX
pack

Obj. č. 531278

- 1x GBL 790 18-EC

Akce č. 01

4 590,-Kč

včetně DPH 5 553,90 Kč



Aku řetězová pila GCS 35 2x18-EC



- Výkonná aku řetězová pila 2 x 18 V s pilovou lištou 35 cm pro rychlé řezy např. k odvětvování, průměr asi 30 cm
- Stabilní ozubený doraz z kovu fixuje pilu ke dřevu, čímž je řez veden jednoduše a bezpečně
- S brzdou zpětného rázu, která spolehlivě zastaví řetěz za 0,12 sekundy, přepravní pojistka
- Napínání řetězu bez použití nářadí pomocí ovladačích kolečka a automatické mazání řetězu



FLEX
pack

Obj. č. 531276

- 1x GCS 35 2x18-EC

Akce č. 02

7 290,-Kč

včetně DPH 8 820,90 Kč



Vhodné příslušenství:
Pilový řetěz (obj. č. 531302) 502,-Kč bez DPH
Pilová lišta (obj. č. 531303) 535,-Kč bez DPH

Aku nůžky na živý plot GHT 55 18-EC



- Lehké a výkonné nůžky na živý plot s otočnou rukojetí pro optimální manipulaci
- Délka lišty 55 cm, extra výkonná díky oboustrannému laserovému výbrusu s řeznou kapacitou 25 mm. Dodatečná ochrana proti nárazu brání poškození čepelí o plot nebo zeď
- Bezpečnostní dvojitý spínač brání neúmyslnému rozběhu
- Rámová ochrana ruky
- Elektronická brzda



FLEX
pack

Obj. č. 531275

- 1x GHT 55 18-EC

Akce č. 03

4 590,-Kč

včetně DPH 5 553,90 Kč



Vhodné příslušenství:
Lišta, 55 cm (obj. č. 531301) 1 609,-Kč bez DPH

Aku vyžinač na trávník GLT 35 18-EC

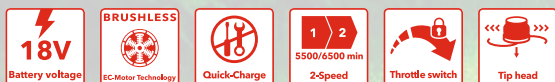

- Výkonný aku vyžinač s vysokou žací rychlostí ve 2 stupních k úpravě zelených ploch, odstraňování vysoké trávy a mladého křoví. Šířka sečení 30 cm
- Strunová hlava s „Easy load“ - jednoduché nastavení délky struny automatickým posunem. S nožem na strunu a ochranou proti odlétání nečistot
- Kompaktní a ergonomická konstrukce
- Regulace ve spínači s funkcí nepřetržitého provozu



FLEX
pack

Obj. č. 531277

- 1x GLT 35 18-EC

Akce č. 04

5 090,-Kč

včetně DPH 6 158,90 Kč



Vhodné příslušenství:
Strunová hlava (obj. č. 531305) 421,-Kč bez DPH
Struna, 5 m (obj. č. 531304) 227,-Kč bez DPH

Dodrží to, co slíbí

Aku vakuová přísavka 18 V VLP 18 Grabo

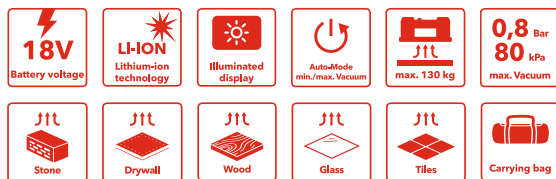

NOVINKA

- Pomocí ergonomicky zkonstruované, mobilní, elektrické vakuové přísavky lze bez námahy zvednout, posunout a přesně umístit téměř každý objekt. Tato vakuová přísavka je vhodná pro různé materiály, jako jsou obklady, sádkartonové desky, betonové tvárnice, sklo, kovy, nábytek a větší elektrické stroje
- Její funkce zajišťují efektivní a spolehlivou manipulaci s těžkými předměty
- Vakuová přísavka má přídržnou sílu až 170 kg a přisaje se téměř na jakýkoli povrch, dokonce i prašné, drsné nebo poloporézní materiály
- Bezpečnost práce má nejvyšší prioritu. Vakuová přísavka je vybavena automatickou přísávací funkcí a digitální displej nepřetržitě poskytuje informace o aktuálním podtlaku
- Výkonné vakuové čerpadlo automaticky zastaví po dosažení maximálního podtlaku
- Electronic Management System (EMS) chrání stroj, prodlužuje jeho životnost a zvyšuje efektivitu

TECHNICKÉ ÚDAJE VLP 18 GRABO

Jmenovitý tok vzduchu	20 l/min
Max. vakuum	0,8 bar
Max. nosnost	130 kg
Max. přídržná síla	170 kg
Pracovní teplota	0 °C ~ 60 °C
Rozměry D x Š x V	300 x 184 x 121 mm
Napětí akumulátoru	18,0 V
Kapacita akumulátoru	2,5 / 5,0 / 8,0 Ah
Hmotnost bez akumulátoru	1,48 kg

Obj. č. 531330

- 1x VLP 18 Grabo
- 1x ochranný sáček

Akce č. 05

10 590,-Kč

včetně DPH 12 813,90 Kč



K dostání také jako sada v L-BOXXú® za 11 590,-Kč bez DPH (obj. č. 531492) i jako kompletní sada včetně akumulátorů a nabíječky v L-BOXXú® za 14 890,-Kč bez DPH (obj. č. 531332).



VLP 18 GRABO je vybavena digitálním ukazatelem, který zobrazuje maximální hmotnost v librách nebo kilogramech.



VLP 18 Grabo díky svým čtyřem kovovým kotevním bodům umožňuje externí upevnění, pro další možnosti zvedání.

Aku nůžky na plech 18 V SHE 16 18-EC



- Bezuhlíkový motor
- Předvolba otáček ve 4 stupních, konstantní elektronika CDC, pozvolný rozběh, ochrana proti přetížení, blokování opětovného spuštění, sledování teploty
- Anti-Kickback, při zablokování nástroje vypne motor
- Maximální křivočaráry pohyb a pohodlné řezání malých poloměrů od 15 mm
- Řezání plechů bez ořepů a flexibilně nastavitelná vzdálenost nože na různé tloušťky plechů
- Extrémně úzká rukojeť s vložkou Softgrip
- Maximální pracovní bezpečnost díky velké ochraně rukou
- 4 otočné nože HSS: nože jsou oboustranné, a lze je tedy použít 4krát

TECHNICKÉ ÚDAJE SHE 16 18-EC

Počet zdvihů naprázdno	950-2050 ot/min
Max. tloušťka plechu, ocel 400 N/mm ²	1,6 mm
Max. tloušťka plechu, ocel 600 N/mm ²	1,2 mm
Max. tloušťka plechu, ocel/nerezová ocel 800 N/mm ²	1,0 mm
Max. tloušťka plechu, hliník 250 N/mm ²	2,0 mm
Nejmenší poloměr	16 mm
Min. průměr počátečního otvoru	27 mm
Průměr nejmenšího otvoru, který lze vyříznout	50 mm
Pracovní rychlost	5-9 m/min
Napětí akumulátoru	18,0 V
Kapacita akumulátoru	2,5 / 5,0 / 8,0 Ah
Hmotnost bez akumulátoru	1,5 kg

Aku prostřihovač plechu 18 V KNE 16 18-EC



- Bezuhlíkový motor
- Předvolba otáček ve 4 stupních, konstantní elektronika CDC, pozvolný rozběh, ochrana proti přetížení, blokování opětovného spuštění, sledování teploty
- Anti-Kickback při zablokování nástroje vypne motor
- Dobrý křivočaráry pohyb pro vyřezávání a vnitřní výřezy od poloměru 40 mm
- Rychlé přizpůsobení směru řezání bez použití nářadí do 360° v krocích po 45°
- Extrémně úzká rukojeť s vložkou Softgrip
- Řezy bez deformace a jiskření

TECHNICKÉ ÚDAJE KNE 16 18-EC

Počet zdvihů naprázdno	1950-4250 ot/min
Max. tloušťka plechu, ocel 400 N/mm ²	1,6 mm
Max. tloušťka plechu, ocel 600 N/mm ²	1,0 mm
Max. tloušťka plechu, ocel/nerezová ocel 800 N/mm ²	0,7 mm
Max. tloušťka plechu, hliník 250 N/mm ²	2,0 mm
Nejmenší poloměr	24 mm
Min. průměr počátečního otvoru	22 mm
Průměr nejmenšího otvoru, který lze vyříznout	48 mm
Vzdálenost k řezání šablon	1,5 mm
Pracovní rychlost	2,2 m/min
Napětí akumulátoru	18,0 V
Kapacita akumulátoru	2,5 / 5,0 / 8,0 Ah
Hmotnost bez akumulátoru	1,5 kg



NOVINKA

Obj. č. 531583

- 1x SHE 16 18-EC

Akce č. 06

14 890,-Kč

včetně DPH 18 016,90 Kč



NOVINKA

Obj. č. 531584

- 1x KNE 16 18-EC

Akce č. 07

15 690,-Kč

včetně DPH 18 984,90 Kč





Kompaktní vibrační bruska s regulací otáček OSE 2-70x198-EC



- E-spínač k jednoduché, bezpečné obsluze s funkcí rychlého zastavení bez doběhu brusné desky
- Rychlost broušení vhodná pro daný materiál díky elektronickému nastavení otáček
- Ideální k broušení tmelených povrchů na autodílech při opravách. K povrchovému broušení podkladu a zrovnání nerovností před tmelením
- Elektronika: předvolba otáček ve 4 stupních, udržování konstantních otáček pomocí tachogenerátoru, pozvolný rozběh, blokování opětovného spuštění
- Brusná deska na suchý zip se zkosenou geometrií a systém více otvorů pro optimální odsávání, vhodný pro všechna běžně dostupná brusiva
- Lehká, kompaktní jednoruční vibrační bruska, velmi ergonomická a s nízkými vibracemi díky speciálnímu vyvážení pro práci bez únavy, šetrná vůči kloubům
- Účinné odsávání prachu díky integrovanému samoodsávání pro bezprašnou práci s filtrační patronou
- Možnost připojení externího odsávání prachu o \varnothing 27 mm, antistatická sací hadice SH 27x3,5m AS (445.045)

NOVINKA



**EXTRA velká
brusná deska!**

Obj. č. 530632

- 1x OSE 2-70x198-EC
- 1x brusná deska na suchý zip SP 70x198-M

Akce č. 08

7 590,-Kč

včetně DPH 9 183,90 Kč

Aku hranová a horní frézka CER 18-EC



- Frézka na srážení hran a horní frézka v jednom. Přestavba z frézky na srážení hran na horní frézek bez použití nářadí
- Upínací kleština pro frézky s průměrem stopky do 8 mm
- Přesná funkční stupnice, nastavení hloubky frézování pomocí revolverového dorazu i plynulé a přesné nastavení hloubky frézování otočným kroužkem
- Stůl frézky s pogumovanými rukojetmi a upínací funkcí umožňuje bezpečné vedení. Díky základní desce z plexiskla má uživatel vždy volný výhled na frézu, což vede k perfektním výsledkům
- Pro velký počet aplikací při zpracování dřeva, renovaci, montáži sádkkartonu a výrobě forem. Frézování rohových spojů, spár, oblouků/kontur se šablonami, přefrézování laminačových profilů. Frézování hran z masivního dřeva, vybrání drážek se šablonou a vodícím kroužkem, výroba šablon pro výrobu atd.
- Elektronická rychlobrzda
- Možnost připojení externího odsávání prachu o Ø 36 mm nebo stupňového adaptéru

NOVINKA

FLEX pack



K dostání také jako sada 2,5 Ah v L-BOXXu® za 12 990,-Kč bez DPH (obj. č. 531635) i jako sada 5,0 Ah včetně akumulátorů a nabíječky v L-BOXXu® za 14 890,-Kč bez DPH (obj. č. 531636).



TECHNICKÉ ÚDAJE CER 18-EC

Otáčky naprázdno	16 000-31 000 ot/min
Průměr upínací kleštiny	8 mm
Zdvih frézy (hloubka)	50 mm
Hladina akustického tlaku dle EN 60745	78 dB(A)
Vibrace dle EN 60745	1,5 m/s ²
Napětí akumulátoru	18,0 V
Kapacita akumulátoru	2,5 / 5,0 / 8,0 Ah
Hmotnost bez akumulátoru	1,8 kg

Obj. č. 531634

- 1x CER 18-EC
- 1x otevřený klíč vel. 17
- 1x základní deska D formátu CER
- 1x rychloupínací doraz PG CER
- 1x základní deska kulatá SBB CER
- 1x odsávací kryt SG CER
- 1x upínací kleština SPZ CER D6.35
- 1x upínací kleština SPZ CER D8

Akce č. 09
5 990,-Kč
včetně DPH 7 247,90 Kč



Variabilní nastavení hloubky (+6 úrovní).



Jednoduchá a rychlá výměna frézky díky integrované aretaci vřetena.



Frézka na srážení hran a horní frézka v jednom. Přestavba z frézky na srážení hran na horní frézek bez použití nářadí.



Integrované světlo LED k optimálnímu nasvícení pracovní oblasti.

Aku pászová pila SBE 64 18-EC

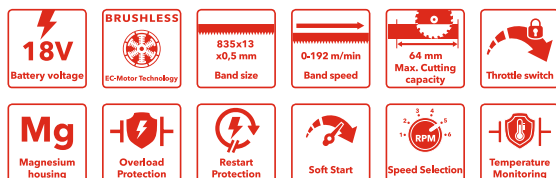

- Perfektně vyvážená pásová pila, podporovaná optimálním rozložením hmotnosti akumulátoru a motoru
- SBE je vhodná zejména pro bezjiskrové řezání kovů v prostředí s nebezpečím požáru
- Bezuhlíkový motor s vyšší účinností a delší životností
- Regulovatelná rychlost pásu pro perfektní řezy do různých materiálů
- Výměna pilového pásu bez použití nářadí
- Integrované světlo LED k optimálnímu nasvícení pracovní oblasti
- Ergonomicky navržená, protiskluzová, pogumovaná rukojeť
- Kovový hák pro flexibilní upevnění
- Electronic Management System (EMS) chrání stroj, prodlužuje jeho životnost a zvyšuje efektivitu



Výměna pilového pásu bez použití nářadí, pro větší bezpečnost během používání slouží dodatečně zakrytí pilového pásu.



Regulovatelná rychlost pásu pro perfektní řezy do různých materiálů.



FLEX
pack

Obj. č. 531748

- 1x SBE 64 18-EC
- 1x bimetallový pilový pás
- Převážný kufřík TK-L 238

Akce č. 10

6 990,-Kč

včetně DPH 8 457,90 Kč



Aku pászová pila SBE 127 18-EC



- Perfektně vyvážená pásová pila, podporovaná optimálním rozložením hmotnosti akumulátoru a motoru
- SBE je vhodná zejména pro bezjiskrové řezání kovů v prostředí s nebezpečím požáru
- Bezuhlíkový motor s vyšší účinností a delší životností
- Regulovatelná rychlost pásu pro perfektní řezy do různých materiálů
- Výměna pilového pásu bez použití nářadí, pro větší bezpečnost během používání slouží dodatečně zakrytí pilového pásu
- Integrované světlo LED k optimálnímu nasvícení pracovní oblasti
- Ergonomicky navržená, protiskluzová, pogumovaná rukojeť
- Kovový hák pro flexibilní upevnění
- Electronic Management System (EMS) chrání stroj, prodlužuje jeho životnost a zvyšuje efektivitu



Obj. č. 531749

- 1x SBE 127 18-EC
- 1x bimetallový pilový pás
- 1x přepravní kufřík

Akce č. 11

11 090,-Kč

včetně DPH 13 418,90 Kč



FLEX STACK PACK™

Dílna to go

Vše na správném místě, vše po ruce: FLEX STACK PACK™ je mobilní dílna ve formátu vozíku s mnoha individuálními možnostmi provedení. Takto dnes vypadá bedna s nářadím.



Odnímatelná rukojeť

Rychlosvorčky

Uzavírací klip

Rohy zesílené hliníkem s upevňovací styčnou plochou

Přední přídržná rukojeť

Háky pro návin kabelu TKH KW (příslušenství)

Všechny boxy s třídou ochrany IP65

Nosné lišty pro nářadí, strana TKH WS (příslušenství)

Robustní kola Ø 23 cm

Držák vodováhy TKH ADL (příslušenství)



Univerzální sada pro všechny řemeslníky

TK-L SP SET-1

STACK PACK™ zvýhodněná sada sestává z

- Boxu na kolečkách TK-L SP RB
- Středního boxu TK-L SP MB
- Velkého organizéru TK-L SP BO

Obj. č. 531461

Akce č. 12

8 613,-Kč

včetně DPH 10 421,73 Kč



Sada za výhodnou cenu!

Malý organizér TK-L SP SO

- Kapacita nákladu 11 kg
- Číré, průhledné víko
- Vč. čtyř kontejnerů na příslušenství s dělicími příčkami

Obj. č. 531468

Akce č. 13

1 053,-

včetně DPH 1 274,13 Kč



Velký organizér TK-L SP BO

- Kapacita nákladu 22 kg
- Vč. osmi kontejnerů na příslušenství s dělicími příčkami

Obj. č. 531467

Akce č. 14

1 863,-

včetně DPH 2 254,23 Kč



Top Box TK-L SP TB

- Kapacita nákladu 50 kg
- Vč. čtyř kontejnerů na příslušenství s dělicími příčkami

Obj. č. 531466

Akce č. 15

2 133,-

včetně DPH 2 580,93 Kč



Box na kolečkách TK-L SP RB

- Robustní pneumatiky Ø 23 cm
- Kapacita nákladu 110 kg
- Univerzální hák
- Odnímatelná rukojeť
- Vč. odjímatelného kontejneru na příslušenství
- Plynové pružiny

Obj. č. 531464

Akce č. 16

5 103,-

včetně DPH 6 174,63 Kč



Střední box TK-L SP MB

- Kapacita nákladu 63 kg
- Vč. odjímatelného kontejneru na příslušenství
- Kovem zesílená sklopná rukojeť
- Plynové pružiny

Obj. č. 531465

Akce č. 17

2 835,-

včetně DPH 3 430,35 Kč



Háky návinnu kabelu TKH KW

Obj. č. 531472

Akce č. 18

513,-

včetně DPH 620,73 Kč



41dílná sada bitů DB 41

- Variabilní úprava obsahu
- FLEX STACK PACK™ možnost stohování do sebe i na sebe
- Jednoduché otevření tlačítkem
- Pevné zablokování funkce stohování

Obj. č. 530494

Akce č. 19

1 215,-

včetně DPH 1 470,15 Kč



K dostání box i bez obsahu (obj. č. 530535) za 324,-Kč bez DPH.

25dílné sady bitů

- ⊕ DB Bulk PH2 Obj. č. 530489 Akce č. 20

Obj. č. viz vlevo

Akce č. 20-24

284,-

včetně DPH 343,64 Kč

- ⊕ DB Bulk T20 Obj. č. 530490 Akce č. 21

- ⊕ DB Bulk T25 Obj. č. 530491 Akce č. 22

- ⊕ DB Bulk T30 Obj. č. 530492 Akce č. 23

- ⊕ DB Bulk T40 Obj. č. 530493 Akce č. 24



Držák vodováhy TKH ADL

Obj. č. 531469

Akce č. 25

513,-

včetně DPH 620,73 Kč



Nosné lišty pro nářadí, postranní TKH WS

Obj. č. 531471

Akce č. 26

1 080,-

včetně DPH 1 306,80 Kč



S XLITHIUM POWER PLUS

Akumulátor 18 V s 8,0 Ah. Větší výkon a delší doba provozu pro vyšší performance.

+ Výkon

Vyšší energetická hustota akumulátoru 8,0 Ah umožňuje až o 75 % vyšší výkon pro vybrané stroje.**

THERMA-TECH™
**X LITHIUM
POWER PLUS**



5 373,-Kč
včetně DPH 6 501,33 Kč

+ Výdrž

Moderní technologie článků dosahuje až o 60 % delší výdrže.*

+ Životnost

Technologie Thermo-Tech™ absorbuje vznikající teplo, čímž zajišťuje delší výdrž a životnost akumulátoru. Keep Control řídí silný výstupní výkon a zároveň chrání akumulátor.

* v porovnání s AP 18,0/5,0 Ah

** - aku ruční okružní pila se zápusným krytem CS 62 18.0-EC
- 2rychlostní aku vrtací šroubovák s příklepem s turbo režimem PD 2G 18.0-EC HD
- Aku kapovací a pokosová pila SMS 190 18.0-EC

Akumulátory Li-Ion

Integrovaná ochrana proti nabíjení a vybíjení. Ochrana proti prachu a stříkající vodě. Integrovaný indikátor stavu nabití poskytuje přehledné informace o stavu nabití článků akumulátoru.

AP 18,0 V



Obj. č. **445886** **445894** **521078**

AP 18,0 V 2,5 Ah 5,0 Ah 8,0 Ah

Cena bez DPH 2 052,-Kč 3 213,-Kč 5 373,-Kč

AP 10,8 V



Obj. č. **418048** **439657**

AP 10,8 V 2,5 Ah 4,0 Ah

Cena bez DPH 1 593,-Kč 1 917,-Kč

3
ROKY

FLEX ZÁRUKA

Tříletá záruka se týká také akumulátorů a nabíječek!

Podrobnosti na straně 33

P-Set 55 R

- Nabíječka 10,8/18,0 V
- 2x akumulátor 5,0 Ah 18,0 V



Obj. č. **491349**

Cena bez DPH 6 750,-Kč

P-Set 22 Q

- Nabíječka 18,0 V
- 2x akumulátor 2,5 Ah 18,0 V



Obj. č. **491357**

Cena bez DPH 4 185,-Kč

Patentovaný aku systém Proformance plní svůj slib!

Dlouhá doba provozu, dlouhá životnost, dlouhý maximální výkon. To dokáže pouze systém FLEX. Díky patentovanému chladicímu systému dosahuje FLEX optimální ochrany nářadí a akumulátorových článků. Systém řízení akumulátoru řídí neustálou výměnu dat mezi nářadím, akumulátorem a nabíječkou tak, aby byly všechny parametry optimálně nastaveny. Tím je zajištěn výkon ve spolupráci mezi akumulátorem a nářadím a je možné ho používat bez ztrát energie.



Keep Control

Chytrá technologie řídí a monitoruje činnost nářadí a proces nabíjení a informuje o stavu nabíjení prostřednictvím LCD displeje.



Therma-Tech™

Jedinečný integrovaný chladicí systém zajišťuje konstantní teplotu i při velkém zatížení.



Power Battery

Výkonné Li-Ion články dodávají napětí 18 V.



Lithium-ion

Žádné samovybíjení. Žádný paměťový efekt.



EC motor

Bezuhlíkový motor s nízkým opotřebením a technologií EC pro dlouhodobý výkon a delší životnost.



Aku nářadí



Technologie Thermo-Tech™



Nabíječka



Nabíječka CA 10.8

- Pro akumulátory 10,8 V
- Integrované chlazení akumulátoru, ochrana proti přehřátí, vybití a přetížení
- 5 LED indikací stavu nabití



Doba nabíjení akumulátoru 10,8 V

- 40 min pro akumulátor 2,5 Ah
- 50 min pro akumulátor 4,0 Ah

Obj. č. **418021**
Cena bez DPH 1 323,-Kč

Nabíječka CA 10.8 / 18.0

- Pro akumulátory 10,8 V a 18,0 V
- Integrované chlazení akumulátoru, ochrana proti přehřátí, vybití a přetížení
- LCD displej



Doba nabíjení akumulátoru 18,0 V

- 40 min pro akumulátor 2,5 Ah
- 50 min pro akumulátor 5,0 Ah

Obj. č. **417882**
Cena bez DPH 1 917,-Kč



Velkoformátový LCD displej s ukazatelem doby nabíjení a stavu nabíjení zobrazuje zbývající dobu nabíjení.



FLEX

pack

RV



3
ROKY
FLEX ZÁRUKA

18.0
Battery
voltage

BRUSHLESS
EC-Motor Technology



A nyní ještě větší výběr!

Najděte si 3 nové 18 V stroje z bohaté akce nabídky FLEX a ušetřete nejen na nářadí. Každý FLEX PACK se dodává se třemi akumulátory, nabíječkou a brašnou zdarma. Tak si vyberte podle svého. Volba je pouze na vás!

3 stroje dle výběru

Součástí FLEX PACKu je:



Aku sada

3x akumulátor Li-Ion
AP 18.0/5.0 Ah
1x rychlonabíječka
CA 10.8/18.0



Brašna

1x praktická přepravní brašna
z textilního materiálu vyztu-
ženého plastem a odolného
proti protržení



Nejvýhodnější
sada v systému
FLEX power!

Při objednávání přidejte k uvedeným
objednacím číslům jednotlivých strojů
také objednací číslo pro FLEX PACK!

497444

23 990,-Kč

včetně DPH 29 027,90 Kč

Ušetříte až 13 246,-Kč

FLEX pack

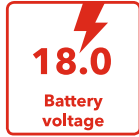

Tříletá záruka se týká také akumulátorů a nabíječek!

Podrobnosti na straně 33



Obj. č. 515698

Zrychlostní aku vrtačka s příklepem s turbo režimem PD 2G 18.0-EC-HD C **1**



Obj. č. 531272

Zrychlostní aku šroubovák s turbo režimem DD 2G 18.0-EC HD C **1**



Obj. č. 530532

Zrychlostní aku vrtačka s příklepem PD 2G 18.0-EC LD **1**



Obj. č. 530231

Aku rázový utahovák IW 1/2" 750 18.0-EC C **1**



Obj. č. 531311

Aku kombinované vrtací kladivo FHE 1-16 18.0-EC C



Obj. č. 491284

Aku kombinované vrtací kladivo CHE 180-EC C **2**



Obj. č. 491314

Aku kombinované vrtací kladivo CHE 2-26 18.0 EC C **2**



Obj. č. 518409

Aku multitool 18,0 V s upnutím StarlockMAX MT 18.0-EC C **1**



Obj. č. 499307

Aku úhlová bruska LB 125 18.0-EC C **1**



Obj. č. 499285

Aku úhlová bruska LBE 125 18.0-EC C **1**



Obj. č. 530497

Aku úhlová bruska L 125 18.0-EC LD C **1**



Obj. č. unisex

M	417998
L	423165
XL	423173

Aku vyhřívaná bunda TJ 10.8/18.0



	muži	ženy
XS	-	512052
S	512176	512060
M	512168	512079
L	512141	512192
XL	512184	512095
XXL	512125	512109
3XL	512117	-

Aku vyhřívaná bunda flísová TF White 10.8/18.0



	muži	ženy
XS	-	512044
S	511919	512036
M	511927	512028
L	511935	512001
XL	511943	511994
XXL	511951	511986
3XL	511978	-

Aku vyhřívaná bunda softshellová TJ White 10.8/18.0

Ideální doplněk k FLEXpacku

Nabídka platí pouze při zakoupení tří L-BOXXů!



Úsporná kombinovaná sada kufříků

Vyber si tři L-BOXXy z velikostí

- 1** TK-L 136 (507822, akce č. 27)
- 2** TK-L 238 (507830, akce č. 28)
- 3** TK-L 374 (507849, akce č. 29)

a pro každý z nich obdržíš také odpovídající protiskluzovou vložku

- 3x L-BOXX®
- 3x protiskluzová vložka

Akce č. 27-29

2 997,-Kč

včetně DPH 3 626,37 Kč



Příklad kombinace: TK-L 136, TK-L 238 a TK-L 374

Co potřebujete na každé stavbě?

Aku úhlová bruska 18 V L 125 18.0-EC LD/5.0 sada



- Bezuhlíkový motor s vyšší účinností a delší životností
- Extrémně úzká rukojeť s vložkou Softgrip
- Mikroprocesorová elektronika s jemným rozběhem, blokováním opětovného spuštění po výpadku proudu, ochranou proti přetížení
- Electronic Management System (EMS)
- Anti-Kickback, při zablokování kotouče vypne motor
- Dokonalá ochrana proti prachu díky odnímatelným kovovým ochranným mřížkám
- Ergonomická pracovní poloha ruky díky šikmo namontované boční rukojeti
- Ochranný kryt nastavitelný bez použití nářadí

K dostání také jako samostatný stroj v kartonu (obj. č. 530497) za 4 290,-Kč bez DPH.

Obj. č. 530496

- 1x L 125 18.0-EC LD
- 1x nabíječka CA 18.0
- 2x akumulátor Li-Ion AP 18,0/5,0 Ah
- 1x ochranný kryt broušení Ø 125 mm
- 1x upínací příruba
- 1x upínací matice
- 1x povolovací klíč
- 1x boční rukojeť M10
- 1x přepravní kufřík



Akce č. 30
7 990,-Kč
včetně DPH 9 667,90 Kč

Zrychlostní aku šroubovák DD 2G 10.8-LDBC/2.5



- Malé, praktické zařízení pro lehké šroubování a vrtání v praktickém přenosném kufříku
- Electronic Management System (EMS) chrání stroj, prodlužuje jeho životnost a zvyšuje efektivitu
- LED indikátor kapacity akumulátoru

Obj. č. 516155

- 1x DD 2G 10.8-LD
- 1x nabíječka CA 10.8
- 2x akumulátor Li-Ion AP 10,8/2,5 Ah
- 1x opasková spona
- 1x nástavec na bity
- 1x přepravní kufřík



Akce č. 31

3 990,-Kč

včetně DPH 4 827,90 Kč

34 Nm

- Praktický
- Úzká rukojeť
- Velmi lehký

Aku kombinované vrtací kladivo 18 V FHE 1-16 18.0-EC TC 2.5/sada



- Nejlehčí a nejsilnější aku vrtací kladivo 18 V ve své třídě, váží pouze 1,37 kg
- Bezuhlíkový motor s vyšší účinností a delší životností
- Přepínač se dvěma funkcemi: vrtání, přiklepové vrtání
- Electronic Management System (EMS)
- S regulací ve spínači a funkcí nepřetržitého provozu
- Elektronická rychlobrzda
- Oddělená ergonomická rukojeť. Tlumení a snižování vibrací

K dostání také jako samostatný stroj v kartonu (obj. č. 531311) za 5 390,-Kč bez DPH.

Obj. č. 531312

- 1x FHE 1-16 18.0-EC
- 1x nabíječka CA 18.0
- 2x akumulátor Li-Ion AP 18,0/2,5 Ah
- 1x přepravní kufřík

Akce č. 32

7 590,-Kč

včetně DPH 9 183,90 Kč



2-rychlostní aku šroubovák 18 V DD 2G 18.0-EC LD/2.5 Set



- Kompaktní a výkonný aku šroubovák s extrémně krátkou délkou hlavy
- Electronic Management System (EMS)
- Bezuhlíkový motor
- Regulace ve spínači se zámkem proti zapnutí
- Rychloupínací sklíčidlo v kovovém provedení s přítlačným kroužkem a funkcí Auto-Lock
- Elektronická rychlobrzdá
- Pravý a levý chod se zámkem proti zapnutí
- Integrované LED světlo s funkcí dosvitu

Obj. č. 519049

- 1x DD 2G 18.0-EC LD
- 1x nabíječka CA 18.0
- 2x akumulátor Li-Ion AP 18,0/2,5 Ah
- 1x opasková spona
- 1x nástavec na bity
- 1x přepravní kufřík

Akce č. 33

5 390,-Kč

včetně DPH 6 521,90 Kč



65 Nm

2-rychlostní aku vrtačka s příklepem 18 V PD 2G 18.0-EC LD/2.5 Set



- Kompaktní a výkonná aku vrtačka s extrémně krátkou délkou hlavy
- Electronic Management System (EMS)
- Bezuhlíkový motor
- Regulace ve spínači se zámkem proti zapnutí
- Rychloupínací sklíčidlo v kovovém provedení s přítlačným kroužkem a funkcí Auto-Lock
- Elektronická rychlobrzdá
- Pravý a levý chod se zámkem proti zapnutí
- Integrované LED světlo s funkcí dosvitu

Obj. č. 519057

- 1x PD 2G 18.0-EC LD
- 1x nabíječka CA 18.0
- 2x akumulátor Li-Ion AP 18,0/2,5 Ah
- 1x opasková spona
- 1x nástavec na bity
- 1x přepravní kufřík

Akce č. 34

5 690,-Kč

včetně DPH 6 884,90 Kč



65 Nm

2-rychlostní aku vrtačka s příklepem PD 2G 18.0-EC FS55BC/5.0



- Držák bitů a výměnné rychloupínací sklíčidlo 13 mm dosahují extrémně vysoké flexibility při použití
- Technologie EC zajišťuje dlouhou životnost bez potřeby výměny uhlíků
- PD 2G 18.0-EC FS55 je díky 75 Nm vybavena dostatečným výkonem pro mnoho aplikací

Obj. č. 516171

- 1x PD 2G 18.0-EC FS55
- 1x nabíječka CA 18.0
- 2x akumulátor Li-Ion AP 18,0/5,0 Ah
- 1x rukojeť
- 1x opasková spona
- 1x nástavec na bity
- 1x přepravní kufřík

Akce č. 35

7 790,-Kč

včetně DPH 9 425,90 Kč



75 Nm

Vysoké tempo při dokončování interiérů



Stavební aku šroubovák DW 45 18.0-EC



Obj. č. 505943

- 1x DW 45 18.0-EC
- 1x držák bitů UH-M 50 E6.3-C6.3
- 1x hloubkový doraz
- 1x nástavec na bity
- 1x opasková spona

OBSAHUJE
sadu bitů DB Bulk
PH2 (25 bitů)



OBSAHUJE
1x nabíječku 18,0 V
2x akumulátor
2,5 Ah 18,0 V



Akce č. 36

6 990,-Kč

včetně DPH 8 457,90 Kč

Zásobník na pásované šrouby M-DW 55



Obj. č. 531747

- 1x nástavec zásobníku
na šrouby M-DW 55

SADA OBSAHUJE
3x bit, provedení
PH velikosti 2, E6,3



Akce č. 37

3 390,-Kč

včetně DPH 4 101,90 Kč

Aku multitool s upínáním Starlock MAX MT 18.0-EC



STARLOCK PLUS

STARLOCK MAX

- Oboustranný úhel oscilace 2°
- Upínání nástrojů StarlockMAX
- Bezuhlíkový motor
- Antivibrační tlumicí prvky
- Výměna nástrojů bez použití nářadí
- Integrované dvojité LED světlo



Obj. č. 531018

- 1x MT 18.0-EC
- 1x L-BOXX® 136

OBSAHUJE
L-BOXX® 136

Akce č. 38

8 690,-Kč

včetně DPH 10 514,90 Kč

OBSAHUJE

1x nabíječku 18,0 V
2x akumulátor
2,5 Ah 18,0 V

K dodání také jako samostatný stroj v kartonu (obj. č. 518409) za 5 290,-Kč bez DPH i jako kompletní sada včetně akumulátorů 5,0 Ah a nabíječky v L-BOXXu® za 12 690,-Kč bez DPH (obj. č. 518417)



K dodání jako příslušenství: hloubkový a paralelní doraz DS MT 18.0 za 405,-Kč bez DPH (obj. č. 519804)



Vhodné sady příslušenství

Sada SM BI-SET VE3 pro dřevo a kov

Obj. č. 531055

- 1x průbojný pilový plátek BIM dřevo+kov, 32 x 50 mm
- 1x průbojný pilový plátek BIM dřevo+kov, 65 x 40 mm
- 1x průbojný pilový plátek BIM tvrdé dřevo, 32 x 50 mm

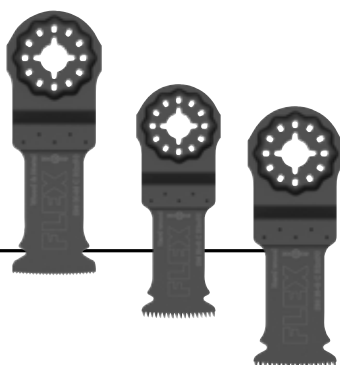

Akce č. 39

783,-Kč

včetně DPH 947,43 Kč

Sada SM/RM SET VE3 pro obklady

Obj. č. 531056

- 1x karbidový plátek segmentové čepele s tenkým výbrusem, 85 mm
- 1x průbojný pilový plátek BIM kov, 32 x 50 mm
- 1x karbidový plátek čepele Delta, 78 mm

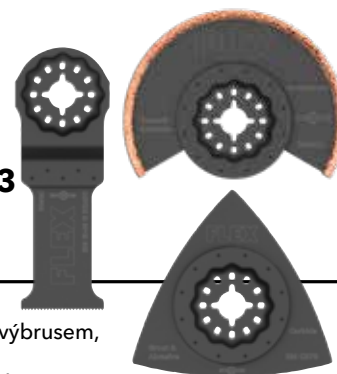

Akce č. 40

1 593,-Kč

včetně DPH 1 927,53 Kč

Aku pracovní lampy 18 V WL 1000 18.0



- Hlavu LED svítidla lze otočit o 180° + 270°
- LED světlo s 8 světelnými diodami a 3 úrovněmi jasu
- Bezpečné upevnění díky silným integrovaným magnetům
- Kovový držák pro přenášení lampy
- Ergonomické úchopové plochy se Softgripem
- Světelný tok 200 / 500 / 1000 lm
- Teplota barev 4 000 CCT



Obj. č. 530610

- 1x WL 1000 18.0
- 1x opasková spona



Akce č. 41

2 390,-Kč

včetně DPH 2 891,90 Kč

Aku stavební LED svítlna se stativem TL 4000 18.0/230



4000

Lumen max.

- Výkonná aku stavební LED svítlna s 3 úrovněmi jasu, 1000, 2000 a 4000 lm
- Multifunkční hlava může být používána odděleně jako pracovní svítidlo s baterií 18 V. Je možné ji používat po upevnění pomocí háku nebo po namontování na stativ
- Výškově nastavitelná pracovní oblast se stativem 1,1-2,2 m
- Stativ má přípojku 1/4"
- Osvětlovací těleso otočné o 180°
- Multifunkční ovládací panel s indikací stavu nabití LED, aktivní tlačítko, vypínač a nabíjecí přípojka USB-C
- Rychlá instalace a stabilita díky ovládní jedním tlačítkem a trojnohému stativu
- Stavební svítlna může být také přímo napájena proudem obvyklým připojovacím kabelem pro elektrická zařízení (není součástí dodávky!)
- Vhodné pro provoz s 230 V nebo 110/120 V

Obj. č. 530375

- 1x TL 4000 18.0/230



Akce č. 42

7 590,-Kč

včetně DPH 9 183,90 Kč



Aku stavební LED svítlna CL 5000 10.8/18.0 a CL 10000 10.8/18.0

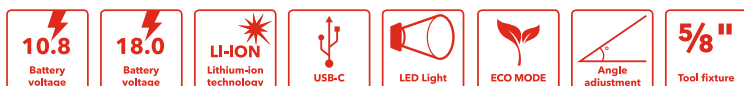

- Výkonné aku stavební svítlny 5 000 lm (CL 5000 10.8/18.0) nebo 10 000 lm (CL 10000 10.8/18.0) s 5 úrovněmi jasu plus režim ECO.
- S paměťovou funkcí
- Teplota barev 5 000 K odpovídá neutrální barvě světla
- Osvětlovací tělesa otočné o 120°
- Vizualní systém včasné výstrahy blikáním signalizuje konec životnosti akumulátoru
- Připojovací závit 5/8" pro stativy
- S možností k upevnění na stěnu
- Robustní a odolné pro nejvyšší zatížení
- Integrované distanční hlavy s chladicími otvory chrání čočku a povrchy



5000

Lumen max.



Obj. č. 504602

- 1x CL 5000 10.8/18.0

Akce č. 43

4 590,-Kč

včetně DPH 5 553,90 Kč

10000

Lumen max.



Obj. č. 504610

- 1x CL 10000 10.8/18.0

Akce č. 44

7 590,-Kč

včetně DPH 9 183,90 Kč

Vhodný stativ najdete na www.flex-tools.com



Proformance s výhodnou cenou

Univerzální brusky pro stabu, renovace a rekonstrukce. Jedinečná kompaktní konstrukce, účinné odsávání prachu a praktičnost - jednoruční brusky FLEX s regulací otáček jsou nyní k dispozici za atraktivní zaváděcí cenu.

Excentrické brusky ORE 3-150-EC a ORE 5-150 EC



- Bezuhlíkový motor
- Nastavitelné otáčky
- Účinné odsávání prachu
- Talířová brzda
- Nárazuvzdorná filtrační patrona s vyměnitelným PES filtrem
- Připojení odsávání prachu Ø 27 mm
- Brusný talíř na suchý zip se systémem více otvorů pro optimální odsávání, vhodný pro všechna běžně dostupná brusiva Ø 150 mm



Obj. č. 532020

- 1x ORE 3-150 EC
- 1x brusný talíř na suchý zip střední
- 1x mikrofiltrační patrona PES s filtrem
- 1x vnitřní šestihranný klíč vel. 5

Akce č. 45

7 490,-Kč

včetně DPH 9 062,90 Kč



Obj. č. 532021

- 1x ORE 5-150 EC
- 1x brusný talíř na suchý zip střední
- 1x mikrofiltrační patrona PES s filtrem
- 1x vnitřní šestihranný klíč vel. 5

Akce č. 46

7 490,-Kč

včetně DPH 9 062,90 Kč

Ušetříte...
**1300,-
Kč**
Ušetříte...

Delta bruska ODE 2-100 EC
Excentrická bruska ORE 2-125 EC
Vibrační bruska OSE 2-80 EC



- Nízké vibrace
- Bezuhlíkový motor
- Elektronické nastavení otáček ve 4 stupních
- Ergonomicky navržená, praktická rukojeť s vložkou Softgrip
- Účinné odsávání prachu díky integrovanému samoodsávání s filtrační patronou



Obj. č. 532017

- 1x ODE 2-100 EC
- 1x brusný talíř na suchý zip
- 1x mikrofiltrační patrona PES s filtrem

Akce č. 47

5 390,-Kč

včetně DPH 6 521,90 Kč



Obj. č. 532018

- 1x ORE 2-125 EC
- 1x brusný talíř na suchý zip
- 1x mikrofiltrační patrona PES s filtrem

Akce č. 48

5 390,-Kč

včetně DPH 6 521,90 Kč



Obj. č. 532019

- 1x OSE 2-80 EC
- 1x brusný talíř na suchý zip
- 1x mikrofiltrační patrona PES s filtrem

Akce č. 49

5 390,-Kč

včetně DPH 6 521,90 Kč

Vhodný průmyslový vysavač najdete na stranách 26/27



Kombinované vrtací kladivo CHE 5-40 SDS-max



- Vrtací a sekací kladivo ve tvaru D 1150 W s vysokou úderovou energií a nízkými vibracemi
- Funkční spínač se třemi funkcemi: vrtání s přiklepem, sekání, seřizování sekáče
- Vyřazení rotace pro sekání
- Ideální jako vrtací kladivo, průměr 40 mm do zdiva a betonu pro kompozitní, injekční upevnění kotev a prostupy stěnou
- Pro sekání při odstraňování omítek a obkladů
- Variabilní otáčky, plynule nastavitelné v rozsahu 1–6 s LED indikátorem „Power Control“
- Bezpečnostní kluzná spojka: chrání v případě blokování vrtné korunky
- Oddělená ergonomická rukojeť s pogumovaným povrchem. Vibrace snižuje pružinový tlumič mezi krytem a rukojetí



Obj. č. 532026

- 1x CHE 5-40 SDS-max
- 1x rukojeť
- 1x tuba tuku
- 1x přepravní kufřík



Vibrace snižuje pružinový tlumič mezi krytem a rukojetí.



Funkční spínač se třemi funkcemi: vrtání s přiklepem, sekání, seřizování sekáče.



OBSAHUJE
2dílnou sadu sekáčů

Akce č. 50

13 490,-Kč

včetně DPH 16 322,90 Kč



Sekací kladivo DH 5 SDS-max



- Tlumení vibrací zadní rukojeti
- Boční rukojeť lze otáčet radiálně i axiálně
- Výkon 1050 W
- Počet úderů 3500/min
- 12 pozic nastavení sekáče
- Max. energie jednotlivého úderu (podle EPTA) 6,7 J
- Hmotnost 5,4 kg

Obj. č. 532027

- 1x DH 5 SDS-max
- 1x rukojeť
- 1x tuba tuku
- 1x přepravní kufřík



OBSAHUJE
2dílnou sadu sekáčů



Akce č. 51

12 990,-Kč

včetně DPH 15 717,90 Kč

Univerzální vrtací kladivo CHE 2-28 SDS-plus



- Lehké vrtací a sekací kladivo 800 W v pistolovém provedení
- Max. energie jednotlivého úderu (podle EPTA) 2,7 J
- Pravý a levý chod přepínatelný přes geometrii uhlíků, díky tomu téměř stejný točivý moment v obou směrech otáčení
- Vrtání s příklepem i bez příklepu
- Hloubkový doraz: pro přesnou práci
- Vyřazení rotace pro sekání
- Max. rozsah vrtání až 28 mm v betonu
- S regulací ve spínači a funkcí nepřetržitého provozu
- Ideálně se hodí k vrtání s příklepem i bez příklepu o průměru 4-18 mm do zdiva a betonu, k upevňování hmoždinek, pro prostupy stěn a k lehkým sekacím pracím při odstraňování omítek a obkladů

Obj. č. 532028

- 1x CHE 2-28 SDS-plus
- 1x rukojeť
- 1x hloubkový doraz
- 1x L-BOXX® 136



OBSAHUJE
adaptér na prach
z vrtání SAD BS D32



Akce č. 52

4 890,- Kč

včetně DPH 5 916,90 Kč

Giraffe® GE 7

+ Segmentová brusná hlava MH-R D225

+ Handy-Giraffe® GCE 6-EC



GE7

- Šikvný, lehký stroj s optimálním komfortem při obsluze. Ergonomická práce bez velké únavy
- Inovativní systém vyměnitelných hlav. Brusné hlavy lze upevnit a odstranit jedním cvaknutím
- Brusná hlava s otočným okrajovým segmentem k opravování plošných přechodů stěna/stěna a stěna/strop

GCE 6-EC

- Pro broušení sádkartonových, plně tepelně izolovaných styroporových desek
- Lehká a praktická pro použití na menších plochách a ve stísněných prostorech
- Inovativní systém vyměnitelných hlav. Brusné hlavy lze upevnit a odstranit jedním cvaknutím

Giraffe® GE 5 ECO



- Snadná manipulace: díky optimálnímu vyvážení mezi motorem a brusnou hlavou
- Spolehlivý přenos síly a vysoká flexibilita díky flexibilní hnací hřídeli

Mobilní pracoviště pro systémy broušení stěn a stropů GM 270

- Mobilní pracoviště pro montáž typů Giraffe GE 5 / 7 a GDE 10, umožňující trvalý pracovní výkon bez negativního vlivu hmotnosti stroje
- Výrazná úspora energie uživatele díky snížení únavy a námahy
- Rychlá výměna Giraffe® bez použití nářadí upnutím do stabilního držáku, nastavení pracovní výšky bez použití nářadí
- Optimální přítlak na brusnou plochu díky plynové pružině.
- Kompaktní a šikvné, vhodné do každého vozidla
- Mobilní Giraffe je rychle připravena k použití, jednoduchá instalace bez použití nářadí díky rychloupínacím prvkům. Základní desku lze zafixovat na vysavače VCE 33/44 s držákem pro L-BOXX®, zvedací tyč upevnit na sklopný systém a upnout Giraffe
- Max. pracovní výška 2,7 m
- Hmotnost 8,0 kg



Kompaktní a šikvné, vhodné do každého vozidla.



Rychlá výměna Giraffe® bez použití nářadí upnutím do stabilního držáku stroje.

Obj. č. 530596

- 1x GM 270
- 1x přepravní brašna
- 1x přepravní kufřík L-BOXX® 136



Akce č. 55

14 890,-Kč

včetně DPH 18 016,90 Kč

Obj. č. 532858

- 1x Giraffe® GE 7
- 1x Handy-Giraffe® GCE 6-EC
- 1x segmentová brusná hlava s otočným okrajovým segmentem MH-R D225
- 1x rychloupínací kroužek klip SH-FC 32
- 1x přepravní brašna



Akce č. 53

24 990,-Kč

včetně DPH 30 237,90 Kč



Obj. č. 474835

- 1x Giraffe® GE 5 v kartonu
- 1x adaptér SAD-C D36/27 AS/NL

Akce č. 54

14 990,-Kč

včetně DPH 18 137,90 Kč



NOVINKA



Vhodný průmyslový vysavač najdete na stranách 26/27



Příslušenství

Brusivo Ø 225 mm

Výrobek	Typ/zrmitost	Obj. č.	Cena bez DPH
 Brusný papír na suchý zip Xtreme Plus	P 40	280739	2 511,-
	P 60	260233	2 511,-
	P 80	260234	2 511,-
	P 100	260235	2 403,-
	P 120	282405	2 403,-
	P 150	311995	2 403,-
	P 180	311987	2 403,-
	P 220	260236	2 403,-
 NOVINKA Brusný papír na suchý zip	P 24	531542	1 485,-
	P 40	531900	672,-
	P 60	531901	662,-
	P 80	531902	662,-
	P 100	531896	618,-
	P 120	531897	618,-
	P 150	531898	618,-
	P 180	531543	618,-
 NOVINKA Brusný papír na suchý zip extra jemný	P 220	531899	618,-
	P 40	531908	1 067,-
	P 60	531909	1 067,-
	P 80	531544	1 067,-
	P 100	531903	1 023,-
	P 120	531904	1 023,-
	P 150	531905	1 023,-
	P 180	531906	1 023,-
 Brusná mřížka na suchý zip	K 80	260237	2 673,-
	K 100	260230	2 673,-
 Brusné rouno na suchý zip	A 100	281042	1 971,-
	A 180	281034	1 971,-

Brusivo délka 290 mm

 NOVINKA Brusný papír na suchý zip extra jemný	P 40	531948	1 067,-
	P 60	531949	1 067,-
	P 80	531915	1 067,-
	P 100	531910	1 023,-
	P 120	531911	1 023,-
	P 150	531912	1 023,-
	P 180	531913	1 023,-
	P 220	531914	1 023,-

Brusné talíře a unašeče

 Molitanový adaptér pro GE 5, GE 5 R, GSE 5 R	KAD D225/16 S	483109	594,-
	KAD D225/16 H	483117	729,-
Molitanový adaptér pro kulatou brusnou hlavu Vario-Giraffe® a Handy-Giraffe®	KAD D225/13 S	437956	594,-
	KAD D225/13 H	483095	756,-
 Sada adaptáru na suchý zip	supersoft	483486	1 404,-

Výměnné hlavy GE 7 / GCE 6-EC / GE MH 18.0-EC

 Brusná hlava s otočným okrajovým segmentem	MH-R	457183	6 291,-
 Excentrická brusná hlava	MH-X	457205	7 155,-
 Kulatá brusná hlava	MH-O	457175	5 697,-
 Trojúhelníková brusná hlava	MH-T	457191	6 291,-

Držák Giraffe pro VCE 33 ... / VCE 44 ...

 Držák Giraffe	VCE-GE Fix	445185	729,-
---	------------	--------	-------

Vysavače třídy L

Bezpečnostní vysavač s ručním čištěním filtru VC 6 L MC



Obj. č. 532024

- 1x VC 6 L MC
- 1x sací hadice Ø 32 mm x 0,5-2,5 m
- 1x plochý skládaný filtr třídy L
- 1x rounový filtrační sáček třídy L
- 1x ruční trubice
- 1x šterbinová hubice
- 1x kulatý kartáč
- 1x hubice na čalounění
- 1x polstrovaný popruh na přenášení
- 1x podvozek

OBSAHUJE

5x rounový filtrační sáček třídy L



Akce č. 56

3 390,-Kč

včetně DPH 4 101,90 Kč



Bezpečnostní vysavač s ručním čištěním filtru VC 21 L MC



Obj. č. 409979

- 1x VC 21 L MC včetně příslušenství
- 1x bohatá úklidová sada
- 5x rounový filtrační sáček FS-F VC/E 21-26 L VE5



Akce č. 57

5 390,-Kč

včetně DPH 6 521,90 Kč



Bezpečnostní vysavač s automatickým čištěním filtru, S 44 L



Obj. č. 444146

- 1x S 44 L
- 1x sací hadice s regulací přísávání
- 1x plochý skládaný filtr PES
- 1x sáček na separaci odpadu
- 2x prodlužovací trubice
- 1x koleno
- 1x podlahová hubice se sponou
- 1x šterbinová hubice
- 1x hubice na čalounění
- 1x kulatý kartáč
- 1x adaptér
- 1x expandér
- 2x držák hadice

Akce č. 58

15 990,-Kč

včetně DPH 19 347,90 Kč



Bezpečnostní vysavače s automatickým čištěním filtru VCE 33 L AC a VCE 44 L AC



- Vysoce výkonná turbína pro vysoký sací výkon a vysoký podtlak
- Permanentní zásuvka s elektronickým automatickým vypínačem
- Regulace objemového průtoku vzduchu otočným přepínačem
- Elektronické sledování hladiny naplnění pro mokré vysávání
- Pozvolný náběhu a zpožděné vypnutí
- 15-ti sekundový doběh odstraní zbytky prachu v sací hadici
- Antistatické vybavení s ochranou proti prachu
- Snadná výměna filtru
- Adaptérová deska pro upevnění L-BOXXů a systainerů Tanos



VCE 33 L AC, obj. č. 471186

- 1x VCE 33 L AC
- 1x antistatická sací hadice Ø 32 mm x 4 m
- 1x držák pro L-BOXX®
- 1x plochý skládaný filtr PES L/M/H
- 1x rounový filtrační sáček třídy L/M
- 5x rounový filtrační sáček FS-F VCE L/M
- 1x přepravní kufřík L-BOXX® TK-L 102
- 1x PP sáček na separaci odpadu
- 1x adaptér Ø 25-32 mm, antistatický
- 2x držák hadice
- 1x bohatá úklidová sada

Akce č. 59

17 490,-Kč

včetně DPH 21 162,90 Kč



VCE 44 L AC, obj. č. 471208

- 1x VCE 44 L AC
- vybavení jako nahoře

Akce č. 60

18 490,-Kč

včetně DPH 22 372,90 Kč

Vysavače třídy M

Bezpečnostní vysavač s automatickým čištěním filtru 20 l, třída M VCE 22 M MC a VCE 22 M MC V

- Vysoce výkonná turbína zajišťuje vysoký sací výkon
- Přístrojová zásuvka s elektronickým automatickým vypínačem
- Pozvolný rozběh a zpoždění vypnutí (doběh 5 sekund)
- Volič průměru sání 32 mm nebo 21 mm
- Regulace objemového průtoku vzduchu
- Antistatické vybavení s ochranou proti prachu
- Bezpečnostní vysavač třídy M, vhodný pro všechny prach s hodnotami AGW $\geq 0,1 \text{ mg/m}^3$. Speciálně pro minerální a dřevěný prach (buk a dub)
- Technologie senzoru průtoku monitoruje objemový proud



Pro použití na staveništi



Obj. č. 519812

- 1x VCE 22 M MC
- 1x antistatická sací hadice s regulací sekundárního vzduchu
- 1x úklidová sada



Akce č. 61

15 690,-Kč

včetně DPH 18 984,90 Kč

Pro automobilový průmysl



Obj. č. 530920

- 1x VCE 22 M MC V
- 1x antistatická sací hadice



Akce č. 62

14 590,-Kč

včetně DPH 17 653,90 Kč

Bezpečnostní vysavače s automatickým čištěním filtru VCE 33 M AC a VCE 44 M AC



- Vysoce výkonná turbína pro vysoký sací výkon a vysoký podtlak
- Permanentní zásuvka s elektronickým automatickým vypínačem
- Regulace objemového průtoku vzduchu
- Elektronické sledování hladiny naplnění pro mokré vysávání
- Pozvolný rozběh a zpožděné vypnutí
- 15-ti sekundový doběh odstraní zbytky prachu v sací hadici
- Antistatické vybavení s ochranou proti prachu
- Snadná výměna filtru
- Adaptérová deska pro upevnění L-BOXXů a systainerů Tanos

VCE 33 M AC, obj. č. 471194

- 1x VCE 33 L AC
- 1x antistatická sací hadice Ø 32 mm x 4 m
- 1x držák pro L-BOXX®
- 1x plochý skládaný filtr PES L/M/H
- 1x rounový filtrační sáček třídy L/M
- 5x rounový filtrační sáček FS-F VCE L/M
- 1x přepravní kufřík L-BOXX® TK-L 102
- 1x PP sáček na separaci odpadu
- 1x adaptér Ø 25-32 mm, antistatický
- 2x držák hadice
- 1x bohatá úklidová sada

Akce č. 63

21 790,-Kč

včetně DPH 26 365,90 Kč



VCE 44 M AC, obj. č. 471216

- 1x VCE 44 M AC
- vybavení jako nahoře

Akce č. 64

22 990,-Kč

včetně DPH 27 817,90 Kč



Maximální ochrana proti prachu na staveništi

Stavební čistička vzduchu VAC 800-EC

Podívejte se na video!



Vysoce výkonná

V krátkém čase výrazně snižuje zatížení škodlivinami v místnostech o rozloze až 100 m².

Velmi praktická

Nevyžaduje montáž. Umístit, zapnout - a vzduch je čistý. Filtr lze vyměnit bez použití nářadí.

Nízké vedlejší náklady

Při správném používání lze filtr HEPA 14 používat až jeden rok. Čistička vzduchu VAC 800-EC je speciálně dimenzována pro nepřetržitý provoz a vyniká velmi nízkou spotřebou energie.

Tichý režim

Ve speciálním nočním režimu je hladina akustického tlaku pouze 38 dB (A). To znamená, že provozní hluk klesá pod hranici, která ruší koncentraci a proto je ideální i pro učebny, kanceláře apod.

Nízká hmotnost

S hmotností pouhých 7,2 kg je VAC 800-EC nejlehčí ve své třídě, takže se snadno přenáší.

Robustní konstrukce

Speciálně navrženo pro extrémní podmínky na staveništích. VAC 800-EC je mimořádně robustní a přesvědčí svou dlouhou životností.

VAC 800-EC

Obj. č. 532859

- 1x VAC 800-EC
- 1x HEPA filtr H14
- 1x předfiltr G3
- 1x hrubý filtr G4
- 1x hadice SH 125x5m C



Tichá turbína EC („Made in Germany“)

- Vysoká výdrž
- Dlouhá životnost
- Nízké servisní náklady
- Nízká hlučnost



Výměna filtru „Top-Change“ bez použití nářadí

Jednoduchým ovládním rychloupínacích páček. Zabraňuje zbytečnému kontaktu s použitými filtračními kazetami.

Akce č. 65

21 990,-Kč

včetně DPH 26 607,90 Kč



V pracovním prostoru se pracuje s podtlakem

Aby se zabránilo šíření prachu do prostředí mimo pracovní prostor, měla by být instalována dveřní uzávěra. Vycištěný vzduch se odvádí hadicí z pracovního prostoru nebo je zase přiváděn zpět do pracovního prostoru jako vycištěný vzduch.

Mobilní čističku vzduchu FLEX lze okamžitě použít bez nutnosti montáže

- Příkon 170 W
- Jmenovitá spotřeba energie 1,7-1,45 A
- Otáčky naprázdno 0-3930/min
- Připojení odsávání prachu Ø 125 mm
- Hladina akustického tlaku v 1m, 58 dB(A)
- Max. objem průtoku vzduchu 544 m³/h
- Plocha filtru H13 > 7,26 m²
- Jištění 10 VA
- Rozměry (D × Š × V) 373 × 400 × 508 mm
- Délka kabelu 3,5 m
- Hmotnost 7,2 kg

Příslušenství

Výrobek	Označení	Ks	Obj. č.	Cena bez DPH	
Hadice	SH 125x5m C	1	477672	1 566,-Kč	
	SH 125x6m C	1	488186	1 863,-Kč	
	SH 205x7,5m C	1	500399	3 726,-Kč	
Filtry	Předfiltr G3	VFE VAC G3	10	477699	702,-Kč
	Hrubý filtr G4	FE VAC G4	1	477702	675,-Kč
	Filtr s aktivním uhlím G4	FE VAC G4 AK	1	477710	1 539,-Kč
	Jemný prachový filtr F7	FE VAC F7	1	477729	1 161,-Kč
	Filtr HEPA 13	FE VAC H13/HEPA	1	477737	4 347,-Kč
	Filtr HEPA 14	FE VAC H14/HEPA	1	488194	4 671,-Kč

Bruska pro leštění kamene za mokra 1 150 W LE 12-3 100 WET, PRCD s variabilními otáčkami a ochranným spínačem PRCD, 115 mm



- Silný motor 1 150 W
- Mikroprocesorová elektronika: udržování konstantních otáček pomocí tachogenerátoru, pozvolný rozběh, ochrana proti přetížení a předvolba otáček
- Osobní ochranný spínač PRCD: integrovaný v kabelu
- Vysoký točivý moment pro maximální úběr a nejvyšší kvalitu povrchu
- Přívod a regulace vody je umístěna pod krytem, jednodušší obsluha a přesné dávkování. Přímo nad leštícím talířem vzniká volná úchopová plocha
- Speciální hadice 2 m
- Rychlospojka z mosazi: pro vodní hadici 1/2"
- Aretace vřetene

Obj. č. 378461

- 1x LE 12-3 100 WET, PRCD
- 1x GB-S L/LE12-3
- 1x držák kabelu (suchý zip)



Akce č. 66

14 790,-Kč

včetně DPH 17 895,90 Kč

Štokovací stroj LST 1503 VR



- Mikroprocesorová elektronika: udržování konstantních otáček pomocí tachogenerátoru, pozvolný rozběh, ochrana proti přetížení a předvolba otáček
- Nastavitelná pracovní šířka: 3stupňová 40 až 92 mm
- Doraz: plynule nastavitelný pro přesnou práci podél hrany kamene
- Odsávání prachu: pro použití i v obydlených budovách
- Stroj osazený 60 agresivními karbidovými hroty zvládne rychle a přesně hrubovací práce
- Rotující hlava stroje je v gumovém uložení, to snižuje hlučnost a vibrace a prodloužuje životnost pohonu
- Kryt převodovky přímo nad nástrojem pro optimální vedení stroje

Obj. č. 259229

- 1x LST 1503 VR
- 1x postranní doraz
- 1x vnitřní šestihřanný klíč vel. 5
- 1x SAD D32 WS/WSK
- 1x SHV-C 32x0,5 m



Akce č. 67

27 990,-Kč

včetně DPH 33 867,90 Kč

Diamantová pila na kámen CS 60 WET



- Vysoce výkonný motor: mimořádně silný pro řezání kamene a frézování spár
- Plynulé nastavení hloubky řezu od 0 do 60 mm, s vodící lištou do 54 mm. V pokosovém řezu od 0 do 44 mm, s vodící lištou do 38 mm
- Plynulé nastavení úhlu pro pokosové řezy v rozsahu 0 až 45°
- Značení řezu na vodící podstavě 0°/30°/45° pro rychlou orientaci
- Vysoce kvalitní ochranný kryt a vodící podstava z hořčíkového tlakového odlitku
- Gumová ochrana motoru zabraňuje přímému nasávání stříkající vody
- Přívod vody: pro účinné chlazení diamantového nástroje
- Rychlospojka z mosazi: pro 1/2" vodní hadici
- Osobní ochranný spínač PRCD: integrovaný v kabelu

Obj. č. 531029

- 1x diamantová pila na kámen CS 60 WET
- 1x klíč pro výměnu nástrojů
- 1x paralelní doraz
- 1x L-BOXX® 238
- 1x diamantový řezací kotouč se segmentovým břitem



Akce č. 68

22 990,-Kč

včetně DPH 27 817,90 Kč

OBSAHUJE

GRS 160
vodící lištu



Beton-Giraffe® GDE 10 Set Turbo-Jet / Thermo-Jet

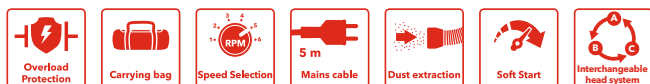

Beton-Giraffe® GDE 10 Set Turbo-Jet

Obj. č. 532860

- 1x Beton-Giraffe® GDE 10
- 1x brusná hlava DGH-R D150 s upnutím nástrojů D28 mm
- 1x brusná hlava DSH-R D150 s unašečem na suchý zip D150 mm
- 1x diamantový brusný pad na suchý zip DP 30 DRY D150
- 1x antistatická sací hadice SH-CF 32x4m AS/NL
- 1x diamantový brusný talíř Turbo-Jet D150
- 1x přepravní brašna



Akce č. 69

36 890,-Kč

včetně DPH 44 636,90 Kč

Beton-Giraffe® GDE 10 Set Thermo-Jet

Obj. č. 532861

- 1x Beton-Giraffe® GDE 10
- 1x brusná hlava DGH-R D150 s upnutím nástrojů D28 mm
- 1x brusná hlava DSH-R D150 s unašečem na suchý zip D150 mm
- 1x diamantový brusný pad na suchý zip DP 30 DRY D150
- 1x antistatická sací hadice SH-CF 32x4m AS/NL
- 1x diamantový brusný talíř Thermo-Jet D150
- 1x přepravní brašna



Akce č. 70

36 890,-Kč

včetně DPH 44 636,90 Kč



Brusné hlavy DGH-R D150 a DSH-R D150 jsou standardně součástí dodávky



Aku ruční okružní pila CS 62 18.0-EC/5.0 Set



- Vysoký výkon posuvu
- Hloubka řezu max. 62 mm

Obj. č. 513326

- 1x aku ruční okružní pila CS 62 18.0-EC
- 2x akumulátor Li-Ion AP 18,0/5,0 Ah
- 1x nabíječka CA 10.8/18.0
- 1x pilový kotouč Z 24-WZ
- 1x prachový sáček
- 1x odsávací adaptér
- 1x přepravní kufřík L-BOXX® 374
- 1x adaptér pro vodící lištu GR-A CS 62

Akce č. 71

15 990,-Kč

včetně DPH 19 347,90 Kč



Flexibilní adaptér pro lištové systémy

- možná montáž bez použití nářadí
- řezy 0-50° na liště FLEX
- použitelný pro další lištové systémy

SADA OBSAHUJE

vodící lištu GRS 160

Vhodný průmyslový vysavač najdete na stranách 26/27

Kompaktní sanační bruska pro broušení v blízkosti okraje LDE 16-8 125 R, Kit Turbo-Jet II

- Elektronika s udržováním konstantních otáček, pozvolným rozběhem, ochranou proti přetížení a monitorováním teploty
- Spolehlivý vysoce výkonný motor 1600 W
- Plynule regulovatelné otáčky naprázdno 4500-7800/min
- Anti-Kickback, při zablokování kotouče vypne motor
- Ochranný kryt s otočným segmentem pro broušení až ke stěně
- Plynule nastavitelná ergonomická rukojeť s tlumením vibrací
- Hadicová spojka FLEX pro západkové připojení Ø 32 mm obsažena v základním vybavení
- Zapuštěná aretace zabráňující neúmyslné aktivaci
- Ideální pro práci na stěnách, stropích a podlahách. Efektivní a hospodárná práce díky optimálnímu sladění stroje a brusného talíře

Obj. č. 513474

- 1x LDE 16-8 125 R
- 1x diamantový brusný talíř Turbo-Jet II
- 1x odsávací kryt s kartáčovým lemem
- 1x rukojeť
- 3x držák kabelu
- 1x vnitřní šestihřanný klíč vel. 4
- 1x povolovací klíč
- 1x přepravní kufřík L-BOXX® 238



K dodání jako LD 16-8 125 R, Kit Turbo-Jet II s konstantními otáčkami, (obj. č. 504939) za 14 990,-Kč bez DPH.

OBSAHUJE

diamantový brusný talíř Estrich-Jet Ø 125 mm (brusný talíř pro abrazivní materiály)



Akce č. 78

15 990,-Kč

včetně DPH 19 347,90 Kč

V hodnotě 4 455,-Kč

Výkonná sanační bruska 2 400 W pro broušení ploch, 180 mm LD 24-6 180, Kit Turbo-Jet

- Pružný gumový přísávací kroužek s kovovým kroužkem s nízkým opotřebením
- Odsávání prachu chrání před abrazivním prachem
- Pozvolný rozběh pro bezpečný start
- Blokování opětovného spuštění po výpadku proudu
- Odsávací kryt s plynulou regulací výšky
- Odsávací hrdlo 32 mm vnější Ø
- Velmi vhodná pro velkoplošný úběr
- Vhodné brusné talíře konstrukční výšky 22 mm až 28 mm
- S plynule nastavitelnou ergonomickou rukojetí s tlumením vibrací

Obj. č. 513482

- 1x LD 24-6 180
- 1x diamantový brusný talíř Turbo-Jet Ø 180 mm
- 1x odsávací kryt s gumovým sacím kroužkem
- 1x odsávací adaptér
- 1x upínací matice M 14
- 1x upínací příruba vel. 17
- 1x vnitřní šestihřanný klíč vel. 6
- 1x povolovací klíč
- 1x rukojeť
- 3x držák kabelu
- 1x přepravní kufřík



Ø 180 mm



OBSAHUJE

brusný talíř PKD Ø 180 mm

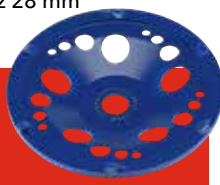

v hodnotě 9 315,- Kč

Akce č. 79

20 990,-Kč

včetně DPH 25 397,90 Kč

Univerzální stroj RETECFLEX pro renovace, rekonstrukce a modernizace RE 16-5 115, Kit s frézovací hlavou špičatou

- Univerzální stroj, který lze přizpůsobit pro mnoho aplikací při renovaci a modernizaci, kompaktní, praktický a ideální pro práci na menších plochách i na okrajích velkých ploch
- Předvolba otáček, udržování konstantních otáček pomocí tachogenerátoru, pozvolný rozběh, blokování opětovného spuštění po výpadku proudu, ochrana proti přetížení a monitorování teploty
- Anti-Kickback
- Speciální převodovka: speciální redukce pro vysoký točivý moment ve středním a nízkém pásmu otáček
- Plynule nastavitelná ergonomická rukojeť s tlumením vibrací
- Klip systém FLEX. Nejsou potřeba žádné adaptéry a redukční objímky
- Odsávací kryt: s plynulou regulací výšky
- Aretace včetně

Obj. č. 513504

- 1x RE 16-5 115
- 1x špičatá frézovací hlava
- 1x sací kryt broušení Ø 115 mm s kartáčovým lemem
- 1x opěrný kryt pro frézování Ø 80 mm
- 1x brusný talíř Ø 115/M14 suchý zip Bowl
- 1x sada brusných kotoučů Korund Ø 115
- 1x rukojeť
- 1x prstýnkový klíč, vel. 13
- 1x vnitřní šestihřanný klíč vel. 4
- 1x upevňovací šrouby, M 8
- 1x přepravní kufřík L-BOXX® 238



OBSAHUJE

diamantový brusný talíř Estrich-Jet, brusný talíř PKD



Akce č. 80

23 990,-Kč

včetně DPH 29 027,90 Kč

v hodnotě 12 339,-Kč

Vhodný průmyslový vysavač najdete na stranách 26/27

3

ROKY

FLEX ZÁRUKA

Stačí se zaregistrovat a okamžitě získáte tříletou záruku.

Naše výrobky procházejí důkladnými kontrolami. FLEX je totiž synonymem nejvyšší kvality. Proto vám můžeme nabídnout tříletou záruku jako bezplatný kompletní balíček pro bezstarostné užívání, a to na veškeré elektrické nářadí, lithium-iontové akumulátory, související nabíječky a laserová měřicí zařízení (neplatí pro vysavače třídy H!).

Stačí stroj do 30 dnů od nákupu zaregistrovat na <https://warranty.flex-tools.com> a získáte následující výhody:

- záruční lhůta prodloužená na tři roky
- servisní certifikát, pokud bude potřeba oprava
- sledování stavu opravy v případě reklamace

Týká se také akumulátorů a nabíječek!



Chcete své záruční listy vždy mít na svém chytrém telefonu a spravovat je mobilně?

Žádný problém, s aplikací FLEX Warranty můžete službu tříleté záruky využívat pohodlně i na cestách. Stačí si stáhnout bezplatnou aplikaci a službu využít.



Vždy zůstanete up-to-date s newsletterem FLEX

Výhody pro vás

S FLEX NEWS už nic nepropásnete:

- informace o všech novinkách,
- informace o exkluzivních nabídkách a slevách
- veletrhy, akce, výherní hry
- aplikační informace pro vaši práci

Kontaktujte nás pro odběr informací FLEX News na info@flex-tools.cz

Přesnost na celé čáře

Samonivelační křížový laser ALC 2/1-G/R



- Individuálně přepínatelná horizontální a vertikální laserová linie
- Antireflexní skla
- Dosah až 50 metrů / až 70 metrů s přijímačem
- Vypínatelná samonivelace
- Snadné ovládání
- Integrovaný li-polymerový akumulátor



Obj. č. 530443

- 1x ALC 2/1-G/R
- 1x magnetický držák
- 1x přepravní brašna
- 1x kabel USB
- 1x nabíječka

SADA ODSAHUJE
stativ LKS 65-170 F 1/4



Akce č. 72

6 490,-Kč

včetně DPH 7 852,90 Kč

Samonivelační křížový laser ALC 3/1-G/R



- S jednou horizontální a dvěma vertikálními laserovými liniemi v úhlu 90° a svislicí (červený laser), samostatně spínatelnými
- Dosah až 50 metrů / až 70 metrů s přijímačem
- Antireflexní skla
- Provozní doba na akumulátor více než 6 hodin



Obj. č. 530444

- 1x ALC 3/1-G/R
- 1x magnetický držák
- 1x přepravní brašna
- 1x kabel USB
- 1x nabíječka

SADA OBSAHUJE
stativ LKS 65-170 F 1/4



Akce č. 73

8 290,-Kč

včetně DPH 10 030,90 Kč

360° aku liniový laser ALC 3/360-G/R 10.8 Set



- Režim přijímače
- Jedna horizontální a dvě vertikální 360° laserové linie, jednotlivě spínatelné
- Funkce svislice
- Antireflexní skla
- Dosah až 100 m, s přijímačem až 120 m
- Vypínatelná samonivelační funkce
- 3 úrovně jasu
- Ochrana proti prachu a stříkající vodě
- Optický výstražný signál při překročení rozsahu samonivelace

Obj. č. 532862

- 1x ALC 3/360-G/R 10.8
- 1x laserový cílový terčik a zaměřovací brýle
- 1x univerzální držák laseru
- 1x nabíječka CA 10.8
- 1x akumulátor 2,5 Ah AP 10.8/2.5
- 1x přepravní kufrík L-BOXX® 136

Akce č. 74

15 990,-Kč

včetně DPH 19 347,90



SADA OBSAHUJE
stativ LKS 65-170 F 1/4



Bezpečnostní upozornění! Laserová měřicí zařízení FLEX splňují všechny mezinárodní bezpečnostní normy. Odpovídají třídě laseru 2 nebo 2M podle normy DIN EN 60825-1: 2001-11 (vlnová délka 635–670 nm, výstupní výkon < 1 mW) a při používání v souladu s určením jsou neškodné pro oči a pokožku. Při manipulaci s laserovými měřicími zařízeními byste se však přesto nikdy neměli dívat přímo do laserového paprsku.

Laserový měřič vzdálenosti ADM 100 G do max. 100 m

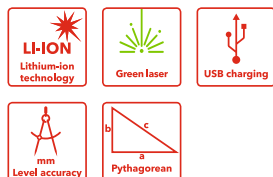

- Zelený laser pro rychlá a přesná měření
- Měření délky, plochy a objemu a nepřímé měření
- Pythagorova věta
- Funkce paměti pro uložení až 99 hodnot
- Režim kontinuálního měření
- Tlačítko Unit/Sound: tichý nebo se zvukem a nastavení požadované jednotky pro měření
- Podsvícený čtyřřádkový displej
- Pouzdro odolné proti prachu a stříkající vodě
- 1/4" přípojovací závit pro stativy
- Provoz je možný na baterie AAA 1,5 V nebo akumulátor



ADM 100 G
Obj. č. 518964

- 1x lithium-iontový akumulátor
- 3x baterie AAA 1,5 V
- 1x kabel USB na micro USB
- 1x ochranný sáček

Akce č. 75

5 590,-Kč

včetně DPH 6 763,90 Kč

Laserový měřič vzdálenosti ADM 70 G do max. 70 m

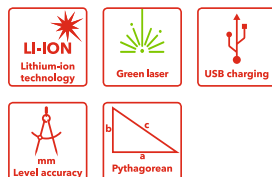

- Zelený laser pro rychlá a přesná měření
- Měření délky, plochy a objemu a nepřímé měření
- Pythagorova věta
- Funkce paměti pro uložení až 99 hodnot
- Režim kontinuálního měření
- Tlačítko Unit/Sound: tichý nebo se zvukem a nastavení požadované jednotky pro měření
- Podsvícený čtyřřádkový displej
- Pouzdro odolné proti prachu a stříkající vodě
- 1/4" přípojovací závit pro stativy
- Provoz je možný na baterie AAA 1,5 V nebo akumulátor



ADM 70 G
Obj. č. 518956

- 1x lithium-iontový akumulátor
- 3x baterie AAA 1,5 V
- 1x kabel USB na micro USB
- 1x ochranný sáček

Akce č. 76

4 290,-Kč

včetně DPH 5 190,90 Kč

Laserový měřič vzdálenosti ADM 30 Smart do max. 30 m

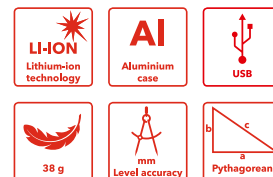

- Rychlé zjištění rozměrů v interiérech
- Snadné ovládání
- Výpočet délky, plochy a objemu
- Nepřímé měření výšky
- Režim kontinuálního měření
- Přepínatelné měření v m/mm, palcích/stopách
- Integrovaný akumulátor
- Automatické vypnutí
- Podsvícený displej
- Prachotěsné pouzdro



ADM 30 Smart
Obj. č. 504599

- 1x ADM 30 Smart
- 1x poutko na ruku
- 1x kabel USB

Akce č. 77

1 190,-Kč

včetně DPH 1 439,90 Kč

Bezpečnostní upozornění! Laserová měřicí zařízení FLEX splňují všechny mezinárodní bezpečnostní normy. Odpovídají třídě laseru 2 nebo 2M podle normy DIN EN 60825-1: 2001-11 (vlnová délka 635–670 nm, výstupní výkon < 1 mW) a při používání v souladu s určením jsou neškodné pro oči a pokožku. Při manipulaci s laserovými měřicími zařízeními byste se však přesto nikdy neměli dívat přímo do laserového paprsku.

Správně to umíchají

Profesionální míchadla FLEX pořádně míchají trhem. Zajistěte si nyní ergonomicky optimální řešení pro čisté, výkonné a rychlé míchání stavebních materiálů. Optimální zaváděcí nabídka pro malíře, štukatéry, omítkáře nebo zedníky.

U každého stroje 2 spirálové míchací koše

1x WR2 ...x600 M14
1x WR3R ...x600 M14



1-rychlostní míchadlo 1 010 W MXE 1000

- Pro míchání hmot do 40 kg
- Celovinná elektronika: pozvolný rozběh, monitorování teploty, ochrana proti přetížení a plynulá regulace otáček ve spínači
- Otáčky naprázdno 0-780/min

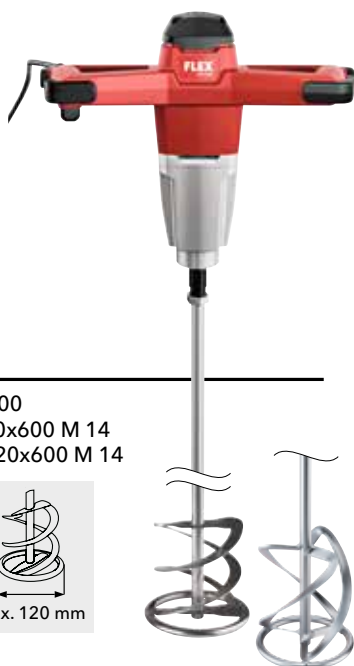

Obj. č. 531035

- 1x 1-rychlostní míchadlo MXE 1000
- 1x spirálový míchací koš WR2 120x600 M 14
- 1x spirálový míchací koš WR3R 120x600 M 14

Akce č. 81

4 590,-Kč

včetně DPH 5 553,90 Kč



max. 120 mm

2-rychlostní míchadlo 1 600 W MXE 1602

- Pro míchání hmot do 90 kg
- Robustní dvourychlostní převodovka: velkoryse dimenzovaná a optimálně seřízená - pro otáčky vhodné pro materiál a silný točivý moment
- Pozvolný rozběh, monitorování teploty, ochrana proti přetížení a plynulá regulace otáček ve spínači
- Pohodlný tříступňový spínač přístupný z polohy úchopu bez přerušování práce, chráněný gumovou krytkou

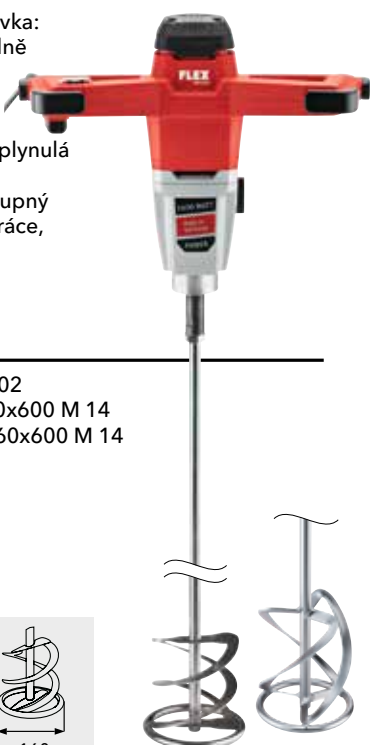

Obj. č. 531037

- 1x 2-rychlostní míchadlo MXE 1602
- 1x spirálový míchací koš WR2 160x600 M 14
- 1x spirálový míchací koš WR3R 160x600 M 14

Akce č. 83

8 290,-Kč

včetně DPH 10 030,90 Kč



max. 160 mm

2-rychlostní míchadlo 1 200 W MXE 1202

- Pro míchání hmot do 60 kg
- Celovinná elektronika: pozvolný rozběh, monitorování teploty, ochrana proti přetížení a plynulá regulace otáček ve spínači
- Tříступňový přepínač / stupeň 1: čištění, stupeň 2: mísení, stupeň 3: promíchání
- Otáčky naprázdno 1. rychlostní stupeň 0-210 / 325 / 530/min
- Otáčky naprázdno 2. rychlostní stupeň 0-320 / 490 / 780/min

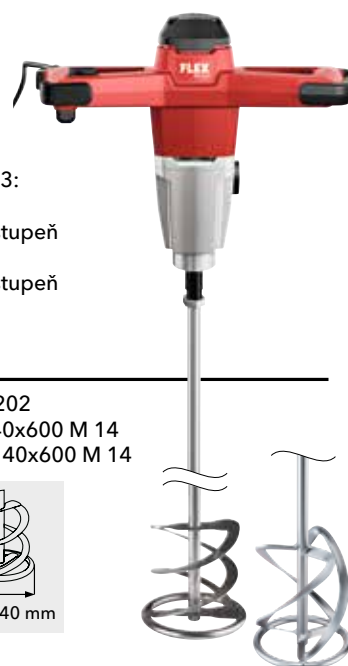

Obj. č. 531036

- 1x 2-rychlostní míchadlo MXE 1202
- 1x spirálový míchací koš WR2 140x600 M 14
- 1x spirálový míchací koš WR3R 140x600 M 14

Akce č. 82

5 990,-Kč

včetně DPH 7 247,90 Kč



max. 140 mm

Aku 2-rychlostní míchadlo 18 V s 3-krokovým přepínačem otáček MXE 18.0-EC



- Pro míchání hmot do 30 kg
- Regulace ve spínači
- Robustní 2-rychlostní převodovka
- Tříступňový přepínač / stupeň 1: čištění, stupeň 2: mísení, stupeň 3: promíchání
- Otáčky naprázdno 1. rychlostní stupeň 0-210/325/530 1/min
- Otáčky naprázdno 2. rychlostní stupeň 0-320/490/780 1/min



Obj. č. 532031

- 1x aku 2-rychlostní míchadlo MXE 18.0-EC
- 1x nabíječka CA 10.8/18.0
- 2x akumulátor Li-Ion AP 18,0/5,0 Ah
- 1x spirálový míchací koš WR2 120x600 M 14
- 1x spirálový míchací koš WR3R 120x600 M 14



Akce č. 84

13 490,-Kč

včetně DPH 16 322,90 Kč



max. 120 mm

Úhlová bruska 2 600 W L 26-6 230 TK-S



- Motor: vysoce zatížitelný s vysokou účinností pro silný výstupní výkon
- Pozvolný rozběh, blokování opětovného spuštění po výpadku proudu, ochrana proti přetížení, konstantní elektronika CDC
- Anti-Kickback
- Rukojeť SoftVib pro snížení vibrací, možnost montáže ve třech polohách
- Zadní rukojeť s měkkou vložkou lze otočit o 90° doprava a doleva pro optimalizaci pracovní polohy
- Aretace vřetene



Obj. č. 466239

- 1x L 26-6 230 TK-S
- 1x přepravní kufřík
- 1x rychloupínací matice SDS-Clic M 14
- 1x diamantový řezací kotouč standard na beton Ø 230 mm



Ø 230

Akce č. 85

6 490,-Kč

včetně DPH 7 852,90 Kč

Diamantový řezací systém s odsávacím krytem a lištou DCG L 26-6 230 Set

- Úhlová bruska s již namontovaným odsávacím krytem je v kufru připravená k okamžitému použití, diamantový řezací kotouč Universal 230 mm je součástí dodávky
- Výkonná úhlová bruska L 26-6 230 spozvolným rozběhem, blokováním opětovného spuštění, ochranou proti přetížení, konstantní elektronikou CDC a funkcí Anti-Kickback
- Plně uzavřený odsávací kryt pro účinné odsávání prachu
- Přímé připojení pomocí klipového systému Flex
- Základová deska s kolečky pro snadné posouvání, lze používat s vodící lištou nebo bez ní
- Hloubkový doraz se stupnicí pro přednastavení hloubky řezu a pro libovolný začátek řezu (ponorný řez) s vodící lištou i bez ní (max. 55 mm s lištou, 60 mm bez lišty)
- Boční rukojeť lze namontovat volitelně vpravo/vlevo



Obj. č. 494674

- 1x úhlová bruska L 26-6 230
- 1x odsávací kryt DCG AG 230
- 1x diamantový řezací kotouč Universal Ø 230 mm
- 3x gumová lišta DCG AG Set
- 1x distanční kroužek DCG AG 230 L26/24/22
- 1x rukojeť SoftVib
- 1x upínací příruba
- 1x upínací matice M 14
- 1x vnitřní šestihřanný klíč vel. 6
- 1x povolovací klíč BL 5
- 1x vodící lišta GRS 80
- 1x přepravní kufřík s vložkou



Ø 230

Akce č. 86

15 290,-Kč

včetně DPH 18 500,90 Kč

Odsávací kryt DCG AG 230

Odsávací kryt pro řezání s účinným odsáváním prachu pro přesné řezy při práci s diamantovými řeznými kotouči ve spojení s úhlovými bruskami 230 mm. Extrémně stabilní, díky stabilizačnímu prvku nedochází ke kroucení v důsledku boční hmotnosti úhlové brusky. Základní deska s kolečky pro snadný posuv, boční rukojeť lze namontovat vlevo nebo vpravo. Včetně přípojky sání pro klipový systém FLEX a adaptéru pro vodící lištu. Hloubkový doraz se stupnicí pro přednastavení hloubky řezu pro použití s vodící lištou nebo bez ní. Maximální hloubka řezu 60 mm.

Obj. č. 471895

- 1x odsávací kryt DCG AG 230



Akce č. 87

4 833,-Kč

včetně DPH 5 847,93 Kč

Úhlová bruska 800 W L 811 125

Ø 125



- Propracované utěsnění motoru a převodovky proti prachu
- Blokování opětovného spuštění po výpadku proudu
- Delší životnost díky optimalizovanému chlazení a upravené geometrii uhlíků
- Lehká, ergonomická konstrukce, krátká a velmi praktická
- Ochranný kryt nastavitelný bez použití nářadí



Obj. č. 494682

- 1x L 811 125
- 1x ochranný kryt 125 Ø broušení
- 1x rukojeť
- 1x upínací příruba
- 1x upínací matice M 14
- 1x povolovací klíč

Akce č. 88

1 590,-Kč

včetně DPH 1 923,90 Kč

Úhlová bruska 1 000 W L 1001 125

Ø 125



- Blokování opětovného spuštění
- Motor: vysoce zatížitelný s vysokou účinností pro silný výstupní výkon
- Extrémně lehká a praktická
- Kompaktní, štíhlá a ergonomická konstrukce
- Ochranný kryt nastavitelný bez použití nářadí



Obj. č. 438340

- 1x L 1001 125
- 1x ochranný kryt 125 Ø broušení
- 1x rukojeť
- 1x upínací příruba
- 1x upínací matice M14
- 1x povolovací klíč

Akce č. 89

2 190,-Kč

včetně DPH 2 649,90 Kč

Úhlová bruska 1 400 W L 1400 125

Ø 125



- Pozvolný rozběh, blokování opětovného spuštění po výpadku proudu, monitorování teploty, konstantní elektronika CDC
- Motor: vysoce zatížitelný s vysokou účinností
- Zvýšená životnost díky optimalizovanému chlazení a geometrii uhlíků
- Propracované utěsnění motoru a převodovky proti prachu
- Ergonomická pracovní poloha ruky díky šikmo namontované boční rukojeti
- Ochranný kryt nastavitelný bez použití nářadí s upínacím třmenem
- Aretovatelný posuvný spínač
- Aretace vřetene



Obj. č. 492329

- 1x L 1400 125
- 1x ochranný kryt 125 Ø broušení
- 1x rukojeť
- 1x upínací příruba
- 1x upínací matice M 14
- 1x povolovací klíč

Akce č. 90

3 190,-Kč

včetně DPH 3 859,90 Kč

Úhlová bruska 2 200 W L 2200 230

Ø 230



- Robustní kryt motoru a převodovky, stabilní a robustní ocelová převodovka a ložisko vřetene chráněné kovovým krytem zvyšují spolehlivost a prodlužují životnost
- Zadní rukojeť s měkkou vložkou pro bezpečné uchopení
- Spínač s pojistkou proti zapnutí a aretaci
- Blokování opětovného spuštění po výpadku proudu
- Pozvolný rozběh pro pohodlné startování bez otřesů
- Aretace vřetene
- Ochranný kryt nastavitelný bez použití nářadí s upínacím třmenem
- Ochranný kryt na řezání (389.625) nebo víko pro ochranný kryt na řezání (446.068) jako volitelné příslušenství



Obj. č. 492280

- 1x L 2200 230
- 1x ochranný kryt 230 Ø broušení
- 1x rukojeť
- 1x upínací příruba
- 1x upínací matice M 14
- 1x povolovací klíč

Akce č. 91

3 490,-Kč

včetně DPH 4 222,90 Kč

Úhlová bruska 900 W LE 9-11 125

Ø 125

Variabilní otáčky



- Udržování konstantních otáček, regulace otáček, pozvolný rozběh, blokování opětovného spuštění po výpadku proudu, ochrana proti přetížení
- Variabilní nastavení otáček (6 úrovní)
- Motor: vysoce zatížitelný s vysokou účinností
- Kompaktní, štíhlá a ergonomická konstrukce
- Anti-Kickback, při zablokování kotouče vypne motor
- Ochranný kryt nastavitelný bez použití nářadí



Obj. č. 512818

- 1x LE 9-11 125
- 1x ochranný kryt 125 Ø broušení
- 1x rukojeť
- 1x upínací příruba
- 1x upínací matice M 14
- 1x povolovací klíč

Akce č. 92

3 390,-Kč

včetně DPH 4 101,90 Kč

OBSAHUJE
rychloupínací
matici FixTec M 14



Úhlová bruska 1 700 W LBE 17-11 125

Ø 125

Variabilní otáčky



- Regulace otáček 2800-11 500/min
- Vysoce zatížitelný motor s vysokou účinností
- Delší životnost díky optimalizovanému chlazení a upravené geometrii uhlíků
- Propracované utěsnění motoru a převodovky proti prachu
- Mechanická brzda, zastaví kotouč za 3,5 sekundy
- Ochranný kryt nastavitelný bez použití nářadí
- Uzamykatelný posuvný spínač
- Rukojeť SoftVib s integrovaným klíčem na upínací matice a tlumením vibrací



Obj. č. 502022

- 1x LBE 17-11 125
- 1x ochranný kryt Ø 125 broušení
- 1x rukojeť SoftVib
- 1x upínací příruba
- 1x upínací matice M 14

Akce č. 93

6 990,-Kč

včetně DPH 8 457,90 Kč

OBSAHUJE

1 200 W
úhlovou brusku
L 12-11 125



Úhlové brusky 2 200 W/1 010 W L 2200 230/L 811 125 v kufru

Ø 230

Ø 125

Úhlová bruska 2 200 W L 2200 230

- Maxim. Ø brusného kotouče 230 mm
- Otáčky naprázdno 6500/min
- Příkon 2 200 W
- Upnutí nástrojů M 14
- Ø upínacího krčku 64 mm
- Délka kabelu 4,0 m
- Hmotnost 5,8 kg

Úhlová bruska 800 W L 811 125

- Maxim. Ø brusného kotouče 125 mm
- Otáčky naprázdno 12000/min
- Příkon 800 W
- Upnutí nástrojů M 14
- Ø upínacího krčku 40,3 mm
- Délka kabelu 4,0 m
- Hmotnost 2,0 kg



Obj. č. 492302

- 1x L 2200 230
- 1x L 811 125
- 1x přepravní kufr

Akce č. 94

5 290,-Kč

včetně DPH 6 400,90 Kč

Úhlové brusky 2 200 W/1 010 W L 2200 230/L 1001 125 v kufru

Ø 230

Ø 125

Úhlová bruska 2 200 W L 2200 230

- Maxim. Ø brusného kotouče 230 mm
- Otáčky naprázdno 6500/min
- Příkon 2 200 W
- Upnutí nástrojů M 14
- Ø upínacího krčku 64 mm
- Délka kabelu 4,0 m
- Hmotnost 5,8 kg

Úhlová bruska 1 010 W L 1001 125

- Maxim. Ø brusného kotouče 125 mm
- Otáčky naprázdno 10000/min
- Příkon 1 010 W
- Upnutí nástrojů M 14
- Ø upínacího krčku 40,3 mm
- Délka kabelu 4,0 m
- Hmotnost 2,2 kg



Obj. č. 492310

- 1x L 2200 230
- 1x L 1001 125
- 1x přepravní kufr

Akce č. 95

5 690,-Kč

včetně DPH 6 884,90 Kč

Aku sady TRINOXFLEX

Aku pásový pilník 18 V FBE 30 18-EC

- Bezuhlíkový motor, vyšší účinnost, delší životnost
- Jedinečný nástavec s rychlospojkou pro výměnu čtyř systémových nástavců bez použití nářadí
- Brusná hlava otočná o 140°. Brusná ramena použitelná s pásem o šířce 9 mm nebo 30 mm
- Brusné rameno nastavitelné pro délku pásů 520 mm a 533 mm
- Pracovní délka brusného ramena asi 12 cm
- Výměna brusného pásu rychlá a bez použití nářadí

Obj. č. 532117

- 1x brusný nástavec - pásový pilník BF 140
- 2x brusný pás ZIRCOFLEX P60
- 2x brusný pás ZIRCOFLEX P120



Akce č. 96

16 190,-

včetně DPH 19 589,90 Kč

Aku pásová bruska 18 V BRE 50 18-EC

- Bezuhlíkový motor, vyšší účinnost, delší životnost
- Jedinečný nástavec s rychlospojkou pro výměnu čtyř systémových nástavců bez použití nářadí
- Kvalitní, pružně uložené brusné rameno z lehkého kovu s 2 vratnými kladkami. Pro optimální opásání trubek do max. 270°
- Výměna brusného pásu rychlá a bez použití nářadí

Obj. č. 532118

- 1x brusný nástavec - pásová bruska BR 50
- 2x brusný pás ZIRCOFLEX P60
- 2x brusný pás ZIRCOFLEX P120



Akce č. 97

18 890,-

včetně DPH 22 856,90 Kč

Aku bruska na koutové svary 18 V LKE 152 18-EC

- Bezuhlíkový motor, vyšší účinnost, delší životnost
- Jedinečný nástavec s rychlospojkou pro výměnu čtyř systémových nástavců bez použití nářadí
- Pro jemné obrábění povrchů, broušení ve zvláště ostrých úhlech, rozích a těžko přístupných místech
- Mikroprocesorová elektronika: předvolba otáček, udržování konstantních otáček pomocí tachogenerátoru, pozvolný rozběh, blokování opětovného spuštění po výpadku proudu, ochrana proti přetížení a monitorování teploty

Obj. č. 532120

- 1x brusný nástavec - na koutové svary LK 152



Akce č. 98

21 590,-

včetně DPH 26 123,90 Kč

Aku satinýrka 18 V BSE 50 18-EC

- Bezuhlíkový motor, vyšší účinnost, delší životnost
- Jedinečný nástavec s rychlospojkou pro výměnu čtyř systémových nástavců bez použití nářadí
- Nástavec pro broušení a leštění variabilně nastavitelný umožňuje práci blízko okraje, vhodný také pro úzké válečky, včetně paralelního dorazu. Výměna brusného nástroje bez použití nářadí pomocí patentovaného systému pro rychlou výměnu
- K optimálnímu zpracování různých materiálů, jako je hlazení, strukturování, leštění, kartáčování, vyhlazování, odrezování a odstraňování otřepů z ocelových a nerezových povrchů

Obj. č. 532119

- 1x brusný nástavec - satinýrka BS 50



Akce č. 99

13 490,-

včetně DPH 16 322,90 Kč

Vhodné akumulátory a nabíječky najdete na stranách 10/11



Další informace k obrábění kovů pomocí systému TRINOXFLEX najdete na našich webových stránkách!

Ruční okružní pila na kov 1400 W CSM 4060



- Přesné řezání kovu bez chladicí kapaliny
- Sběrná nádoba na třísky s průzorem:
 - velký objem
 - vyprázdnění bez použití nářadí
- Vodící deska stavitelná bez použití nářadí, plynulé nastavení hloubky řezu až do 63 mm
- Speciální kotouče z tvrdokovu: řezy téměř bez otřepů, možnost řezání závitových tyčí bez dořezávání závitu
- Spínač s ochranou proti sepnutí a aretaci
- Maximální tloušťky řezu:
 - plný materiál / plochá ocel: 6 mm
 - kulatý materiál: 20 mm
 - duté profily: 63 mm

Obj. č. 506044

- 1x CSM 4060
- 2x HM pilový kotouč na ocel
- 1x paralelní doraz
- 1x prstýnkový/vidlicový klíč
- 1x ochranné brýle
- 1x přepravní kufřík



Akce č. 100

14 990,-Kč

včetně DPH 18 137,90 Kč

OBSAHUJE

úhlovou brusku
800 W
L 811 125



Pásová pila na kov s výkyvným rámem 850 W SBG 4910



- Lze používat s pilovým stolkem nebo s ručním vedením
- Plynulé nastavení úhlu řezu od 0° do 45° bez použití nářadí
- Tříbodové vedení pilového pásu s kuličkovým ložiskem pro optimální průběh řezání

Obj. č. 406236

- 1x SBG 4910
- 1x paralelní doraz
- 1x bimetalový pilový pás
- 1x upínací čelisti SBG-SP 10 VE2



Akce č. 101

13 490,-Kč

včetně DPH 16 322,90 Kč





Aku přímá bruska 18 V s variabilními otáčkami DGE 25 18.0-EC



- Velmi štíhlý a lehký stroj pro nejlepší manipulaci. Obvod úchopu pouze 147 mm
- Předvolba otáček ve 4 krocích (10 000 / 15 000 / 20 000 / 25 000 ot./min.)

OBSAHUJE

P-Set 55 R



K dodání také v L-BOXXu® (bez akumulátoru a nabíječky) za 8 290,-Kč bez DPH (obj. č. 518972).

Obj. č. 532115

- 1x upínací kleština Ø 6 mm
- 1x otevřený klíč vel. 17



Akce č. 102

12 990,-Kč

včetně DPH 15 717,90 Kč

Přímá bruska s variabilními otáčkami DGE 8-32



- Výkonný, robustní motor 800 W
- Variabilní rychlost 10 600-32 000 ot./min.
- Štíhlý a lehký stroj pro nejlepší manipulaci
- 43 mm upínací hrdlo pro stacionární fixaci nebo upevnění rukojeti
- Ochranný kryt převodovky pro bezpečné vedení stroje
- Aretovatelný postranní spínač

Obj. č. 522279

- 1x upínací kleština Ø 6 mm
- 1x otevřený klíč vel. 17



Akce č. 103

9 390,-Kč

včetně DPH 11 361,90 Kč



Skvělé vyhlídky

Tluče vaše srdce pro dokonalé lakované povrchy? Pak jste u FLEX Automotive Systems správně. Všechny informace týkající se technologie leštění najdete zde.



Vybavení strojů odpovídá obvyklému základnímu vybavení. Změny DPH, technické změny, změny cen a omyly jsou vyhrazeny.
Všechny tučně psané ceny jsou uvedeny jako doporučené prodejní ceny bez DPH.

Váš specializovaný prodejce FLEX