

# **HIKOKI**



## **POWER TOOLS KATALOG**

**2018**

Zavázali jsme se k urychlení růstu spolu s dynamickým novým partnerem a usilujeme o to, abychom se stali globálním lídrem v oblasti elektrických nástrojů. V rámci této nové kapitoly se v říjnu 2018 stane současná společnost „HITACHI“ novou značkou, která ponese jméno „HiKOKI“.

Naš postup do této nové fáze vývoje je pro mne příležitostí k zamyšlení nad naší prestižní 70 letou historií. Během svého působení jsem dospěl k přesvědčení, že úspěch naší společnosti spočívá na třech základních pilířích: vysoce inovativní technologii, vysoké spolehlivosti a silném růstu firmy.

První z těchto pilířů - vysoce inovativní technologie - je základ, který nás inspiruje ve všem, co vytváříme a dodáváme našim zákazníkům. Naše špičková technologická zdatnost byla po desetiletí vyvíjena díky neúnavnému každodennímu úsilí našich předchůdců a dnes pokračuje se všemi našimi současnými zaměstnanci. V současné době držíme více než 2 500 patentovaných technologií, z nichž mnohé získaly prestižní ocenění po celém světě. To je důvod, proč "Hi" ve značce "HiKOKI" odkazuje na naše "vysoce inovativní technologie".

Vysoká spolehlivost je druhým pilířem naší společnosti. Za posledních 70 let jsme dodali výrobky, které trvale odpovídají potřebám našich zákazníků a partnerů v místě nákupu a v průběhu času. Toho jsme dosáhli tak, že poskytujeme globálně uznávanou "japonskou kvalitu", stejně jako seriózní službu - to vše v úsilí směřujícím ke spokojenosti a k pohodlí zákazníků. Naše nová značka "HiKOKI" také ztělesňuje tento závazek vysoké spolehlivosti.

Třetím pilířem, který podporuje naši společnost, je silný růst v podnikání. Získali jsme silného partnera v KKR, jedné z nejvýznamnějších světových soukromých kapitálových společností. Partnerství s KKR nám umožnilo být agresivnější, než kdy jindy, nejen v Japonsku, ale i na globálním trhu. Prohlubujeme naši organizační a podnikovou rozmanitost a rozšiřujeme naše aktivity prostřednictvím fúzí a akvizic. To vše je základním motorem našeho pokračujícího úsilí o vytvoření solidního růstu.

Konkrétně se snažíme dosáhnout tržeb ve výši 300 miliard jenů ve fiskálním roce 2020. Jako jednu z našich strategií růstu budeme zvažovat fúze a akvizice zahrnující společnosti s vynikajícími schopnostmi prodeje, vývoje a nákupu, stejně jako vynikající výrobní technologie. V Asii budeme rozšiřovat sortiment výrobků, které odpovídají potřebám trhu a usilujeme o posílení naší struktury prodeje. Dále navazujeme na naše úsilí o vyspělý technologický vývoj, našimi novými bateriemi MULTI VOLT, platforma pro lithium-iontové baterie, která se dostává na nová elektrická zařízení. Abychom vytvořili novou firemní hodnotu, budeme přirozeně vycházet z rozmanitosti lidských zdrojů, a proto pracujeme na organizační a obchodní diverzifikaci. Tímto způsobem se staneme víceúčelovým a komplexním výrobcem elektrických nástrojů na koncových trzích po celém světě.

Koki Holdings pochází z Japonska a svědomitě jde cestou kvalitní výroby. Stará japonská moudrost praví, že k dosažení něčeho důležitého, musíme použít srdce, techniku a fyzické schopnosti. Nyní se budeme věnovat těmto základním prvkům japonské kulturní DNA, jelikož budeme i nadále prosazovat spolehlivost, technologii a budování globální organizace, k rozvíjení našich podniků a k rozvoji skutečně globální firmy.

Osami Maehara  
Prezident a zástupce ředitele  
Koki Holdings Co, Ltd.



# ***HIKOKI***



**Naším posláním je dlouhodobě poskytovat zákazníkům  
vysoce kvalitní produkty a vynikající servis.**

# Představení

## Bezpečnost

Elektrické nářadí s dvojitou izolací označené značkou s dvojitým čtvercem (□) lze provozovat bez externího uzemnění. Každé HiKOKI elektrické nářadí je navrženo a vyrobeno s ohledem na bezpečné použití. Elektrické nářadí značky HiKOKI je dodáváno s různými bezpečnostními prvky jako brzdy, kryty a spojky.

## Napájecí napětí

HiKOKI stroje využívají sériové motory, jejichž moderní design vychází na základě dlouholetých zkušeností. Pokud není uvedeno jinak v katalogu, příkon (W) je uveden při napětí 240V.

## Obecná upozornění





























1. Přečtěte si pokyny pro manipulaci s elektrickým nářadím a postupujte podle nich a dodržujte všechny provozní pokyny a varování.
2. Nikdy nedovolte dětem používat nářadí.
3. Udržujte ostatní, zejména děti, v bezpečné vzdálenosti.
4. Používejte ochranu očí a sluchu.
5. Během provozu se nikdy nedotýkejte ostří nebo nožů.
6. Vyhněte se neúmyslnému sepnutí spínače napájení, když je nářadí připojené k napájecímu zdroji.
7. Chcete-li zajistit správnou funkci stroje, NEODDĚLÁVEJTE nainstalované kryty nebo šrouby. NEUPRAVUJTE součástky ani součásti nářadí.
8. Před uvedením do provozu pečlivě zkontrolujte nářadí, aby byla zajištěna řádná funkčnost všech součástí.
9. Okamžitě zastavte činnost, pokud jsou zaznamenány abnormality.
10. Ujistěte se, že ventilační otvor motoru je zcela otevřený a čistý.
11. Vždy udržujte ostří a řezné nástroje ostré a čisté.
12. Nechejte elektrické nářadí zkontrolovat v pravidelném intervalu v autorizovaném servisním středisku.
13. Zjistěte správnou údržbu a čistotu elektrického nářadí.
14. Poradte se s autorizovaným servisním střediskem na opravě anebo výměně dílů.
15. NEPOUŽÍVEJTE elektrické nářadí pro jiné aplikace, než je uvedeno v pokynech pro manipulaci.
16. Nástroj nepoužívejte k práci nad jeho předepsanou schopnost.
17. Abyste předešli možnému úrazu elektrickým proudem, nepoužívejte elektrické nářadí v mokřem prostředí.
18. Ujistěte se, že použité napětí je stejné jako napětí uvedené na typovém štítku.
19. Ujistěte se, že elektrická zástrčka je zasunuta do odpovídající zásuvky, která je řádně nainstalována a uzemněna s výjimkou dvojitě izolovaných nářadí.
20. Ujistěte se, že po provozu je napájecí zdroj odpojen.
21. Neodpojujte elektrické nářadí kabelem nebo nevytahujte zástrčku ze zásuvky vytáhnutím kabelu za provozu.
22. Vždy používejte elektrické nářadí opatrně.
23. Správné držení těla je nezbytné pro bezpečný provoz.
24. Pracovní prostředí udržujte v pořádku a čistotě.
25. Pokud nářadí nepoužíváte, uschovejte jej na suchém místě.
26. NIKDY se nedívejte do laserového paprsku.

## Záruka

Hlavním zájmem společnosti Koki Holdings je pohodlí a spokojenosti zákazníka. Za tímto účelem je každý HiKOKI stroj a nástroj pečlivě testován a zkontrolován a má záruku na vady ve zpracování a materiálech. Vady ve zpracování a materiálech - neodůvodnitelné opotřebením, přetižením, špatným zacházením, neoprávněnou úpravou, neopatrnou manipulací - budou opraveny nebo vyměněny bez poplatku v rámci záruky uvedené v obchodních podmínkách.

3. Údaje o kapacitě baterie jsou jmenovité hodnoty.
4. Standardní příslušenství jako baterie, nabíječka, brusný kotouč, brusný papír, čepel, podložka, upínací sklíčidlo, upínací pouzdro, boční rukojeť, adaptér pro sběr prachu, ochranné prvky, klíče a přenosné pouzdro se někdy může v jednotlivých specifikacích lišit. Některé standardní příslušenství může být v některých zemích zakázáno.
5. U objednávek uvádějte požadované specifikace.
6. Objednávky závisí na dostupnosti produktů v každé zemi.
7. Některé modely v tomto katalogu jsou zobrazeny s volitelným příslušenstvím a spojovací prvky, jako jsou šrouby, hřebíky, bity, čepele, baterie a brusný kotouč.
8. Skutečné barvy výrobků se mohou lišit od barev na vytištěných fotografiích tohoto katalogu.

## Ikony

	Dvojitá izolace		Kapacita baterie
	Elektronické udžování konstantních otáček		Bezuhlíkový motor
	Elektronicky řízený rozjezd		Reactive force Control
	Proměnná rychlost		Hliníkové tělo stroje
	Dvourychlostní		Ochrana proti vibracím
	L/P chod		Rukovět pohlcující vibrace
	Kluzná spojka		Trojité přiklepový mechanismus
	Orbitální řezací pohyb		IP56
	Excentrický pohyb		MULTI VOLT série
	Zámek vřetena		Lithium-ion baterie
	Brzda		Bílé LED osvětlení
	Brzda		SDS max upínání
	Náraz absorbující rukovět		SDS-plus upínání
	Ofuk		Hex upínání
	Prachové odsávání		28mm (1-1/8) Hex upínání
	Hluboký řez		Spline upínání

## Poznámky ke katalogu:

1. Koki Holdings si vyhrazuje právo změnit specifikace dílů a příslušenství nářadí HiKOKI bez upozornění.
2. Specifikace, funkce, příslušenství a součásti, jako napájení, maximální točivý moment, řezná kapacita, délka, hmotnost, brzda, hák, vřeteno, sklíčidla, čepele, vrtáky a držadla se mohou v jednotlivých specifikacích lišit.



Představení	2
Obsah	5
Index	6
Technologie	7
Rychlý přehled	10

**Novinky**

Akku nářadí	14
Úhlové brusky	26
Kotoučové pily	26
Vysavače	27

**Akku nářadí**

Šroubováky	28
Úhlové vrtačky	30
Příklepové vrtačky	31
Vrtací kladiva	32
Rázové utahováky	34
Úhlové brusky	37
Multi tools	39
Nůžky na plech	39
Prostřihovače pechu	39
Stříhače ocelových výztuží	40
Pásové pily	40
Kotoučové pily	40
Přímočaré pily	42
Pily ocasky	42
Hoblíky	43
Vysavače	43
Tlakové myčky	43
Fukary	44
Sponkovačky	44
Rádia	45
Ventilátory	45
Vyhřívané bundy	45
Lampy / Svítidla / Svítliny	46
Nabíječky	47
Baterie	48

**Vrtání**

Vrtačky	49
Úhlové vrtačky	51
Příklepové vrtačky	51

**Demolice**

Vrtací kladiva	54
Demoliční kladiva	58

**Utahování**

Elektrické šroubováky	61
Rázové utahováky	62

**Broušení a řezání**

Úhlové brusky	63
Přímé brusky	69

**Leštění a broušení**

Leštičky	71
Vibrační brusky	71
Excentrické brusky	72
Páskové brusky	72
Multi tool	73

**Řezání betonu a železa**

Řezačky na beton	73
Pila na železo	74

**Řezání**

Kotoučové pily	75
Pokosové pily	78
Přímočaré pily	80
Pily ocasky	81

**Hoblování a frézování**

Hoblíky	82
Horní frézky	82

**Ostatní**

Vysavače	83
Nůžky na plech	85
Prostřihovač	85
Míchadlo	85
Fukar	86
Horkovzdušné pistole	86
Vysokolakové čističe	87
Boxy	88
Příslušenství	89

**Pneumatické nářadí**

Hřebíkovačky	101
--------------	-----

**Nářadí pro venkovní práci**

Nůžky na živé ploty 230 v	102
Řetězové pily 230 v	102

01

02

03

04

05

06

07

08

09

10

11

12

13

# Index

Model	Strana	Model	Strana	Model	Strana	Model	Strana
AW100	87	DB3DL2	28	G23SU	68	UC18YKSL	47
AW130	87	DH18DBDL	33	G23SW2	69	UC18YRL	47
AW150	87	DH18DBL	32	G23SWU	68	UC36YSL	47
AW18DBL	43	DH18DBML	33	G23UC	68	UJ1810DA	25
C10FCE2	78	DH18DBQL	18	G23UDY	68	UJ18DSL	45
C10FCH2	79	DH18DSL	34	G3610DA	19	UF18DSAL	45
C12LCH	79	DH24PG	54	G3610DB	19	UM12VST	85
C12LSH	79	DH24PH	54	G3612DA	19	UM16VST	85
C12RSH2	79	DH26PB	54	G3613DA	19	UR18DSAL	45
C3606DBAL	20	DH26PPC	54	G3613DB	19	UR18DSDL	45
C18DBAL	41	DH28PBY	55	GP2S2	70		
C18DBL	41	DH28PCY	55	GP3V	70	W6V4	61
C18DGL	41	DH28PMY	55			W6VA4	61
C18DSL	40	DH28PC	56	H45ME	59	W6VM	61
C6BU3	75	DH28PD	56	H45MEY	59	W8VB2	61
C6BUM	75	DH30PC2	56	H60MC	58	WH18DBDL2	35
C6MEY	76	DH36DMA	16	H60ME	59	WH18DBSL	16
C6SS	75	DH36DPA	15	H60MEY	59	WH18DSDL	35
C6U3	75	DH36DPB	15	H65SB3	60	WH36DB	17
C6UM	75	DH40MC	56	H90SG	60	WH7DL	34
C7B3	26	DH40MEY	57			WR14VE	62
C7BU3	77	DH45ME	58	M12V2	82	WR16SE	62
C7BUM	77	DH45MEY	58	M12VE	82	WR18DBDL2	36
C7MFA	77	DH52ME	58	M8V2	82	WR18DSDL	36
C7SS	76	DH52MEY	58			WR18DSHL	36
C7ST	76	DM20V	53	N18DSL	44	WR22SE	62
C7U3	77	DN18DSL	30	NC50H	101	WR25SE	62
C7UM	77	DS10DAL	28	NP18DSL	44	WR36DA	18
C7UR	26	DS18DBL2	28	NR1890DBCL	23	WR36DB	18
C8FSE	78	DS18DBSL	29	NR1890DBRL	23		
C9BU3	78	DS18DJL	29	NT1850DBSL	24		
C9SA3	78	DS18DSAL	30	NT1865DBAL	24		
C9U3	78	DS18DSDL	30	NT1865DBSL	24		
CB18DBL	40	DS36DA	14	NT50AE2	101		
CC14SF	74	DV13SS	51	NT50GS	101		
CE16SA	85	DV13VSS	51	NV100H	102		
CE18DSL	39	DV16SS	52	NV90AG	102		
CF18DSAL	40	DV16VSS	52				
CG36DA	22	DV18DJL	32	P18DSL	43		
CG36DA(L)	22	DV18DBL2	31	P20ST	82		
CG36DTA	22	DV18DBSL	31	P20SF	82		
CG36DTA(L)	22	DV18V	53				
CH3656DA	21	DV20V	53	R18DA	20		
CH45Y	103	DV20VD	53	R18DSL	44		
CH55Y	103	DV36DA	14	RB36DA	22		
CH65Y	103			RB40VA	86		
CJ110MVA	81	FDV16VB2	52	RH600T	86		
CJ11MV	81			RH650V	86		
CJ160V	80	G12SN	63	RP150YB	83		
CJ160VA	80	G12SR4	64	RP250YDL	27		
CJ18DGL	42	G12STA	64	RP250YDM	84		
CJ18DSL	42	G12SW	65	RP250YE	83		
CJ90VAST	80	G13BA	26	RP350YDH	84		
CJ90VST	80	G13BY	26	RP350YDL	27		
CM12Y	74	G13SB3	63	RP350YDM	84		
CM5SB	74	G13SE2	63	RP350YE	83		
CM75EBP	73	G13SN	63	RP40SA	86		
CM9SR	74	G13SR4	64	RP500YDM	84		
CM9UBY	74	G13STA	64				
CN16SA	85	G13SW	65	SB10S2	72		
CN18DSL	39	G13VA	65	SB10V2	73		
CR13V2	81	G13VE	65	SB8V2	72		
CR13VBY	81	G13YG	26	SP18VA	71		
CR13VC	81	G18DBAL	38	SV12SD	71		
CR18DBL	42	G18DBBAL	37	SV12SG	71		
CS35SB	102	G18DBBL	37	SV12SH	71		
CS3630DA	21	G18DBBVL	37	SV12V	71		
CS40SB	102	G18DBL	38	SV13YA	72		
CV18DBL	39	G18DBVL	38	SV13YB	72		
CV350V	73	G18DSL	38	SV15YC	72		
D10VC2	49	G18MR	66				
D10VC3	49	G18SE3	66	UB18DAL	46		
D10VG	49	G18SEY	66	UB18DEL	46		
D10YB	51	G18ST	69	UB18DDL	46		
D13VB3	50	G18SW2	69	UB18DGL	46		
D13VG	50	G23MR	67	UB18DJL	46		
D13VH	50	G23MRUA	67	UC10SL2	47		
D13VL	51	G23SEY	67	UC18YFSL	47		
		G23SCY	67	UC18YGL2	47		
		G23ST	69	UC18YGSL	47		

Aluminium Housing Body (AHB) Konstrukce

**AHB**  
ALUMINIUM HOUSING BODY



## Robustní a vysoce odolný

**1** Vnitřní dvojitá izolační konstrukce s tlakově odlitým hliníkovým tělem a plastovým držákem statoru

Díky vnitřní dvojitě izolační konstrukci s plastovým držákem statoru a hliníkovým odlitým tělem, které pevně drží kotvu hřídele se životnost motoru a tělo stroje výrazně zlepšila.

User Vibration Protection (UVP) systém

**UVP**  
USER VIBRATION PROTECTION

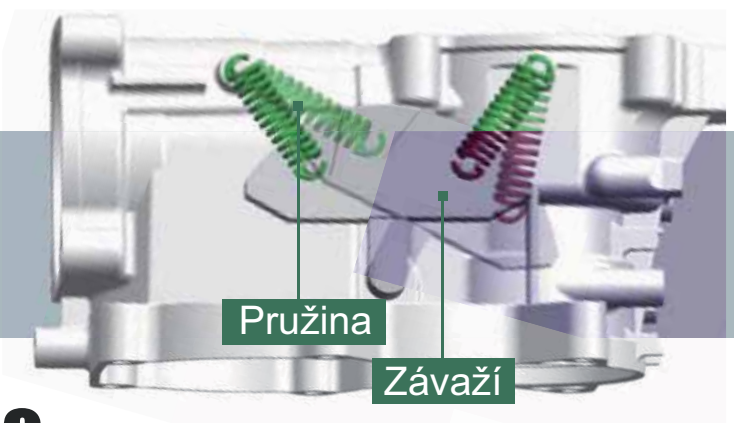

## Redukuje vibrace a zlepšuje efektivitu provozu

**1** HiKOKI originální, pružinový, dynamický vibrační absorber (pro DH40MEY vrtační kladivo)

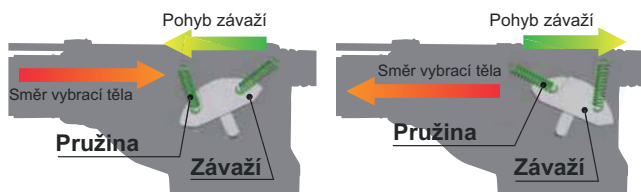

**2** Antivibrační rukojeť (pro H90SG demoliční kladivo)



Snižuje vibrace z hlavní jednotky pomocí čtyř tlumičů stačovaných rotujícím držákem (A).

Low Vibration Handle (LVH)

**LVH**  
LOW VIBRATION HANDLE

Poskytuje vysoký efekt absorpce vibrací z přechodové jednotky (gumové tlumiče) a závěsné jednotky

## ■ Reactive Force Control (RFC)

**RFC**  
REACTIVE FORCE CONTROL

Zastaví motor, aby se snížilo zkroucení hlavní jednotky, když je nástroj náhle zablokovan během provozu.

## ■ IP56-Kompatibilní produkty

**IP56**

Stupně krytí (IP) je standard vyvinutý mezinárodní společností IEC, která označuje stupně ochrany zajištěné kryty elektrických zařízení proti přístupu do nebezpečné části, pronikání pevných cizích předmětů a průniku vody.

**Definice IP kódu: IP5 6**  
Stupně ochrany před vniknutím vody.  
Stupně ochrany proti přístupu k nebezpečným částem a průniku pevných cizích předmětů.

### IP 5X

5 Chráněno proti přístupu k nebezpečným dílům pomocí vodiče Ø 1,0 mm

5 Ochrana proti prachu: Únik prachu není zcela zabráněn, ale prach nesmí proniknout množství, které narušuje uspokojivé fungování přístroje nebo zhoršuje bezpečnost.

### IP X6

6 Chráněno proti intenzivně tryskající vodě.

Poznámka: Naše výrobky vyhovující normě IP56, jsou navrženy tak, aby odolávaly účinkům prachu a vody, avšak není zaručeno jejich nepoškození. Stroj nepoužívejte ani jej neponechávejte v místech, kde se nachází nadměrné množství prachu nebo je ponořen do vody nebo vystaven účinkům dešťové vody. (Pouze hlavní jednotka odpovídá třídám krytí IP56, jestliže je vybavena baterií.)

## ■ Lithium-ion bateriová technologie

**Li-ion**

**Nově navržené,  
vysokokapacitní,  
6.0 Ah Lithium-iontové baterie.**



### 1 Až 20% delší doba běhu

na jedno nabití stejné velikosti a hmotnosti (v porovnání s běžnými bateriemi 5,0 Ah).

### 2 Plně kompatibilní s Hitachi

akumulátorovým nářadím při stejném napětí 14,4V / 18V.

### 3 Dlouhá životnost

Dosaženo pomocí obvodu Multiplex Protection Circuit, který zabraňuje přetížení a nadměrnému vybíjení.

#### UPOZORNĚNÍ K PŘEPRAVĚ LITHIUM-IONTOVÉ BATERIE

Při přepravě lithium-iontové baterie, dodržujte následující bezpečnostní opatření.

#### ⚠ VAROVÁNÍ

Informujte přepravující společnost, že balíček obsahuje lithium-iontové baterie, informujte o výkonu baterie a postupujte dále podle pokynů dopravní společnosti.

- Lithium-iontové baterie, jejichž výkon přesahuje 100Wh, jsou dopravcem považovány za kategorii nebezpečného zboží a dopravce bude vyžadovat speciální přístup k přepravě.
- Pro přepravu do zahraničí musíte dodržovat mezinárodní právní předpisy a pravidla cílových zemí.





# MULTI VOLT

AC POWER. DC FREEDOM.

# 1.080w

BSL 36A18

# 1.440w

BSL 36B18

## Vysoký výkon

MULTI VOLT baterie spolu s MULTI VOLT 36V stroji **tvorí přes 1000W** s minimální velikostí a hmotností.

## Kompaktní a lehké (BSL 36A18)

MULTI VOLT BSL 36A18 baterie má stejný rozměr a váhu jako 18V baterie (BSL 1850/ BSL 1860), ale má napětí 36V.

## Automatická změna napětí mezi 36V a 18V

MULTI VOLT baterie jsou projektovány **pro plnou kompatibilitu s 18V slide bateriemi a automatickou změnu mezi dvěma napětími.** 36V 2,5Ah (BSL36A18) / 4,0Ah (BSL 36B18) a 18V 5,0Ah (BSL 36A18) / 8,0Ah (BSL 36B18), podle použitého stroje.

Jedna velikost

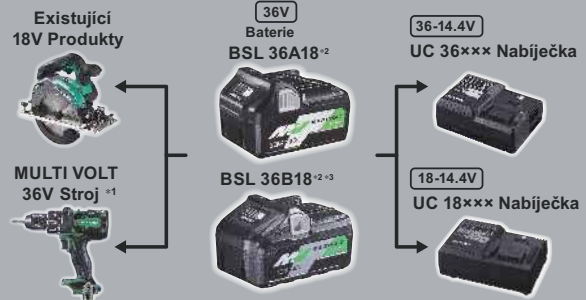

## MULTI VOLT nová řada strojů



# 18V série

**Šroubování**

- WH18DSDL ▶ S.35
- WH18DBSL ▶ S.16
- WH18DBDL2 ▶ S.35

**Šroubování / Vrtání**

- DV18DJL ▶ S.32
- DS18DJL ▶ S.29
- DS18DBSL ▶ S.29
- DS18DBL2 ▶ S.28
- DV18DBL2 ▶ S.31
- DN18DSL ▶ S.30
- DV18DBSL ▶ S.31

**Sekání / Vrtání**

- DS18DSDL ▶ S.30
- DH18DBL ▶ S.32

**Ostatní**

- UB18DJL ▶ S.46
- AW18DBL ▶ S.43

**Broušení**

- G18DBBL ▶ S.37
- G18DBBVL ▶ S.37
- G18DBBAL ▶ S.37
- G18DBVL ▶ S.38
- G18DBL ▶ S.38
- G18DBAL ▶ S.38

**Stříhání**

- CV18DBL ▶ S.39
- CE18DSL ▶ S.39
- CN18DSL ▶ S.39
- CF18DSAL ▶ S.40

**Řezání**

- C18DBL ▶ S.41
- C18DBAL ▶ S.41
- CJ18DSL ▶ S.42
- CB18DBL ▶ S.40
- P18DSL ▶ S.29
- CR18DBL ▶ S.42

**Sponkování / Hřebíkování**

- NP18DSL ▶ S.44
- N18DSL ▶ S.44
- NR1890DBRL ▶ S.23
- NR1890DBCL ▶ S.23
- NT1850DBSL ▶ S.24
- NT1865DBSL ▶ S.24
- NT1865DBAL ▶ S.24

**Utahování**

- WR18DSDL ▶ S.36
- WR18DBDL2 ▶ S.36
- WR18DSHL ▶ S.36

**Slide Li-ion Baterie**

- 18V(3.0Ah) BSL1830C ▶ S.36
- 18V(2.5Ah) BSL1825
- 18V(3.0Ah) BSL1830
- 18V(4.0Ah) BSL1840
- 18V(5.0Ah) BSL1850
- 18V(6.0Ah) BSL1860
- 18V(2.0Ah) BSL1820
- 18V(1.5Ah) BSL1815/BSL1815X





DH18DSL  
▶ S.34

DH18DBDL  
▶ S.33

DH18DBML  
▶ S.33

DH18DBQL  
▶ S.32

UJ18  
▶ S.45

UB18DGL  
▶ S.46

UB18DDL  
▶ S.46

UJ18DA  
▶ S.25

UB18DAL  
▶ S.46

UR18DSAL  
▶ S.45

R18DA  
▶ S.20

UR18DSDL  
▶ S.45

UF18DSAL  
▶ S.45

R18DSL  
▶ S.43

RB18DSL  
▶ S.44

G18DSL  
▶ S.38

# HIKOKI

## 7,2 V



**Cassette**  
Li-ion baterie

## 3,6 V



**Cassette**  
Li-ion baterie



UJ1810DA  
▶ S.25

## 10,8 V



**Cassette**  
Li-ion baterie

R10DA  
▶ S.20

DS10DAL  
▶ S.28

# HIKOKI





HIKOKI

BRUSH LESS

HIKOKI  
6.0Ah 18V

16  
12

DS36DA

MULTI VOLT 36V  
akku šroubovák  
s bezuhlíkovým motorem

**NOVINKA**



Vysoce efektivní bezuhlíkový motor dohromady s velmi silnou MULTI VOLT baterií umožňuje vrtání větších děr.

Průměrně o

**30% rychlejší**

Více než

**2x delší**

operace na jedno nabití

průměrně

**70 děr** do dřeva

Stejně kompaktní jako 18V stroje.

- zpětná kontrola rychlosti pro větší stabilitu držení stroje
- automatická brzda
- rychlosklíčidlo pro nástroj až 13 mm
- rukojeť typu Soft Grip
- 22 nastavení utahovacího momentu
- hák na zavěšení
- LED osvětlení součástí těla



Príslušenství na obrázku je ilustrativní.

**Specifikace:**

Sklíčidlo	1,5 - 13 mm
Max. vrt. průměr v oceli	16 mm
Max. vrt. průměr ve dřevě	102 mm
Max. velikost vrutu	12 x 100 mm
Max. prům. šroubu	6 mm
Napětí	36 V
Otáčky High	0 - 2100 /min.
Otáčky Low	0 - 500 /min.
Max. utah. moment Hard	138 Nm
Max. utah. moment Soft	64 Nm
Nastavení utažení	2 - 8 Nm
Celková délka	204 mm
Hmotnost	2,7 kg
Standardní příslušenství DS36DAW4	BEZ BATERIE A NABÍJEČKY, v kartonu
DS36DAWP	2 baterie, nabíječka, HITBOX

DV36DA

MULTI VOLT 36V  
akku šroubovák  
s bezuhlíkovým motorem

**NOVINKA**



Vysoce efektivní bezuhlíkový motor dohromady s velmi silnou MULTI VOLT baterií umožňuje vrtání větších děr.

Průměrně o

**30% rychlejší**

Více než

**2x delší**

operace na jedno nabití

průměrně

**120 děr** na jedno nabití

Stejně kompaktní jako 18V stroje.

- zpětná kontrola rychlosti pro větší stabilitu držení stroje
- automatická brzda
- rychlosklíčidlo pro nástroj až 13 mm
- rukojeť typu Soft Grip
- 22 nastavení utahovacího momentu
- hák na zavěšení
- LED osvětlení součástí těla



Príslušenství na obrázku je ilustrativní.

**Specifikace:**

Sklíčidlo	1,5 - 13 mm
Max. vrt. průměr v cihle	20 mm
Max. vrt. průměr v oceli	16 mm
Max. vrt. průměr ve dřevě	102 mm
Max. velikost vrutu	12 x 100 mm
Max. prům. šroubu	6 mm
Napětí	36 V
Otáčky High	0 - 2100 /min.
Otáčky Low	0 - 500 /min.
Přiklep High	0 - 31500 /min.
Přiklep Low	0 - 7500 /min.
Max. utah. moment Hard	138 Nm
Max. utah. moment Soft	64 Nm
Nastavení utažení	2 - 8 Nm
Celková délka	204 mm
Hmotnost	2,7 kg
Standardní příslušenství DS36DAW4	BEZ BATERIE A NABÍJEČKY, v kartonu
DS36DAWP	2 baterie, nabíječka, HITBOX

**DH36DPA** MULTI VOLT 36V akku  
vrtací kladivo  
s bezuhlíkovým motorem

**NOVINKA**



Vysoce efektivní bezuhlíkový motor dohromady s velmi silnou MULTI VOLT baterií umožňuje rychlejší vrtání.

Průměrně o

**120 děr** na nabití  
**0,9kg lehčí a o 39mm menší** vs. DH36DBL

Stejně kompaktní jako 18V stroje.

- Reakční zastavení motoru při náhlém zaseknutí nástroje během práce
- Rychloupínací hlava SDS-plus
- Rukojeť typu Soft Grip



**Specifikace:**

Max. vrt. průměr v betonu	28 mm
Max. vrt. průměr v oceli	13 mm
Max. vrt. průměr ve dřevě	32 mm
Uchycení	SDS-plus
Napětí	36 V
Energie úderu*	3 J
Otáčky	0 - 1100 /min.
Rychlost úderů	0 - 4300 /min.
Celková délka	351 mm
Hmotnost	3,9 kg
Standardní příslušenství DH36DPAW4	BEZ BATERIE A NABÍJEČKY, v kartonu
DH36DPAWP	2 baterie, nabíječka, HITBOX

\* měřeno podle EPTA procedure 05

**DH36DPB** MULTI VOLT 36V akku  
vrtací kladivo  
s bezuhlíkovým motorem

**NOVINKA**



Vysoce efektivní bezuhlíkový motor dohromady s velmi silnou MULTI VOLT baterií umožňuje rychlejší vrtání.

**Systém odsávání prachu** pro větší komfort vrtání

Kartáčový kryt a těsnění minimalizuje únik prachu



Hloubka vrtání nastavitelná až do 85 mm



- Reakční zastavení motoru při náhlém zaseknutí nástroje během práce
- Rychloupínací hlava SDS-plus
- Rukojeť typu Soft Grip



Příslušenství na obrázku je ilustrativní.

**Specifikace:**

Max. vrt. průměr v betonu	20 mm
Uchycení	SDS-plus
Napětí	36 V
Energie úderu*	3 J
Otáčky	0 - 1100 /min.
Rychlost úderů	0 - 4300 /min.
Celková délka	493 mm
Hmotnost	5,7 kg
Standardní příslušenství	Odsavač prachu, 2 baterie, nabíječka, rukojeť, hloubkový doraz, plastový kufr

\* měřeno podle EPTA procedure 05





# NOVINKY

Akku nářadí

01

**DH36DMA** MULTI VOLT 36V  
akku šroubovák  
s bezuhlíkovým motorem

**NOVINKA**



Vysoce efektivní bezuhlíkový motor dohromady s velmi silnou MULTI VOLT baterií umožňuje rychlejší vrtání a demolici. Stejně kompaktní jako 18V stroje.

- Reakční zastavení motoru při náhlém zaseknutí nástroje během práce
- Rychloupínací hlava SDS-max
- Rukojeť typu Low Vibration Handle LHV
- Velký spínač pro pohodlnou práci



#### Specifikace:

Max. vrt. průměr v betonu	40 mm
vrťák	105 mm
korunka	SDS-max
Uchycení	36 V
Napětí	7,1 J
Energie úderu*	260 - 590 /min.
Otáčky	1420 - 2860 /min.
Rychlost úderů	496 mm
Celková délka	7,9 kg
Hmotnost	
Standardní příslušenství	BEZ BATERIE A NABÍJEČKY, v kartonu
DH36DMAW4	
DH36DMAWP	2 baterie, nabíječka, HITBOX

\* měřeno podle EPTA procedure 05



**WH18DBSL** 18V Akku rázový  
utahovák  
s bezuhlíkovým motorem

**NOVINKA**



Utahovací moment

**172Nm**

Utahovací rychlost  
Průměrně

**o 15% rychlejší**

- Vyvážené rozložení hmotnosti pro lepší práci
- Vestavěné LED světlo
- Indikátor zbývající baterie



Příslušenství na obrázku je ilustrativní.

#### Specifikace:

Upínání	6,35 mm 1/4" šestihran
Šrouby	5 - 16 mm
Pevnostní šrouby	5 - 12 mm
Strojní šrouby	4 - 8 mm
Samofezné šrouby	3,5 - 6 mm
Napětí	18 V
Otáčky	0 - 3100 /min.
Rychlost úderů	0 - 3400 /min.
Celková délka	128 mm
Hmotnost	1,6 kg
Standardní příslušenství	BEZ BATERIE A NABÍJEČKY, v kartonu
WH18DBDL2W4	
WH18DBDL2WP	2 baterie 5,0 Ah, nabíječka, HITBOX





WH36DB

MULTI VOLT 36V akku  
rázový utahovák  
s bezuhlíkovým motorem



**NOVINKA**

Poskytuje vysokorychlostní utahování s dlouhou výdrží a kontinuální práci i s dlouhými šrouby které umožňuje nový motor s velmi silnou MULTI VOLT baterií.

Utahovací rychlost

Průměrně

**o 10% rychlejší**

Hitachi originální přiklepový mechanismus

**Trojpříklep**

redukuje vibrace a zvyšuje komfort proti konvenčním modelům

4-krokový volič utahovacího momentu:

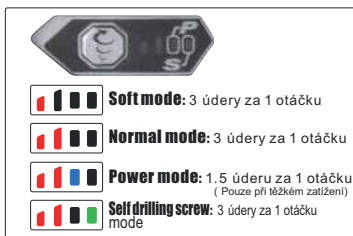

Režim napájení automaticky řídí míru rázu při vysokém zatížení a pozoruhodně zvyšuje energii rázu snížením počtu rázů na 1,5 x za rotaci a natočení kladiva mezi rázy.

- Nově navržený vzduchový systém ochladí motor a pouzdro úderníku pro lepší odolnost
- Vyvážené rozložení hmotnosti pro lepší práci
- IP56 (odolný vůči prachu a vodě)
- Vestavěné LED světlo
- Indikátor zbývající baterie

Specifikace:

Upínání	6,35 mm 1/4" šestšhran
Šrouby	5 - 18 mm
Pevnostní šrouby	5 - 14 mm
Strojní šrouby	4 - 10 mm
Samořezné šrouby	3,5 - 6 mm
Napětí	36 V
Otáčky P/N/S	2900 / 2900 / 900 /min.
Rychlost úderů P/N/S	4100 / 4100/ 2000 /min.
Max. utah. moment	210 Nm
Celková délka	127 mm
Hmotnost	1,6 kg
Standardní příslušenství WH36DBW4	BEZ BATERIE A NABÍJEČKY, v kartonu
WH18DBWP	2 baterie, nabíječka, HITBOX

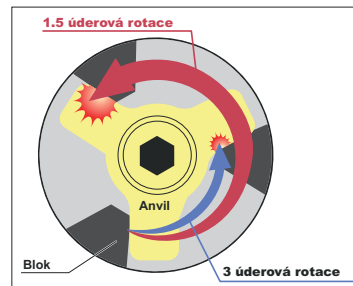

# NOVINKY

Akku nářadí

01

**WR36DA** MULTI VOLT 36V akku  
rázový utahovák  
s bezuhlíkovým motorem

**NOVINKA**



Vysoce efektivní bezuhlíkový motor dohromady s velmi silnou MULTI VOLT baterií umožňuje vyšší efektivitu práce.

Max. utahovací moment

**1100Nm** pro běžné utažení

Max. utahovací moment

**1800Nm** pro pevnostní matice

Volič rázového momentu pro různé druhy aplikací

- IP56 (odolnost proti prachu a vodě)
- Rukojeť typu Soft Grip
- Háček na zavěšení
- LED osvětlení součástí těla
- Indikátor zbývající baterie



Elektronický spínač s plynulým ovládním



Příslušenství na obrázku je ilustrativní.

**Specifikace:**

Upínání	19 mm 3/4" čtyřhran
Matice	M12 - M30
Pevnostní matice	M10 - M24
Napětí	36 V
Otáčky	0 - 1500 /min.
Rychlost úderů	0 - 2900 /min.
Max. utah. moment	1100 Nm
Celková délka	221 mm
Hmotnost	3,7 kg
Standardní příslušenství	BEZ BATERIE A NABÍJEČKY,
WR36DAW4	v kartonu
	2 baterie, nabíječka

WR36DAWP

**WR36DB** MULTI VOLT 36V akku  
rázový utahovák  
s bezuhlíkovým motorem

**NOVINKA**



Vysoce efektivní bezuhlíkový motor dohromady s velmi silnou MULTI VOLT baterií umožňuje vyšší efektivitu práce.

Max. utahovací moment

**1050Nm** pro běžné utažení

Max. utahovací moment

**1650Nm** pro pevnostní matice

Volič rázového momentu pro různé druhy aplikací

- IP56 (odolnost proti prachu a vodě)
- Rukojeť typu Soft Grip
- Háček na zavěšení
- LED osvětlení součástí těla
- Indikátor zbývající baterie



**Specifikace:**

Upínání	12,7 mm 1/2" čtyřhran
Matice	M12 - M30
Pevnostní matice	M10 - M24
Napětí	36 V
Otáčky	0 - 1500 /min.
Rychlost úderů	0 - 2900 /min.
Max. utah. moment	1050 Nm
Celková délka	221 mm
Hmotnost	3,7 kg
Standardní příslušenství	BEZ BATERIE A NABÍJEČKY,
WR36DAW4	v kartonu
	2 baterie, nabíječka

WR36DAWP

**G3610DA** MULTI VOLT 36V Akku  
**G3612DA** úhlová bruska  
**G3613DA** s bezuhlíkovým motorem  
**G3610DB**  
**G3613DB**

**NOVINKA**



Vysoce efektivní bezuhlíkový motor dohromady s velmi silnou MULTI VOLT baterií umožňuje:

**1270w** max. výkon

Nejlepší prac. čas na jedno nabití:

průměrně **12,0 m** cementovláknité desky

průměrně **1,6x** rychleji

Nejmenší obvod těla a rukojeti, nejlhčí ve své třídě.

- Hluboké řezání v betonu: 30mm (s prům. 125mm kotouče)
- Nastavte rychlost podle materiálu nebo aplikace
- Funkce AUTO Mode redukuje hluk a vibrace při provozu bez zátěže
- Pro větší bezpečnost elektronická brzda zastaví kotouč méně než po 2s
- Zvýšená odolnost proti prachu a vodě
- Elektronické ovládání: Systém ochrany proti nárazu, ochrana před restartováním a Soft start
- Posuvný spínač pro stálou práci (G3610DA, G3612DA, G3613DA)
- Tlačítkový spínač pro větší bezpečnost (G3610DB, G3613DB)



G3610DA



G3612DA



G3613DA



G3610DB



G3613DB



Příslušenství na obrázku je ilustrativní.

#### Specifikace G3610DA:

Průměr brusného kotouče	100 mm
Průměr otvoru	16 mm
Závit vřetena	M10x1,5
Napětí	36 V
Otáčky na prázdko	3000 - 9500 /min.
AUTOMode	5500 /min.
Celková délka	358 mm
Hmotnost	2,6 kg
Standardní příslušenství G3610DAW5	BEZ BATERIE A NABÍJEČKY, v kartonu
G3610DAWQ	2 baterie, nabíječka, HITBOX

#### Specifikace G3612DA:

Průměr brusného kotouče	115 mm
Průměr otvoru	22,23 mm
Závit vřetena	M14x2
Napětí	36 V
Otáčky na prázdko	3000 - 9500 /min.
AUTOMode	5500 /min.
Celková délka	358 mm
Hmotnost	2,8 kg
Standardní příslušenství G3612DAW5	BEZ BATERIE A NABÍJEČKY, v kartonu
G3612DAWQ	2 baterie, nabíječka, HITBOX

#### Specifikace G3613DA:

Průměr brusného kotouče	125 mm
Průměr otvoru	22,23 mm
Závit vřetena	M14x2
Napětí	36 V
Otáčky na prázdko	3000 - 9500 /min.
AUTOMode	5500 /min.
Celková délka	358 mm
Hmotnost	2,8 kg
Standardní příslušenství G3613DAW5	BEZ BATERIE A NABÍJEČKY, v kartonu
G3613DAWQ	2 baterie, nabíječka, HITBOX

#### Specifikace G36B:

Průměr brusného kotouče	100 mm
Průměr otvoru	16 mm
Závit vřetena	M10x1,5
Napětí	36 V
Otáčky na prázdko	3000 - 9500 /min.
AUTOMode	5500 /min.
Celková délka	358 mm
Hmotnost	2,6 kg
Standardní příslušenství G3610DBW5	BEZ BATERIE A NABÍJEČKY, v kartonu
G3610DBWQ	2 baterie, nabíječka, HITBOX

#### Specifikace G3613DB:

Průměr brusného kotouče	125 mm
Průměr otvoru	22,23 mm
Závit vřetena	M14x2
Napětí	36 V
Otáčky na prázdko	3000 - 9500 /min.
AUTOMode	5500 /min.
Celková délka	358 mm
Hmotnost	2,6 kg
Standardní příslušenství G3613DBW5	BEZ BATERIE A NABÍJEČKY, v kartonu
G3613DBWQ	2 baterie, nabíječka, HITBOX



# NOVINKY

Akku nářadí

01

**C36DBAL** MULTI VOLT 36V akku  
okružní pila  
s bezuhlíkovým motorem

**NOVINKA**



Vysoce efektivní bezuhlíkový  
motor dohromady s velmi silnou  
MULTI VOLT baterií umožňuje:

průměrně

**2x** rychlejší řeznou rychlost

průměrně

**85 řezů**

na jedno nabití

- Nejkompaktnější a nejlehčí ve své třídě
- Vyvážené rozložení hmotnosti, tak aby byl nástroj držen horizontální poloze
- Silent Mode motoru zajistí nižší hluk
- Ochrana proti přetížení
- Měkký start
- Ofuk
- Systém nastavení rovnoběžnosti
- Světelné LED diody s vysokou intenzitou
- Indikátor stavu baterie



### Specifikace:

Průměr řezného kotouče	165 mm
Max řezná hloubka	90°: 66 mm 45°: 45 mm 36 V
Napětí	
Otáčky naprázdno:	
Power Mode	4300 /min.
Silent Mode	2000 /min.
Celková délka	292 mm
Hmotnost	3,4 kg
Standardní příslušenství	2x baterie, nabíječka, HITBOX



**R18DA** 18V Akku vysavač

**NOVINKA**



Maximální sací výkon:

**40w**

- Ergonomický ovládací panel pro jednoduché ovládání jednou rukou
- Kompaktní
- Jednoduché čištění prachové nádoby
- Zabudované LED osvětlení



### Specifikace:

Napětí	18 V
Objem nádrže	560 ml
Celková délka	430 mm
Hmotnost	1,6 kg
Standardní příslušenství	podlahová hubice, štěrbinová hubice, nástavec BEZ BATERIE A NABÍJEČKY





**CS3630DA** MULTI VOLT 36V  
akku řetězová pila

**NOVINKA**



Více pracovního času s kompaktní a lehkou MULTI VOLT baterií umožňuje:

**190 řezů** na jedno nabití



- Průhledná olejová nádržka umožňuje rychlou kontrolu stavu řezného oleje
- LED osvětlení pro řezání ve špatných světelných podmínkách
- Beznástrojová výměna řetězu
- Mechanická rázová brzda
- Ergonomický úchop a rukojeť typu Soft Grip



#### Specifikace:

Napětí	36 V
Délka lišty	300 mm
Rychlost řetězu	8,3 m/s
Typ lišty	P012 - 50CR
Rozteč zubu	9,5 mm
Celková délka	599 mm
Hmotnost	4,3 kg
Standardní příslušenství CS3630DA	baterie, nabíječka, kryt řetězu, olej,



**CH3656DA** MULTI VOLT 36V akku  
plotostřih

**NOVINKA**



Přibližně 25 % více pracovního času s kompaktní a lehkou MULTI VOLT baterií umožňuje:

průměrně  
**62,5 min.** na jedno nabití

- Trojitě ostří a oboustranná čepel
- Čtyři rychlosti
- Ergonomický úchop a rukojeť typu Soft Grip
- Odolná hliníková podstava



#### Specifikace:

Napětí	36 V
Délka lišty	620 mm
Pracovní délka lišty	560 mm
Rozteč zubu	35 mm
Celková délka	1088 mm
Hmotnost	4,1 kg
Standardní příslušenství CS3630DA	baterie, nabíječka, kryt čepele



# NOVINKY

Akku nářadí

01

**CG36DA** MULTI VOLT 36V  
**CG36DA(L)** akku strunová sekačka

**NOVINKA**



Přibližně 20 % více pracovního času s kompaktní a lehkou MULTI VOLT baterií umožňuje:

průměrně

**42 min.** (Normal) na jedno nabití

**18 min.** (High) na jedno nabití

- Elektronická brzda pro rychlé zastavení strunové hlavy
- Nízká hlučnost, vibrace, ale vysoká efektivita motoru
- Variabilní rychlost energie
- Dva typy rukojetí

**Specifikace:**

Napětí  
Průměr sekání  
Otáčky bez zatížení  
Celková délka  
Hmotnost  
Standardní příslušenství  
CG 36DA

36 V  
310 mm  
5800 - 7000 /min.  
1885 mm  
5,8 kg

baterie, nabíječka, strunová hlava, nylonová struna, kryt, brýle, klíč



**CG36DTA** MULTI VOLT 36V  
**CG36DTA(L)** akku strunová sekačka

**NOVINKA**



Přibližně 20 % více pracovního času s kompaktní a lehkou MULTI VOLT baterií umožňuje:

průměrně

**42 min.** (Normal) na jedno nabití

**18 min.** (High) na jedno nabití

- Teleskopická trubka pro jednodušší převoz
- Elektronická brzda pro rychlé zastavení strunové hlavy
- Nízká hlučnost, vibrace, ale vysoká efektivita motoru
- Variabilní rychlost energie
- Dva typy rukojetí

**Specifikace:**

Napětí  
Průměr sekání  
Otáčky bez zatížení  
Celková délka  
Hmotnost  
Standardní příslušenství  
CG 36DA

36 V  
310 mm  
5800 - 7000 /min.  
1885 mm  
5,8 kg

baterie, nabíječka, strunová hlava, nylonová struna, kryt, brýle, klíč



**RB36DA** MULTI VOLT 36V  
akku fukar  
s bezuhlíkovým motorem

**NOVINKA**



Přibližně 20 % více pracovního času s kompaktní a lehkou MULTI VOLT baterií umožňuje:

průměrně

**9,5 min.** na jedno nabití (mode 4)

- 800 m<sup>3</sup> max. vzduchový průtok v Turbo módu
- 4 módy plus mód Turbo
- Efektivní a výkonný bezuhlíkový motor
- Kompaktní a lehký

**Specifikace:**

Napětí  
Průtok vzduchu  
Rychlost vzduchu  
Celková délka  
Hmotnost  
Standardní příslušenství

36 V  
680 m<sup>3</sup> (800 m<sup>3</sup> v Turbo módu)  
45 m/s  
940 mm  
3,5 kg  
baterie a nabíječka, hubice



**NR1890DBCL** 90 mm 18 V akku  
akku hřebíkovačka

**NR1890DBRL** 90 mm 18 V akku  
akku hřebíkovačka

**NOVINKA**

- Vysoká účinnost nového unikátního systému air spring, která využívá stlačeného vzduchu pro nastřelení každého hřebíku
- Úspora proti systémům s nádobami se stlačeným plynem
- Jednoduché nastavení rázu a nastřelovacího módu pomocí voliče
- Vestavené LED osvětlení
- Závěsný hák
- Indikátor stavu baterie

### Specifikace NR1890DBCL:

Napětí	18 V
Délka hřebíků	50 - 90 mm
Rychlost nástřelu	1,5 - 2 hřebík/s
Systém	Air Spring
Kapacita zásobníku	47 hřebíků
Nastřelovací mód	Plně sekvenční / Kontaktní
Rozměry (VxDxŠ)	342x309x127 mm
Hmotnost	4,8 kg
Standardní příslušenství NR1890DBCL	2x baterie, nabíječka

### Specifikace NR1890DBRL:

Napětí	18 V
Délka hřebíků	50 - 90 mm
Rychlost nástřelu	1,5 - 2 hřebík/s
Systém	Air Spring
Kapacita zásobníku	37 hřebíků
Nastřelovací mód	Plně sekvenční / Kontaktní
Rozměry (VxDxŠ)	342x342x137 mm
Hmotnost	4,9 kg
Standardní příslušenství NR1890DBRL	2x baterie, nabíječka

01



NR1890DBCL s DBSL1860

### Specifikace NR1890DBCL:

	L	50 - 90 mm
	d	2,9 - 3,3 mm
	D	6,8 - 7,7 mm

### Specifikace NR1890DBRL:

	L	50 - 90 mm
	d	2,9 - 3,8 mm
	D	7,0 - 7,6 mm



NR1890DBRL s DBSL1860

**NT1850DBSL** 50 mm 18 V akku  
akku hřebíkovačka

**NT1865DBSL** 65 mm 18 V akku  
akku hřebíkovačka

**NT1865DBAL** 65 mm 18 V akku  
akku hřebíkovačka

**NOVINKA**

- Vysoká účinnost nového unikátního systému air spring, která využívá stlačeného vzduchu pro nastřelení každého hřebíku
- Úspora proti systémům s nádobami se stlačeným plynem
- Jednoduché nastavení rázu a nastřelovací módu pomocí voliče
- Vestavené LED osvětlení
- Závěsný hák
- Indikátor stavu baterie



NT1850DBSL s DBSL1830C



NT1865DBSL s DBSL1830C



NT1865DBAL s DBSL1830C

### Specifikace NR1890DBCL:

Napětí	18 V
Délka hřebíků	50 - 90 mm
Rychlost nástřelu	1,5 - 2 hřebík/s
Systém	Air Spring
Kapacita zásobníku	47 hřebíků
Nastřelovací mód	Plně sekvenční / Kontaktní
Rozměry (VxDxŠ)	342x309x127 mm
Hmotnost	4,8 kg
Standardní příslušenství NR1890DBCL	2x baterie, nabíječka

### Specifikace NR1890DBRL:

Napětí	18 V
Délka hřebíků	50 - 90 mm
Rychlost nástřelu	1,5 - 2 hřebík/s
Systém	Air Spring
Kapacita zásobníku	37 hřebíků
Nastřelovací mód	Plně sekvenční / Kontaktní
Rozměry (VxDxŠ)	342x342x137 mm
Hmotnost	4,9 kg
Standardní příslušenství NR1890DBRL	2x baterie, nabíječka

### Specifikace NR1890DBRL:

Napětí	18 V
Délka hřebíků	50 - 90 mm
Rychlost nástřelu	1,5 - 2 hřebík/s
Systém	Air Spring
Kapacita zásobníku	37 hřebíků
Nastřelovací mód	Plně sekvenční / Kontaktní
Rozměry (VxDxŠ)	342x342x137 mm
Hmotnost	4,9 kg
Standardní příslušenství NR1890DBRL	2x baterie, nabíječka

### Specifikace NT1850DBSL:

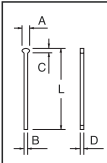
	<b>L</b> 16 - 50 mm
	<b>A</b> 1,9 mm
	<b>B</b> 1,0 mm
	<b>C</b> 1,1 mm
	<b>D</b> 1,25 mm

### Specifikace NT1865DBSL:

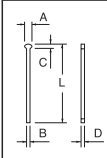
	<b>L</b> 25 - 65 mm
	<b>A</b> 2,8 mm
	<b>B</b> 1,4 mm
	<b>C</b> 1,3 mm
	<b>D</b> 1,65 mm

### Specifikace NT1865DBAL:

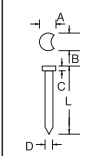
	<b>L</b> 32 - 65 mm
	<b>A</b> 2,4 mm
	<b>B</b> 3 mm
	<b>C</b> 1,1 mm
	<b>D</b> 18 mm



**UJ1810DA** 14.4V / 18V Akku vyhřívána softshell bunda

**NOVINKA**



**Lehká a příjemný materiál na bázi polyesteru pro příjemné a komfortní nošení.**

**Okamžité vyhřívání v Fast heating mode (až 30% vyšší tepelný výkon než High mode) po zapnutí**

- Rychlý ohřev 5 zón
- Spínací panel umožňuje 3 stupně ohřevu
- Nastavení a ovládání oblastí, které chcete ohřát
- Uložení baterie v zadní kapse
- Výstup USB kabelu ze zadní kapsy umožňuje ve vnitřní kapse nabíjet mobilní telefon
- Manžety na ochranu proti chladu
- Závěsný hák adaptéru USB se může zavěsit na opasek
- Dodává se s adaptérem USB BSL18UA (SA)
- Kompatibilní 18V a 14, 4 V slide Li-ion baterií

**Specifikace:**

Velikosti	M, L, XL, XXL, XXXL
Napájení	12V / 1,4 A
Výkon	16,8 W
Nastavení vyhřívání	ON / OFF
Přepínače	Manual, High, Medium, Low
Auto	Fast heating
Standardní příslušenství	BSL18UA (SA) BEZ BATERIE A NABÍJEČKY

Size	(1)	(2)	(3)	(4)	(5)
M	76	119	114	51	64
L	78	127	122	53	65
XL	81	135	130	55	66
XXL	84	142	137	57	67
XXXL	87	152	147	59	68

Při objednání prosím uveďte požadovanou velikost.

**Li-ion**

**BSL36A18** MULTI VOLT 36V/18V akku baterie

**NOVINKA**



**1080w** výkonu

- Kompaktní a lehká: Stejná váha a velikost jako 18V baterie
- Automatická volba mezi 36V 2,5 Ah a 18V 5Ah
- Indikátor stavu baterie
- Plná kompatibilita se slide 18V bateriemi a nabíječkami 18V - 36V

Napětí  
Chladicí systém  
Rozměry  
Nabíjecí čas\*

36 V - 2,5Ah / 18V - 5.0Ah  
Ano  
116x69x76 mm  
Průměrně 32 min.

\* Aktuální nabíjecí čas závisí na teplotě okolí a kondici baterie

**Li-ion** **MULTI VOLT**

**BSL36B18** MULTI VOLT 36V/18V akku baterie

**NOVINKA**



**1440w** výkonu

- Kompaktní a lehká: Stejná váha a velikost jako 18V baterie
- Automatická volba mezi 36V 4,0 Ah a 18V 8,0 Ah
- Indikátor stavu baterie
- Plná kompatibilita se slide 18V bateriemi a nabíječkami 18V - 36V

Napětí  
Chladicí systém  
Rozměry  
Nabíjecí čas\*

36 V - 4,0Ah / 18V - 8,0Ah  
Ano  
116x69x76 mm  
Průměrně 32 min.

\* Aktuální nabíjecí čas závisí na teplotě okolí a kondici baterie

**Li-ion** **MULTI VOLT**

# NOVINKY

Úhlové brusky a kotoučové pily

**G13BY** 125 mm  
**G13YG** Úhlová bruska  
**G13BA** s pomalým rozběhem

**NOVINKA**



G13BY



G13YG



G13BA



**Pomalý rozběh a 0V release**  
ochrana proti nechtěnému sepnutí  
po výpadku proudu

## Vysoká odolnost proti přetížení

- Indikátor přetížení G13BY a G13YG
- Mechanická brzda pro vyšší ochranu 2 sekundy po vypnutí G13BY a G13BA
- Systém UVP
- Patentovaná antivibrační rukojeť
- Ergonomické tělo
- Jednoduchá bezklíčová výměna kotoučů
- Bezklíčové natočení ochranného krytu



### Specifikace pro G13BY:

Průměr brusného kotouče	125 mm
Příkon	1700 W
Otáčky naprázdno	11000 /min.
Průměr otvoru	22 mm
Upínací matice	M14x2
Celková délka	335 mm
Hmotnost	2,8 kg
Standardní příslušenství	Přídavná rukojeť

### Specifikace pro G13YG:

Průměr brusného kotouče	125 mm
Příkon	1700 W
Otáčky naprázdno	11000 /min.
Průměr otvoru	22 mm
Upínací matice	M14x2
Celková délka	315 mm
Hmotnost	2,7 kg
Standardní příslušenství	Přídavná rukojeť

### Specifikace pro G13BA:

Průměr brusného kotouče	125 mm
Příkon	1250 W
Otáčky naprázdno	11000 /min.
Průměr otvoru	22 mm
Upínací matice	M14x2
Celková délka	335 mm
Hmotnost	2,7 kg
Standardní příslušenství	Přídavná rukojeť

**C7SB3** 185 mm Kotoučová pila

**NOVINKA**



- Hliníková vodící deska potažená vrstvou niklu
- Funkce ofuku
- Ergonomická a lehká konstrukce
- Bezpečnostní vypínač
- Držák typu Soft Grip

### Specifikace:

Prům. pilového kotouče	190 mm
Hloubka řezu při 90°	62 mm
Hloubka řezu 45°	47,5 mm
Příkon	1710 W
Počet otáček naprázdno	6000 /min.
Celková délka	304 mm
Hmotnost	4,3 kg
Standardní příslušenství	Kotouč, paralelní doraz, klíč

999043

**C7UR** 185 mm Kotoučová pila

**NOVINKA**



- Výkonný motor pro rychlé řezání
- Funkce ofuku
- Ergonomická a lehká konstrukce
- Bezpečnostní vypínač

### Specifikace:

Prům. pilového kotouče	185 mm
Hloubka řezu při 90°	60 mm
Hloubka řezu 45°	47
Příkon	1800 W
Počet otáček naprázdno	6800 /min.
Celková délka	306 mm
Hmotnost	5,1 kg
Standardní příslušenství	Kotouč, paralelní doraz, klíč, kufr

999038

## H41MB2 Demoliční kladivo

**NOVINKA**



- Elektropneumatický příklep
- Úchyt SDS-Max
- Lehké výkonné sekací kladivo
- Prachotěsný vypínač
- Sekáč nastavitelný do 12 poloh
- Funkční a robustní design



SDS max  
Shank

### Specifikace:

Výkon	950 W
Počet úderů na prázdno	3000 /min.
Celková délka	430 mm
Energie úderu*	7,1 J
Hmotnost	5,2 kg
Standardní příslušenství	Přídavná rukojeť, sekací špiče, plastový kufr

999043

\* měřeno podle EPTA procedure 05

01

## RP250YDL Vysavač RP300YDL

**NOVINKA**

### Vysoký výkon zatížení

# 2600w

Tlačítko pro čištění



- Kompaktní rozměry a nízká hmotnost
- Velký vypínač pro lepší ovládání
- Unikátní design a ergonomie
- Stabilní kolečka
- Pro mokré i suché vysávání

### Specifikace pro RP250YDL:

Sací výkon	3,6 m <sup>3</sup> /min.
Max. podtlak	21 kPa
Max. objem prachu	21 l
Max. objem vody	18 l
Příkon	1100 W
Max. zatížení	2600W
Hmotnost	7,8 kg
Rozměry	374 x 392 x 550 mm
Standardní příslušenství	Ohebná 3m hadice s koncovkou k připojení ke stroji, vysávací sada, rukojeť s regulací sání vzduchu, filtr

### Specifikace pro RP300YDL:

Sací výkon	3,6 m <sup>3</sup> /min.
Max. podtlak	21 kPa
Max. objem prachu	26 l
Max. objem vody	23 l
Příkon	1000 W
Max. zatížení	2600 W
Hmotnost	9,2 kg
Rozměry	391 x 398 x 685 mm
Standardní příslušenství	Ohebná 3m hadice s koncovkou k připojení ke stroji, vysávací sada, rukojeť s regulací sání vzduchu, filtr



RP250YDL



RP300YDL



### Standardní příslušenství pro RP250YDL a RP300YDL

Název	Hadice (prům. 38mm x 3m)	Trubka	Hubice pro podlahové vysávání	Hubice pro mokré vysávání	Štěrbínová hubice	Držák trubek
Zobrazení		RP250YDL RP300YDL				
Počet	1	2	1	1	1	1
Název	Prachový kartáč	Hák	Adaptér	Sáček PE	Fleece sáček	
Zobrazení						
Počet	1	1	1	1	1	

# Aku nářadí

## Šroubováky

### DB3DL2 3.6V Aku šroubovák



\* Možnost změny tvaru z L na přímé tělo.

**Li-ion**



- Možnost změny tvaru stroje
- Rukojeť typu Soft Grip
- 21 nastavení utahovacího momentu
- Ochrana obvodů proti přetížení
- LED osvětlení součástí těla

#### Specifikace:

Upínání	6,35mm (1/4") šestihran
Max. vrt. průměr v hliníku	5 mm
Max. velikost vrutu	4x45 mm
Napětí	3,6 V
Otáčky High	600 /min.
Otáčky Low	200 /min.
Nastavení utah. momentu	0,3 - 2,9 Nm
Celková délka	288 mm
Hmotnost	0,45 kg
Standardní příslušenství	2 baterie 1,5 Ah EBM315, nabíječka UC3SFL, bit, přenosný kufr

### DS10DAL 10.8V Aku šroubovák



**Li-ion**



#### Maximální utahovací moment

## 36 Nm

#### Krátké tělo

## 170 mm

#### Rychlosklíčidlo

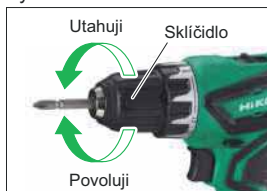

- Rukojeť typu Soft Grip
- 22 nastavení utahovacího momentu
- Háček na zavěšení
- LED osvětlení součástí těla



Příslušenství na obrázku je ilustrativní.

#### Specifikace:

Sklíčidlo	0,8 - 10 mm
Max. vrt. průměr v oceli	10 mm
Max. vrt. průměr ve dřevě	29 mm
Max. velikost vrutu	5,8 x 45 mm
Max. prům. šroubu	6 mm
Napětí	10,8 V
Otáčky High	0 - 1300 /min.
Otáčky Low	0 - 350 /min.
Max. utah. moment	36 Nm
Celková délka	170 mm
Hmotnost	1,0 kg
Standardní příslušenství DS10DALWA	2 baterie 1,5 Ah, nabíječka, lampa, přenosný kufr
DS10DALWK	2 baterie 1,5 Ah, nabíječka, lampa, v kartonu
DS10DALWP	2 baterie 1,5 Ah, nabíječka, HITBOX

### DS18DBL2 18V Aku šroubovák s bezuhlíkovým motorem



DS18DBL2 s BSL1860

**BRUSH LESS** **RFC** **Li-ion**



#### Maximální utahovací moment

## 136 Nm

#### Krátké tělo

## 204 mm

- Reakční zastavení motoru při náhlém zaseknutí nástroje během práce
- Zpětná kontrola rychlosti pro větší stabilitu držení stroje
- Automatická brzda
- Rychlosklíčidlo pro nástroj až 13 mm
- Rukojeť typu Soft Grip
- 22 nastavení utahovacího momentu
- Háček na zavěšení
- LED osvětlení součástí těla

#### Specifikace:

Sklíčidlo	1,5 - 13 mm
Max. vrt. průměr v oceli	13 mm
Max. vrt. průměr ve dřevě	76 mm
Max. velikost vrutu	10 x 90 mm
Max. prům. šroubu	6 mm
Napětí	18V
Otáčky High	0 - 2100 /min.
Otáčky Low	0 - 500 /min.
Max. utah. moment	136 Nm
Celková délka	204 mm
Hmotnost	2,5 kg
Standardní příslušenství DS18DBL2W4	BEZ BATERIE A NABÍJEČKY, v kartonu, přídavná rukojeť
DS18DBL2WP	2 baterie 5,0 Ah, nabíječka, přídavná rukojeť, HITBOX





**DS18DBSL** 18V Akku šroubovák s bezuhlíkovým motorem



DS18DBSL s BSL1850



Nejsilnější ve své třídě:  
Maximální kroučící moment:

## 70 Nm

Významný nárůst  
aplikačních rychlostí  
průměrně

## 1.5X rychlejší

Krátká délka těla

## 175 mm

Na jedno nabití  
průměrně

## 138 vrtutů



- Zpětná kontrola rychlosti pro větší stabilitu držení stroje
- Automatická brzda
- Rychlosklíčidlo pro nástroj až 13 mm
- Rukojeť typu Soft Grip
- 22 nastavení utahovacího momentu
- Hák na zavěšení



Příslušenství na obrázku je ilustrativní.

### Specifikace:

Sklíčidlo	1,5 - 13 mm
Max. vrt. průměr v oceli	13 mm
Max. vrt. průměr ve dřevě	50 mm
Max. velikost vrtu	8 x 100 mm
Max. prům. šroubu	6 mm
Napětí	18 V
Otáčky High	0 - 1800 /min.
Otáčky Low	0 - 400 /min.
Max. utah. moment Hard	70 Nm
Max. utah. moment Soft	40 Nm
Nastavení utah. momentu	1.0 - 4,5 Nm
Celková délka	175 mm
Hmotnost	1,6 kg
Standardní příslušenství DS18DBSLW4	BEZ BATERIE A NABÍJEČKY, v kartonu
DS18DBSLWP	2 baterie 5,0 Ah, nabíječka, HITBOX
DS18DBSLWQ	2 baterie 3,0 Ah, nabíječka, HITBOX

**DS18DJL** 18V Akku šroubovák



DS18DJL s BSL1815



Maximální kroučící moment:

## 53 Nm

Krátká délka těla

## 213 mm

- Automatická brzda
- Rychlosklíčidlo pro nástroj až 13 mm
- Rukojeť typu Soft Grip
- 22 nastavení utahovacího momentu
- Hák na zavěšení
- LED osvětlení součástí těla

### Specifikace:

Sklíčidlo	2 - 13 mm
Max. vrt. průměr v oceli	13 mm
Max. vrt. průměr ve dřevě	38 mm
Max. velikost vrtu	6,8 x 50mm
Max. prům. šroubu	6 mm
Napětí	18 V
Otáčky High	0 - 1250 /min.
Otáčky Low	0 - 450 /min.
Max. utah. moment Hard	53 Nm
Max. utah. moment Soft	20 Nm
Nastavení utah. momentu	1,0 - 6 Nm
Celková délka	213 mm
Hmotnost	1,7 kg
Standardní příslušenství DS18DJLWC	2 baterie 1,5 Ah, nabíječka, v kufru
DS18DJLWK	2 baterie 1,5 Ah, nabíječka, v kartonu
DS18DJLWQ	2 baterie 3,0 Ah, nabíječka, v HITBOXU
DS18DJLWU	2 baterie 2,5 Ah, nabíječka, v kufru
DS18DJLWV	2 baterie 2,5 Ah, nabíječka, v kartonu



# Aku nářadí

Šroubováky / Úhlové vrtačky

## DS18DSAL 18V Akku šroubovák



DS18DSAL s BSL1820

**Li-ion**



- Automatická brzda
- Kompaktní a lehký stroj 1,5 kg
- Rychlostřídlo pro nástroj až 13 mm
- Rukojeť typu Soft Grip
- 22 nastavení utahovacího momentu
- Háček na zavěšení
- LED osvětlení součástí těla

### Specifikace:

999054

Sklíčidlo	1,5 - 13 mm
Max. vrt. průměr v oceli	13 mm
Max. vrt. průměr ve dřevě	45 mm
Max. velikost vrutu	8 x 100 mm
Max. prům. šroubu	6 mm
Napětí	18 V
Otáčky High	0 - 1500 /min.
Otáčky Low	0 - 350 /min.
Max. utah. moment Hard	60 Nm
Max. utah. moment Soft	40 Nm
Nastavení utažení	1,0 - 4,0 Nm
Celková délka	196 mm
Hmotnost	1,5 kg
Standardní příslušenství DS18DSALWB	2 baterie 2,0 Ah, nabíječka, plastový kufr

## DS18DSDL 18V Akku šroubovák



DS18DSDL s BSL1850

**Li-ion**



- Pevné hliníkové tělo
- Automatická brzda
- Kompaktní a lehký stroj 2,1 kg
- Rychlostřídlo pro nástroj až 13 mm
- Rukojeť typu Soft Grip
- 22 nastavení utahovacího momentu
- Háček na zavěšení
- LED osvětlení součástí těla
- Ukazatel stavu baterie

### Specifikace:

999054

Sklíčidlo	1,5 - 13 mm
Max. vrt. průměr v oceli	13 mm
Max. vrt. průměr ve dřevě	65 mm
Max. velikost vrutu	8 x 100 mm
Max. prům. šroubu	6 mm
Napětí	18 V
Otáčky High	0 - 1600 /min.
Otáčky Low	0 - 350 /min.
Max. utah. moment Hard	92 Nm
Max. utah. moment Soft	46 Nm
Nastavení utažení	2,0 - 8,0 Nm
Celková délka	228 mm
Hmotnost	2,1 kg
Standardní příslušenství DS18DSDLW4	BEZ BATERIE A NABÍJEČKY, v kartonu
DS18DSDLWP	2 baterie 5,0 Ah, nabíječka, HITBOX

## DN18DSL 18V Akku úhlová vrtačka



DN18DSL s rychlostřídlem a s BSL1850



DN18DSL se sklíčidlem a s BSL1850



Max. utahovací moment:

**12.5 Nm**

Kompaktní hlava:



Na jedno nabití:

Průměrně  
**310 dř**

- Velké spouštěcí tlačítko
- Rukojeť typu Soft Grip
- Háček na zavěšení
- LED osvětlení součástí těla

### Specifikace:

Sklíčidlo	10 mm
Max. vrt. průměr v oceli	10 mm
Max. vrt. průměr ve dřevě	28 mm
Max. velikost vrutu	5,1 x 38 mm
Napětí	18 V
Otáčky	0 - 1800 /min.
Max. utah. moment	12,5 Nm
Nastavení utažení	46 Nm
Celková délka	326 mm s rychlostřídlem 314 mm se sklíčidlem
Hmotnost	1,7 kg
Standardní příslušenství DN18DSL4	BEZ BATERIE A NABÍJEČKY, v kartonu
DN18DSL4	2 baterie 5,0 Ah, nabíječka, plastový kufr

**Li-ion**

### DV18DBL2

18V Akku příklepová vrtačka s bezuhlíkovým motorem



Max. utahovací moment

# 136 Nm

Nejrychlejší vrtání do cihel ve své třídě

Průměrně o

# 47% rychlejší

204mm krátká délka těla

- Reakční zastavení motoru při náhlém zaseknutí nástroje během práce
- Zpětná kontrola rychlosti pro větší stabilitu držení stroje
- Automatická brzda
- Rychlosklíčidlo pro nástroj až 13 mm
- Rukojeť typu Soft Grip
- 22 nastavení utahovacího momentu
- Háček na zavěšení
- LED osvětlení součástí těla



DV18DBL2 s BSL1860

### Specifikace:

Sklíčidlo	1,5 - 13 mm
Max. vrt. průměr v cihle	16 mm
Max. vrt. průměr v oceli	13 mm
Max. vrt. průměr ve dřevě	76 mm
Max. velikost vrtu	10 x 90 mm
Max. prům. šroubu	6 mm
Napětí	18 V
Otáčky High	0 - 2100 /min.
Otáčky Low	0 - 500 /min.
Rychlost úderů	0 - 31500 /min.
Max. utah. moment Hard	136 Nm
Max. utah. moment Soft	62 Nm
Nastavení utah. momentu	2,0 - 8 Nm
Celková délka	204 mm
Hmotnost	2,5 kg
Standardní příslušenství DV18DBL2W4	BEZ BATERIE A NABÍJEČKY, v kartonu
DV18DBL2WP	2 baterie 5,0 Ah, nabíječka, HITBOX

02



### DV18DBSL

18V Akku příklepová vrtačka s bezuhlíkovým motorem



Max. utahovací moment

# 70 Nm

Zvýšená aplikační rychlost průměrně

# 1.5x rychleji

Krátká délka těla

# 175 mm

- 194 děr průměrně na jedno nabití
- Zpětná kontrola rychlosti pro větší stabilitu držení stroje
- Automatická brzda
- Rychlosklíčidlo pro nástroj až 13 mm
- Rukojeť typu Soft Grip
- 22 nastavení utahovacího momentu
- Háček na zavěšení
- LED osvětlení součástí těla



DV18DBSL s BSL1850

### Specifikace:

Sklíčidlo	1,5 - 13 mm
Max. vrt. průměr v cihle	13 mm
Max. vrt. průměr v oceli	13 mm
Max. vrt. průměr ve dřevě	50 mm
Max. velikost vrtu	8 x 100 mm
Max. prům. šroubu	6 mm
Napětí	18 V
Otáčky High	0 - 1800 /min.
Otáčky Low	0 - 400 /min.
Rychlost úderů	0 - 27000 /min.
Max. utah. moment Hard	70 Nm
Max. utah. moment Soft	40 Nm
Nastavení utah. momentu	1,0 - 4,5 Nm
Celková délka	184 mm
Hmotnost	1,7 kg
Standardní příslušenství DV18DBSLW4	BEZ BATERIE A NABÍJEČKY, v kartonu
DV18DBSLWP	2 baterie 5,0 Ah, nabíječka, HITBOX



# Akku nářadí

Příklepové vrtačky

DV18DJL 18V Akku příklepová vrtačka



Max. utahovací moment

**55 Nm**

Krátká délka těla

**220 mm**

- Automatická brzda
- Kompaktní a lehký stroj 1,7 kg
- Rychlosklíčidlo pro nástroj až 13 mm
- Rukojeť typu Soft Grip
- 22 nastavení utahovacího momentu
- Háček na zavěšení
- LED osvětlení součástí těla



DV18DJL s BSL1815



## Specifikace:

Sklíčidlo	2 - 13 mm
Max. vrt. průměr v cihle	13 mm
Max. vrt. průměr v oceli	13 mm
Max. vrt. průměr ve dřevě	38 mm
Max. velikost vrutu	8 x 75 mm
Max. prům. šroubu	6 mm
Napětí	18 V
Otáčky High	0 - 1400 /min.
Otáčky Low	0 - 350 /min.
Rychlost úderů	0 - 19600 /min.
Max. utah. moment Hard	55 Nm
Max. utah. moment Soft	23 Nm
Nastavení utah. momentu	1,0 - 6 Nm
Celková délka	220 mm
Hmotnost	1,7 kg
Standardní příslušenství DV18DJLWC	2 baterie 1,5 Ah, nabíječka, plastový kufřík
DV18DJLWK	2 baterie 1,5 Ah, nabíječka, v kartonu



DH18DBL 18V Akku vrtací kladivo s bezuhlíkovým motorem  
DH18DBQL



Vysoce účinný a bezúdržbový

**Bezuhlíkový motor**

Nejlepší ve své třídě

až o **40% rychlejší**

Nejlepší v demolicích

až **4,6 kg/5min**

- Reakční zastavení motoru při náhlém zaseknutí nástroje během práce
- Rychloupínací hlava SDS-plus
- Rukojeť typu Soft Grip



DH18DBL s BSL1850



DH18DBQL s BSL1860

## Specifikace DH18DBL:

Max. vrt. průměr v betonu	26 mm
Max. vrt. průměr v oceli	13 mm
Max. vrt. průměr ve dřevě	27 mm
Uchycení	SDS-plus
Napětí	18 V
Energie úderu*	2,2 J
Otáčky	0 - 1050 /min.
Rychlost úderů	0 - 3950 /min.
Celková délka	351 mm
Hmotnost	3,7 kg
Standardní příslušenství DH18DBLW4	BEZ BATERIE A NABÍJEČKY, v kartonu
DH18DBLWP	2 baterie 5,0 Ah, nabíječka, HITBOX

\* měřeno podle EPTA procedure 05

## Specifikace DH18DBQL:

Max. vrt. průměr v betonu	26 mm
Max. vrt. průměr v oceli	13 mm
Max. vrt. průměr ve dřevě	27 mm
Uchycení	SDS-plus
Napětí	18 V
Energie úderu*	2,8 J
Otáčky	0 - 1050 /min.
Rychlost úderů	0 - 3950 /min.
Celková délka	351 mm
Hmotnost	4,0 kg
Standardní příslušenství DH18DBQLW4	BEZ BATERIE A NABÍJEČKY, v kartonu
DH18DBQLWP	2 baterie 5,0 Ah, nabíječka, HITBOX

\* měřeno podle EPTA procedure 05

Doplňkové příslušenství - vysavač prachu

	Obj. číslo	Pro model
	402933	DH18DBL DH36DPA
	402934	DH18DBQL DH36DPC





**DH18DBDL** 18V Akku vrtací kladivo s bezuhlíkovým motorem

**DH18DBML** 18V Akku vrtací kladivo s bezuhlíkovým motorem



Vysoká účinnost a bezúdržbový bezuhlíkový motor

## System odsávání prachu pro větší komfort vrtání

Kartáčový kryt a těsnění minimalizuje únik prachu



Hloubka vrtání nastavitelná až do 85 mm



- Reakční zastavení motoru při náhlém zaseknutí nástroje během práce
- Rychloupínací hlava SDS-plus
- Rukojeť typu Soft Grip



Příslušenství na obrázku je ilustrativní.

### Specifikace DH18DBDL:

Max. vrt. průměr v betonu	20 mm
Uchycení	SDS-plus
Napětí	18 V
Energie úderu*	2,2 J
Otáčky	0 - 1050 /min.
Rychlost úderů	0 - 3950 /min.
Celková délka	493 mm
Hmotnost	5,5 kg
Standardní příslušenství	Odsavač prachu, 2 baterie, nabíječka, rukojeť, hloubkový doraz, plastový kufr

\* měřeno podle EPTA procedure 05

### Specifikace DH18DBML:

Max. vrt. průměr v betonu	20 mm
Uchycení	SDS-plus
Napětí	18 V
Energie úderu*	2,8 J
Otáčky	0 - 1050 /min.
Rychlost úderů	0 - 3950 /min.
Celková délka	526 mm
Hmotnost	5,8 kg
Standardní příslušenství	Odsavač prachu, 2 baterie, nabíječka, rukojeť, hloubkový doraz, plastový kufr

\* měřeno podle EPTA procedure 05



DH18DBDL s BSL1850



DH18DBML s BSL1860



# Akku nářadí

Vrtací kladiva / Rázové utahováky

## DH18DSL 18V Akku vrtací kladivo



DH18DSL s BSL1850

**Li-ion**



- 2 módy - vrtání, vrtání s přiklepem
- 2 nastavení síly
- Kompaktní a lehký stroj
- Rychloupínací hlava SDS-plus
- Rukojeť typu Soft Grip
- LED osvětlení součástí těla
- Ukazatel stavu baterie

### Specifikace:

999100

Max. vrt. průměr v betonu	16 mm
Max. vrt. průměr v oceli	13 mm
Max. vrt. průměr ve dřevě	18 mm
Uchycení	SDS-plus
Napětí	18 V
Energie úderu*	1,2 J
Otáčky	0 - 1500 /min.
Rychlost úderů	0 - 6200 /min.
Celková délka	276 mm
Hmotnost	2,2 kg
Standardní příslušenství DH18DSLW4	BEZ BATERIE A NABÍJEČKY, v kartonu
DH18DSLWP	2 baterie 5,0 Ah, nabíječka, HITBOX

\* měřeno podle EPTA procedure 05

## WH7DL 7.2V Akku rázový utahovák



Možnost změny tvaru z L na přímé tělo.

**Li-ion**



- Max. utahovací moment 25 Nm
- Automatická brzda pro manuální utažení
- Rukojeť typu Soft Grip
- LED osvětlení součástí těla

### Specifikace:

Upínání	6,35 mm 1/4" šestšhran
Šrouby	3 - 8 mm
Pevnostní šrouby	3 - 6 mm
Malé vruty	3 - 8 mm
Napětí	7,2 V
Otáčky	0 - 2400 /min.
Rychlost úderů	0 - 3000 /min.
Max. utah. moment	25 Nm
Celková délka rovná	282 mm
Celková délka L	211 mm
Hmotnost	0,58 kg
Standardní příslušenství	2 baterie 1,5 Ah, nabíječka, plastový kufr



**WH18DBDL2** 18V Akku rázový utahovák s bezuhlíkovým motorem



Utahovací moment

# 207 Nm

Utahovací rychlost

Průměrně

# o 25% rychlejší

Hitachi originální přiklepový mechanismus

## Trojpříklep

redukuje vibrace a zvyšuje komfort proti konvenčním modelům

4-krokový volič utahovacího momentu:



WH18DBDL2 s BSL1860

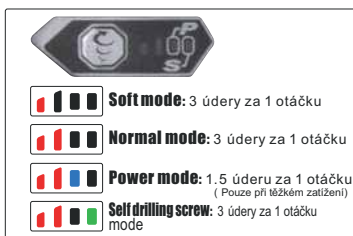

Režim napájení automaticky řídí míru rázu při vysokém zatížení a pozoruhodně zvyšuje energii rázu snížením počtu rázů na 1,5 x za rotaci a natočení kladiva mezi rázy.

- Nově navržený vzduchový systém ochladí motor a pouzdro úderníku pro lepší odolnost
- Vyvážené rozložení hmotnosti pro lepší práci
- IP56 (odolný vůči prachu a vodě)
- Vestavěné LED světlo
- Indikátor zbyvajících baterie



Příslušenství na obrázku je ilustrativní.

Specifikace:

Upínání	6,35 mm 1/4" šestihran
Šrouby	5 - 18 mm
Pevnostní šrouby	5 - 14 mm
Strojní šrouby	4 - 10 mm
Samořezné šrouby	3,5 - 6 mm
Napětí	18 V
Otáčky P/N/S	2900 / 2900 / 900 /min.
Rychlost úderů P/N/S	4000 / 4000/ 1900 /min.
Max. utah. moment P/N/S	207 / 132 / 84 Nm
Celková délka	127 mm
Hmotnost	1,6 kg
Standardní příslušenství WH18DBDL2W4	BEZ BATERIE A NABÍJEČKY, v kartonu
WH18DBDL2WP	2 baterie 5,0 Ah, nabíječka, HITBOX

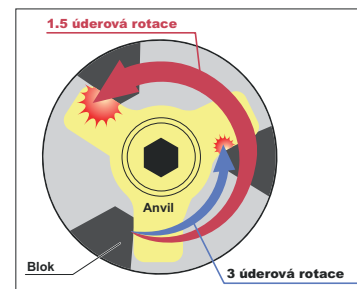

**WH18DSDL** 18V Akku rázový utahovák



- Max. utahovací moment 170 Nm
- 2 režimy výkonu
- Hák na zavěšení
- LED osvětlení součástí těla



WH18DSDL s BSL1850

Specifikace:

Upínání	6,35 mm 1/4" šestihran
Matice	M6 - M14
Pevnostní matice	M6 - M12
Strojní šrouby	4 - 10 mm
Napětí	18 V
Otáčky	0 - 2600 /min.
Rychlost úderů	0 - 3200 /min.
Max. utah. moment	170 Nm
Celková délka	161 mm
Hmotnost	1,7 kg
Standardní příslušenství WH18DSDLW4	BEZ BATERIE A NABÍJEČKY, v kartonu
WH18DSDLWP	2 baterie 5,0 Ah, nabíječka, HITBOX

999054



# Akku nářadí

Rázové utahováký

**WR18DBDL2** 18V Akku rázový utahovák s bezuhlíkovým motorem



Max. utahovací moment

**305 Nm**

Krátká délka těla

**145 mm**

Na jedno nabití

více než **380 šroubů**

Volič rázového momentu pro různé druhy aplikací



Low	Medium
Lehké pracovní nasazení Instalace potrubí, lešení atd.	
High	Single
Těžké prac. nasazení Montáž ocelových rámu, atd.	Jemná práce Utahování malých vrtů, atd.

- IP56 (odolnost proti prachu a vodě)
- Rukojeť typu Soft Grip
- Hák na zavěšení
- LED osvětlení součástí těla
- Indikátor zbývajících baterie



WR18DBDL2 s BSL1860



Příslušenství na obrázku je ilustrativní.

## Specifikace:

Upínání	12,7 mm 1/2" čtyřhran
Matic	M10 - M20
Pevnostní matice	M10 - M16
Napětí	18 V
Otáčky	0 - 3600 /min.
Rychlost úderů	0 - 3600 /min.
Max. utah. moment	305 Nm
Celková délka	145 mm
Hmotnost	1,8 kg
Standardní příslušenství	BEZ BATERIE A NABÍJEČKY, v kartonu
WR18DBDL2W4	2 baterie 5,0 Ah, nabíječka
WR18DBDL2WP	



Elektronický spínač s plynulým ovládním

**WR18DSDL** 18V Akku rázový utahovák



- 2 režimy výkonu
- Hák na zavěšení
- LED osvětlení součástí těla



WR18DSDL s BSL1850



## Specifikace:

999054 III

Upínání	12,7 mm 1/2" čtyřhran
Matic	M10 - M18
Pevnostní matice	M8 - M14
Napětí	18 V
Otáčky	0 - 2600 /min.
Rychlost úderů	0 - 3200 /min.
Max. utah. moment	255 Nm
Celková délka	173 mm
Hmotnost	1,7 kg
Standardní příslušenství	BEZ BATERIE A NABÍJEČKY, v kartonu
WR18DSDLW4	2 baterie 5,0 Ah, nabíječka, HITBOX
WR18DSDLWP	

**WR18DSHL** 18V Akku rázový utahovák



- Výkonný rázový utahovák
- Kolébkový vypínač
- LED osvětlení součástí těla



WR18DSHL s BSL1850



## Specifikace:

999100 III

Upínání	12,7 mm 1/2" čtyřhran
Matic	M12 - M22
Pevnostní matice	M12 - M16
Napětí	18 V
Otáčky	0 - 1500 /min.
Rychlost úderů	0 - 2000 /min.
Max. utah. moment	480 Nm
Celková délka	264 mm
Hmotnost	3,4 kg
Standardní příslušenství	BEZ BATERIE A NABÍJEČKY, v kartonu
WR18DSHLW4	2 baterie 5,0 Ah, nabíječka, HITBOX
WR18DSHLWP	



**G18DBBVL** 18V Akku úhlová bruska a bezuhlíkovým motorem  
**G18DBBL**  
**G18DBBAL**



### Brzdový systém pro větší bezpečnost:

Elektronická brzda zastaví kotouč dříve než 3 s po uvolnění spouště

### Nejlepší prac. čas na jedno nabití:

průměrně **12,8 m** cementovláknité desky

průměrně **206** roxorů 10 mm

Nejmenší obvod těla a rukojeti, nejlehčí ve své třídě.



Příslušenství na obrázku je ilustrativní.

02



G18DBBVL s BSL1850



- Hluboké řezání v betonu: 30mm (s prům. 125mm kotouče)
- Nastavte rychlost podle materiálu nebo aplikace
- Funkce AUTO Mode redukuje hluk a vibrace při provozu bez zátěže



G18DBBL s BSL1850



- Zvýšená odolnost proti prachu a vodě

- Elektronické ovládání: Systém ochrany proti nárazu, ochrana před restartováním a Soft start

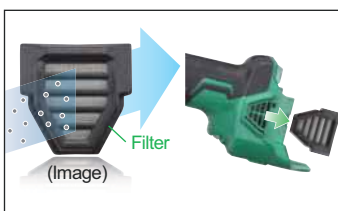

G18DBBAL s BSL1850

### Specifikace G18DBBVL:

Průměr brusného kotouče	125 mm
Průměr otvoru	22.23 mm
Závit vřetena	M14x2
Napětí	18 V
Otáčky na prázdno	4700 - 9000 /min.
AUTOMode	5500 /min.
Celková délka	326 mm
Hmotnost	2,7 kg
Standardní příslušenství G18DBBVLW5	BEZ BATERIE A NABÍJEČKY, v kartonu
G18DBBVLWQ	2 baterie 5,0 Ah, nabíječka, HITBOX

### Specifikace G18DBBL:

Průměr brusného kotouče	115 mm
Průměr otvoru	22.23 mm
Závit vřetena	M14x2
Napětí	18 V
Otáčky na prázdno	9000 /min.
AUTOMode	5500 /min.
Celková délka	326 mm
Hmotnost	2,7 kg
Standardní příslušenství G18DBBLW5	BEZ BATERIE A NABÍJEČKY, v kartonu
G18DBBLWQ	2 baterie 5,0 Ah, nabíječka, HITBOX

### Specifikace G18DBBAL:

Průměr brusného kotouče	115 mm
Průměr otvoru	22.23 mm
Závit vřetena	M14x2
Napětí	18 V
Otáčky na prázdno	9000 /min.
AUTOMode	5500 /min.
Celková délka	326 mm
Hmotnost	2,7 kg
Standardní příslušenství G18DBBALW5	BEZ BATERIE A NABÍJEČKY, v kartonu
G18DBBALWQ	2 baterie 5,0 Ah, nabíječka, HITBOX

# Akku nářadí

Úhlové brusky

**G18DBVL** 18V Akku úhlová bruska a bezuhlíkovým motorem  
**G18DBL**  
**G18DBAL**



G18DBVL



G18DBL



G18DBL



**Nejlepší výdrž řezání ve své třídě na jedno nabití:**

o více než **50%**

**Výkonný bezuhlíkový motor :**

o více než **60%**

**Praktické upínání**

Ochrana proti přepětí

Nejmenší obvod těla a rukojeti, nejlehčí



- Hluboké řezání v betonu: 30mm (s prům. 125mm kotouče)
- Nastavte rychlost podle materiálu nebo aplikace
- Funkce AUTO Mode redukuje hluk a vibrace při provozu bez zátěže



## Specifikace G18DBVL:

Průměr brusného kotouče	125 mm
Průměr otvoru	22.23 mm
Závit vřetena	M14x2
Napětí	18 V
Otáčky na prázdno	4700 - 9000 /min.
AUTOMode	5500 /min.
Celková délka	324 mm
Hmotnost	2,7 kg
Standardní příslušenství G18DBVLW5	BEZ BATERIE A NABÍJEČKY, v kartonu
G18DBVLWQ	2x baterie 5,0 Ah, nabíječka, klíč plastový kufr

## Specifikace G18DBL:

Průměr brusného kotouče	125 mm
Průměr otvoru	22.23 mm
Závit vřetena	M14x2
Napětí	18 V
Otáčky na prázdno	9000 /min.
AUTOMode	5500 /min.
Celková délka	326 mm
Hmotnost	2,4 kg
Standardní příslušenství G18DBLWQ	2x baterie 5,0 Ah, nabíječka, klíč plastový kufr

## Specifikace G18DBAL:

Průměr brusného kotouče	115 mm
Průměr otvoru	22.23 mm
Závit vřetena	M14x2
Napětí	18 V
Otáčky na prázdno	9000 /min.
AUTOMode	5500 /min.
Celková délka	326 mm
Hmotnost	2,4 kg
Standardní příslušenství G18DBLWQ	2x baterie 5,0 Ah, nabíječka, klíč plastový kufr

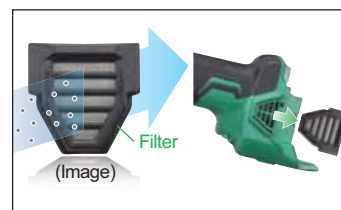

- Zvýšená odolnost proti prachu a vodě
- Elektronické ovládání: Systém ochrany proti nárazu, ochrana před restartováním a Soft start



**G18DSL** 18V Akku úhlová bruska



- Kompaktní a lehká 1,8 kg
- Prům. kotouče 115 mm
- Rukojeť typu Soft Grip
- Štíhlé tělo prům. 182 mm
- Posuvný vypínač
- Kontrolka stavu baterie



G18DSL s BSL1850

## Specifikace:

Průměr brusného kotouče	115 / 125 mm
Průměr otvoru	22.23 mm
Závit vřetena	M14x2
Napětí	18 V
Otáčky na prázdno	9100 /min.
Celková délka	296 mm
Hmotnost	1,8 kg
Standardní příslušenství G18DSLW4	prům. 115 mm, BEZ BATERIE A NABÍJEČKY, v kartonu
G18DSLW5	prům. 125 mm, BEZ BATERIE A NABÍJEČKY, v kartonu
G18DSLWP	prům. 115 mm, 2x baterie 5,0 Ah, nabíječka, klíč, HITBOX
G18DSLWU	prům. 125 mm, 2x baterie 5,0 Ah, nabíječka, klíč, HITBOX

999054



**CV18DBL** 18V Akku Multi Tools  
s bezuhlíkovým motorem



## HiKOKI originální jednoduchá výměna nástroje

Vibreace a hluk jsou redukovány  
v běhu naprázdno nastavením:  
**AUTO Mode**

- 37 typů různých nástrojů
- Prodloužený pracovní čas na jedno nabití
- Krátké tělo 307 mm
- Štíhlé tělo pro dobrou ovladatelnost
- Zabudované LED osvětlení



CV18DBL s BSL1850

### Specifikace:

Napětí	18 V
Oscilační frekvence	6000 - 20000 /min.
Standard Mode	15000 - 20000 /min.
Auto mode	3,2°
Rozkmit	307
Celková délka	2,7 kg
Hmotnost	
Standardní příslušenství	BEZ BATERIE A NABÍJEČKY, v kartonu
CV18DBLWE	2x baterie 2,5 Ah, nabíječka, sada příslušenství v boxu, HITBOX
CV18DBLWP	2x baterie 5,0 Ah, nabíječka, sada příslušenství v boxu, HITBOX

02

## Opravdu univerzální!

37 typů nástrojů, které jsou určeny  
pro různé pracovní aplikace  
řezání trubek, zařezávání listů,  
škrabání a broušení.



**CE18DSL** 18V Akku nůžky na plech



CE18DSL s BSL1850

- 25 mm minimální rádius
- Více než 80 m střížné délky na jedno nabití
- Řezná rychlost více než 5,0 m /min.
- Kompatibilní s 14,4 V Li-ion bateriemi
- Jednoduchá výměna břitů

### Specifikace:

Napětí	14,4 / 18 V	999054
Max. stříh železa	1,6 mm	
Max. stříh nerez	1,2 mm	
Max. stříh hliníku	2,3 mm	
Min. řezný rádius	25 mm	
Otáčky naprázdno	5300 /min.	
Celková délka	295 mm	
Hmotnost	2,2 kg	
Standardní příslušenství	BEZ BATERIE A NABÍJEČKY, v kartonu	



**CN18DSL** 18 V Akku prostřihovač plechu



CN18DSL s BSL1850

- 40 mm minimální rádius
- Více než 20 m střížné délky na jedno nabití
- Řezná rychlost více než 1,8 m /min.
- Kompatibilní s 14,4 V Li-ion bateriemi
- Odvod třísek spodem
- Hlava otočná po 45°

### Specifikace:

Napětí	14,4 / 18 V	999054
Max. stříh železa	1,6 mm	
Max. stříh nerez	1,2 mm	
Max. stříh hliníku	2,3 mm	
Min. řezný rádius	40 mm	
Otáčky naprázdno	2500 /min.	
Celková délka	295 mm	
Hmotnost	2,1 kg	
Standardní příslušenství	BEZ BATERIE A NABÍJEČKY, v kartonu	



# Akku nářadí

Stříhač ocelových výstuží / Pásová pila / Kotoučové pily

**CF18DSAL** 18V Akku stříhač ocelových výstuží



**Li-ion**

Nejlepší ve své třídě s výdrží na jedno nabití s baterií 5.0 Ah

průměrně

## 116 stříhů

- Řezný průměr 4 - 20 mm
- Rychlost stříhu: průměrně 6,5 s
- Kompaktní 360° otočná hlava pro stříh v omezeném prostoru
- Ventil pro uvolnění tlaku hydraulického oleje při zablokovaném pístu

### Specifikace:

Napětí	18 V
Max. průměr stříhu	20 mm
Rychlost stříhu	6,5 s
Natočení hlavy	360°
Rozměry (D x Š x V)	413 x 103 x 316 mm
Hmotnost	9,4 kg
Standardní příslušenství	2 baterie 5,0 Ah, nabíječka, rukojeť, plastový kufr

999100

**CB18DBL** 18V Akku pásová pila s bezuhlíkovým motorem



**BRUSH LESS** **Li-ion**



Max. průměr řezu

## Ø83 mm

s 900mm pilovým pásem a Ø108mm ozubeným kolem

Nejlehčí ve své třídě: 3,6 kg  
Výborně vyváženo pro manipulaci



- Nejlepší ve své třídě 10 s. /řez dosaženo rychlostí ostří 195m / min. + řízení konstantní rychlosti
- Nejdelší provoz na jedno nabití ve své třídě: 48 řezů dosaženo bezuhlíkovým motorem + vysokou kapacitou baterie + režimem AUTO Mode
- Funkce AUTO Mode redukuje hluk a vibrace
- Nejlepší ve své třídě v životnosti pilového pásu: 130 řezů /pás



### Specifikace:

Napětí	18 V nebo 14,4 V
Max. rozměry řezu trubky	prům. 83 mm
Jákl	80x80 mm
Rychlost řezu	3,2 m/s
Rozměry (D x Š x V)	413 x 173 x 266 mm
Hmotnost	3,6 kg
Standardní příslušenství	BEZ BATERIE A NABÍJEČKY, pilový pás, plastový kufr

- Ovládání otáček
- Duální napětí 18 V a 14,4 V
- Vestavěné LED světlo
- Rychlá výměna pilových pásů
- Nastavitelná vodící patka

**C18DSL** 18V Akku kotoučová pila



C18DSL s BSL1850

**Li-ion**



- Rukojeť Soft Touch
- Elektrická brzda
- LED osvětlení
- Ocelová kluzná deska

### Specifikace:

Průměr řezného kotouče	165 mm
Max řezná hloubka	90°: 57 mm 45°: 40 mm
Napětí	18 V
Otáčky naprázdno:	3400 /min.
Celková délka	365 mm
Hmotnost	3,2 kg
Standardní příslušenství	BEZ BATERIE A NABÍJEČKY
C18DSLW4	2 baterie 5,0 Ah, nabíječka, klíč,
C18DSLWP	paralelní doraz, kotouč, HITBOX



**C18DBAL** 18V Akku okružní pila s bezuhlíkovým motorem



Rozšířená řezná hloubka na:

## 66 mm

Pracovní čas na jedno nabití:

více než o **60% delší**

Řezná rychlost za minutu:

více než o **90% rychlejší**

- Nejkompaktnější a nejlehčí ve své třídě
- Vyvážené rozložení hmotnosti, tak aby byl nástroj držen horizontální poloze
- Silent Mode motoru zajistí nižší hluk
- Ochrana proti přetížení
- Měkký start
- Ofuk
- Systém nastavení rovnoběžnosti
- Světelné LED diody s vysokou intenzitou
- Indikátor stavu baterie



02

### Specifikace:

Průměr řezného kotouče	165 mm
Max řezná hloubka	90°: 66 mm 45°: 45 mm 18 V
Napětí	18 V
Otáčky naprázdno:	4100 /min.
Power Mode	2500 /min.
Silent Mode	294 mm
Celková délka	3,2 kg
Hmotnost	BEZ BATERIE A NABÍJEČKY
Standardní příslušenství	

**C18DBL** 18V Akku okružní pila s bezuhlíkovým motorem



Pracovní čas na jedno nabití:

více než o **60% delší**

Řezná rychlost za minutu:

průměrně **5,8 m/min.**

- Nejkompaktnější a nejlehčí ve své třídě
- Vyvážené rozložení hmotnosti, tak aby byl nástroj držen horizontální poloze
- Silent Mode motoru zajistí nižší hluk
- Ochrana proti přetížení
- Měkký start
- Ofuk
- Systém nastavení rovnoběžnosti
- Světelné LED diody s vysokou intenzitou
- Indikátor stavu baterie



### Specifikace:

Průměr řezného kotouče	165 mm
Max řezná hloubka	90°: 47 mm 45°: 30 mm 18 V
Napětí	18 V
Otáčky naprázdno:	5000 /min.
Power Mode	3000 /min.
Silent Mode	280 mm
Celková délka	2,5 kg
Hmotnost	BEZ BATERIE A NABÍJEČKY
Standardní příslušenství	

**C18DGL** 18V Akku kotoučová pila



- Rukojeť Soft Touch
- Elektrická brzda
- LED osvětlení
- Ocelová kluzná deska



### Specifikace:

Průměr řezného kotouče	165 mm
Max řezná hloubka	90°: 54 mm 45°: 45 mm 18 V
Napětí	18 V
Otáčky naprázdno:	4500 /min.
Power Mode	339 mm
Silent Mode	2,8 kg
Celková délka	BEZ BATERIE A NABÍJEČKY
Hmotnost	
Standardní příslušenství	

# Akku nářadí

Přímočará pily / Pily ocasky

## CJ18DGL 18V Akku přímočará pila



- Beznástrojová výměna pilového listu
- Zabudované LED světlo
- Odsávání prachu a pilin
- Rukojeť typu Soft grip
- 4 stupňový předkmit

### Specifikace:

Rezná hloubka ve dřevě	65 mm
Rezná hloubka v oceli	6 mm
Min. řezný rádius	25 mm
Naklápění L/P	45°
Napětí	18 V
Otáčky naprázdno	0-2300 /min.
Zdvih pilového listu	26 mm
Celková délka	276 mm
Hmotnost	1,8 kg
Standardní příslušenství	BEZ BATERIE A NABÍJEČKY



## CJ18DSL 18V Akku přímočará pila



CJ18DSL s BSL1850

- Beznástrojová výměna pilového listu
- Zabudované LED světlo
- Odsávání prachu a pilin
- Rukojeť typu Soft grip
- 4 stupňový předkmit
- Indikátor baterie

### Specifikace:

Rezná hloubka ve dřevě	135 mm
Rezná hloubka v oceli	10 mm
Min. řezný rádius	25 mm
Naklápění L/P	45°
Napětí	18 V
Otáčky naprázdno	0-2300 /min.
Zdvih pilového listu	26 mm
Celková délka	277 mm
Hmotnost	2,5 kg
Standardní příslušenství	BEZ BATERIE A NABÍJEČKY
CJ18DSL2	2 baterie 5,0 Ah, nabíječka,
CJ18DSLW4	5 pilových listů, klíč, HIBOX
CJ18DSLWP	



## CR18DBL 18V Akku pila ocaska s bezuhlíkovým motorem



CR18DBL s BSL1860

## Nejlepší 1,6x rychlejší řezná rychlost

- Bezuhlíkový motor umožňuje využít maximální rychlosti
- S AUTOMode snížíte spotřebu energie, hluk a sníží se také počet zdvihů při běhu naprázdno
- Výměna pilového listu bez nářadí: Instalaci a demontáž pilových listů provádíte jednoduše stisknutím páčky



- Beznástrojové nastavení patky: upravení délky nástroje pomocí patky (opěrné základny)



- Vynikající držení a manipulace
- Velký otočný hák pohodlně umožňuje zavěšení nástroje na trubku průměru 48mm
- LED světlo
- Se zakřivenou čepelí řežete průměrně o 10 - 20% rychleji



Příslušenství na obrázku je ilustrativní.

### Specifikace:

Max. prům. trubky	130 mm
Rezná hloubka ve dřevě	120 mm
Rezná hloubka v oceli	19 mm
Napětí	18 V
Otáčky naprázdno	0-2500 /min.
Zdvih pilového listu	32 mm
Celková délka	435 mm
Hmotnost	3,4 kg
Standardní příslušenství	BEZ BATERIE A NABÍJEČKY



## P18DSL 18V Akku hoblík



P18DSL s BSL1850

Otáčky břitu

**16,000 /min**

Max. hloubka řezu

**2mm**

- Více než 95 m hoblované délky na jedno nabití
- Hloubka drážky 9 mm
- Rukojeť typu Soft Grip
- LED svítidlo
- Indikátor stavu baterie



### Specifikace:

Max. šíře záběru	82 mm
Max. hloubka řezu	2 mm
Napětí	18 V
Otáčky naprázdno	16000 /min.
Celková délka	326 mm
Hmotnost	3,2 kg
Standardní příslušenství	BEZ BATERIE A NABÍJEČKY
P18DSLW4	2 baterie 5,0 Ah, nabíječka, 2 nože, klíč, paralelní doraz, plastový kufr
P18DSLWJ	2 baterie 5,0 Ah, nabíječka, 2 nože, klíč, HITBOX
P18DSLWP	



02

## R18DSL 18V Akku vysavač



- Kompaktní
- Transparentní nádrž 670 ml
- Přibližně 29 min. provozu s 3.0 Ah baterií



### Specifikace:

Napětí	18 V
Objem nádrže	670 ml
Celková délka	430 mm
Hmotnost	1,5 kg
Standardní příslušenství	kartáč, štěrbinová hubice, gumová hadice
	BEZ BATERIE A NABÍJEČKY

## AW18DBL 18V Akku tlaková myčka s bezuhlíkovým motorem



Provoz na jedno nabití

Průměrně

**35 min.** s BSL1850 (5.0Ah)

Průměrně

**40 min.** s BSL1860 (6.0Ah)

- Max. pracovní tlak 2.0 MPa (pracuje s tlakem 0.5 - 2.0 MPa)
- Nízká hladina hluku 73 dB
- Šetří vodu: průměrně ušetří až 94% vody oproti běžnému mytí zahradní hadicí
- Přenosné a výkonné
- Plynulá regulace tlaku vody
- Možnost připojení k vodovodnímu řádu, nebo z vlastní 8 l nádrže |



### Specifikace:

Pracovní tlak	0,5 - 2,0 MPa
Průtok vody	0,5 - 1,2 l/min
Obsah nádrže	8 l
Max. teplota vody	40°
Rozměry	302 x 254 x 473 mm
Hmotnost	4,5 kg
Napětí	18 V
Standardní příslušenství	BEZ BATERIE A NABÍJEČKY, vysokotlaká hadice 3m, variabilní tryska, jehla na čištění trysky



### Doplňkové příslušenství Hadicová rychlospojka

	Č. kódu
	332080

### Rychlospojka

	Č. kódu
	332081

# Akku nářadí

Fukary / Sponkovačky

## RB18DSL 18V Akku fukar



- Kompaktní a lehký
- Regulace otáček
- Úzká rukojeť typu Soft Grip

### Specifikace:

Průtok vzduchu	0 - 2,2 m <sup>3</sup> /min.
Max. tlak	0 - 3,9 kPa
Napětí	18V
Otáčky naprázdno	0 - 15000 /min.
Celková délka	505 mm
Hmotnost	1,6 kg
Standardní příslušenství	Hubiče BEZ BATERIE A NABÍJEČKY

**Li-ion**

## N18DSL 18V Akku sponkovačka



N18DSL s BSL1840

- Pro svorky 15/32"
- Jednoduché nastavení rázu pomocí voliče
- Kompaktní a lehká

### Specifikace:

Délka spony	6mm - 13mm
Kapacita zásobníku	150 spon
Napětí	18V
Rozměry	235x155 mm
Hmotnost	1,8 kg
Standardní příslušenství	N18DSL4 N18DSL4 N18DSL4RB
	BEZ BATERIE A NABÍJEČKY 2x baterie 3,0 Ah, nabíječka, plastový kufr, brýle

### Rozměry spon pro N18DSL:

Spony	Model	Rozměr (mm)			
		A	B	C	D
	BF1206	11.75	0.5	0.7	6
	BF1210				10
	BF1213				13

**Li-ion**

## NP18DSL 18V Akku hřebíkovačka



NP18DSL s BSL1840

- Pro hřebíky do 45 mm
- Jednoduché nastavení rázu pomocí voliče
- Kompaktní a lehká
- Závěsný hák
- Indikátor stavu baterie

### Specifikace:

Délka hřebíků	15 mm - 45 mm
Kapacita zásobníku	100 hřebíků
Napětí	18V
Rozměry	249 x 275 mm
Hmotnost	2,3 kg
Standardní příslušenství	BEZ BATERIE A NABÍJEČKY, plastový kufr, brýle

### Rozměry hřebíků pro NP18DSL:

hřebík	Model	Rozměr (mm)		L rozměr (mm)	Materiál	Barva
		a	b			
	P0615B	0.6	0.6	15	Ocel	Hnědá
	P0615					Bezbarvý
	P0619B			Hnědá		
	P0619			Bezbarvý		
	P0625B			Hnědá		
	P0625			Bezbarvý		
	P0630B			Hnědá		
	P0630			Bezbarvý		
	P0635B			Hnědá		
	P0635			Bezbarvý		
	P0645B			Hnědá		
	P0645			Bezbarvý		

**Li-ion**



## UR18DSDL 14.4V / 18V Akku rádio



### Vysoká kvalita zvuku: **Dynamické reproduktory s plným rozsahem (7W x 2) a šest přednastavených nastavení ekvalizéru**

- Vysoká kvalita zvuku
- Vysoká citlivost
- Velká odolnost
- Tuhý ochranný rám
- Vestavěná ochranná skříňka pro smartphone bezdrátová technologie Bluetooth®
- DAB pro lepší kvalitu zvuku s velmi nízkým šumem
- Přehrávání z externích zařízení
- Funkce nabíjení telefonu
- Voděodolný IPX4
- Kompatibilní s bateriemi Hitachi 14.4V / 18V, s bateriemi AA nebo přiloženým síťovým adaptérem

### Specifikace:

Frekvenční pásmo DAB / DAB +	174,928 až 239,200MHz (BAND III)
FM:	87,5 do 108MHz
AM:	522 do 1,629KHz
Anténa DAB / FM	prutová anténa
Bluetooth®	zabudovaná feritová anténa Bluetooth® Bluetooth Ver. 4.0 Bluetooth profil: A2DP (Advanced Audio Distribution Profile) / AVRCP (Audio Video Remote Control Profile) citlivost vysílače /přijímače: class 2
Reproduktory	2x 90mm (8 Ω)
Vstup	AUX IN (ø 3,5 mm)
Výstupní konektory	USB nabíjecí jack (5V / 1A)
Max dostupný výkon	síťový adaptér: 5 W x 2, 14,4: 6W x 2, 18V: 7W x 2
Napájení	14,4 / 18 V slide
Založní baterie	AA 2x1,5 V
Rozměry	405 mm x 312 mm x 265 mm
Hmotnost	4,0 kg
Standardní příslušenství	síťový adaptér, 2x AA baterie, platforma pro připojení Apple nebo Android telefonu, BEZ BATERIE A NABÍJEČKY



02

## UR18DSAL 14.4V / 18V Akku rádio



### Vysoká kvalita zvuku: **Dynamické reproduktory s plným rozsahem (7W x 2)**

- Vysoká kvalita zvuku
- Vysoká citlivost
- Velká odolnost
- Tuhý ochranný rám
- Přehrávání z externích zařízení
- Funkce nabíjení telefonu
- Voděodolný IPX4
- Kompatibilní s bateriemi Hitachi 14.4V / 18V, s bateriemi AA nebo přiloženým síťovým adaptérem

### Specifikace:

Frekvenční pásmo FM:	87,5 do 108MHz
AM:	522 do 1,629KHz
Anténa DAB / FM	prutová anténa
AM:	zabudovaná feritová anténa
Reproduktory	2x 90mm (8 Ω)
Vstup	AUX IN (ø 3,5 mm)
Výstupní konektory	USB nabíjecí jack (5V / 1A)
Max dostupný výkon	síťový adaptér: 5 W x 2, 14,4: 6W x 2, 18V: 7W x 2
Napájení	14,4 / 18 V slide
Založní baterie	AA 2x1,5 V
Rozměry	366 mm x 303mm x 261 mm
Hmotnost	3,4 kg
Standardní příslušenství	síťový adaptér, 2x AA baterie, platforma pro připojení Apple nebo Android telefonu, BEZ BATERIE A NABÍJEČKY



## UF18DSAL 14.4V / 18V Akku ventilátor



- Automatické natáčení
- Doba provozu 7,3 hod. při nízkých otáčkách s baterií 18 V 5 Ah
- Maximální rychlost vzduchu 190 m/min.
- Kompaktní - lze složit pro snadné přenášení
- Nastavitelný úhel foukání
- Síťový adaptér
- Časování po 1 hod., 2 hod. nebo 4 hod.
- Kompatibilní 18V a 14, 4 V slide Li-ion baterií

### Specifikace:

Rychlost proudění vysoká	190 m/min.
nízká	160 m/min.
Rozměr	370 mm x 264 mm x 620 mm
Hmotnost	3,0 kg
Napětí	14,4 V / 18 V
Standardní příslušenství	Síťový adaptér BEZ BATERIE A NABÍJEČKY



## UJ18DSL 14.4V / 18V Akku vyhřívání bunda



### Okamžité vyhřívání v **Fast heating mode (až 30% vyšší tepelný výkon než High mode) po zapnutí**

- Rychlý ohřev 5 zón
- Spínací panel umožňuje 3 stupně ohřevu
- Nastavení a ovládání oblastí, které chcete ohřát
- Uložení baterie v zadní kapse
- Výstup USB kabelu ze zadní kapsy umožňuje ve vnitřní kapse nabíjet mobilní telefon
- Manžety na ochranu proti chladu
- Závěsný hák adaptéru USB se může zavěsit na opasek
- Dodává se s adaptérem USB BSL18UA (SA)
- Kompatibilní 18V a 14, 4 V slide Li-ion baterií

### Specifikace:

Velikosti	M/L, XL, XXL, XXXL
Napájení	12V / 1,4 A
Výkon	16,8 W
Nastavení vyhřívání	ON / OFF
Přepínače Manual	High, Medium, Low
Auto	Fast heating
Standardní příslušenství	BSL18UA (SA) BEZ BATERIE A NABÍJEČKY

	Size	(1)	(2)	(3)	(4)	(5)	Hmotnost kg
	M/L	78	127	118	53	65	1.2
	XL	81	135	126	55	66	1.3
	XXL	84	142	133	57	67	1.4
	XXXL	87	148	139	59	68	1.5

Při objednání prosím uveďte požadovanou velikost.



# Akku nářadí

Lampy / Svítidla / Svítilyny

**UB18DJL** 14.4V/18V Akku lampa



UB18DJL s BSL1450

Dva světelné módy:

## Pracovní lampa nebo svítilna

- Dlouhá doba svícení na jedno nabití
- V režimu **Pracovní lampa** Low mode: až 51 hod. **Svítilna**: až 43 hod.
- Pracovní světlo s třístupňovým jasem s nastavitelným úhlem
- Svítilna s neuvěřitelným jasem 6 000 lux
- Funkce ochrany baterie
- Kompaktní a lehká
- Závěsný hák



Příslušenství na obrázku je ilustrativní.

### Specifikace:

Napětí	14,4V / 18V
Svítilna:	
Jas / Měřená vzdálenost	6,000lx /1m
LED lampa	1 x LED 3W
Pracovní lampa:	
Jas / Měřená vzdálenost	High: 110lx /1m Medium: 55lx /1 m, Low 27lx /1m
LED lampa	12 x LED 0,5 W
Rozměry (D x Š x V)	205 x 78 x 108 mm bez baterie
Hmotnost	0,3kg bez baterie
Standardní příslušenství	Závěsný hák BEZ BATERIE A NABÍJEČKY



**UB18DGL** 14.4V / 18V Akku pracovní svítidlo



- Možnost použití s Li-ion slide baterií 14,4 V a 18 V
- Bílé jasné a široké osvětlení LED diodami
- max. jas 250lx/1m v režimu High
- 12 hodin nepřetržitého svícení v úsporném režimu s BSL1840
- 2 režimy svícení
- Hák na zavěšení
- Úhel svícení v rozmezí 120° nahoru i dolů
- Je dodávána bez baterie a nabíječky

### Specifikace:

Napětí	14,4V / 18V
Jas / Měřená vzdálenost	250 lx /1m
High mode	140 lx /1m
Low mode	LED 18W (0,5W x 36 ks)
LED lampa	198 x 256 x 252 mm
Rozměry (D x Š x V)	0,74 kg bez baterie
Hmotnost	Závěsný hák BEZ BATERIE A NABÍJEČKY
Standardní příslušenství	

**UB18DAL** 14,4V / 18,0V Akku svítilna



- Možnost použití s Li-ion slide baterií 14,4 V a 18 V
- Nastavení úhlu svícení
- Je dodávána bez baterie a nabíječky

**UB18DEL** 14,4V / 18,0V Akku svítilna



- LED osvětlení více než 24 hodin nepřetržitého osvětlení s BSL 1840
- Možnost použití s Li-ion slide baterií 14,4 V a 18 V
- Nastavení úhlu svícení
- Je dodávána bez baterie a nabíječky

**UB18DDL** 14,4V / 18,0V Akku lampa



- Možnost použití s Li-ion slide baterií 14,4 V a 18 V
- Světlo podobné přirozenému světlu
- LED osvětlení
- 12 hodin nepřetržitého osvětlení
- Automatické přepnutí na LED, když je baterie vybitá
- je dodávána bez baterie a nabíječky



### UC10SL2 10.8V



Pro BCL1015 / BCL1030 / BCL1030M  
Li-ion baterie

**Specifikace:**

Nabíjecí napětí Baterie / typ Ventilátor	10,8 V Kazetová Li-ion Ne
--	---------------------------------



### UC18YFSL 14.4V-18V



• Rychlé nabíjení

**Specifikace:**

Nabíjecí napětí Baterie / typ Ventilátor	14,4 V - 18V Slide Li-ion Ano
--	-------------------------------------

02

### UC18YGL2 7.2V-18V



**Specifikace:**

Nabíjecí napětí Baterie / typ Ventilátor	7,2 V - 18 V Kazetová Li-ion, Super Nikl-Metal Hydrid, Nikl-Metal Hydrid, Nikl-Kadmium Ne
--	--



### UC18YGSL 14,4V-18V



**Specifikace:**

Nabíjecí napětí Baterie / typ Ventilátor	14,4 V - 18 V Slide Typ BSL14 / BSL18 Ne
--	---



### UC18YKSL 14.4V-18V



**Specifikace:**

Nabíjecí napětí Baterie / typ Ventilátor	14,4 V - 18 V Slide Li-ion Ne
--	--



### UC18YRL 7.2V-18V



• Rychlé nabíjení

**Specifikace:**

Nabíjecí napětí Baterie / typ Ventilátor	7,2 V - 18 V Kazetová Li-ion, Super Nikl-Metal Hydrid, Nikl-Metal Hydrid, Nikl-Kadmium Ano
--	---



### UC36YSL 14.4V-36V



- Nejrychlejší doba nabíjení:  
Přibl. 32min. pro baterii 5.0Ah  
Přibl. 38min. pro baterii 6,0 Ah
- Velký indikátor nabití
- USB port (5V, 2A)

**Specifikace:**

Nabíjecí napětí Baterie / typ Ventilátor	14,4 V - 36 V Slide Li-ion Ano
--	---



# Akku nářadí

Baterie

02

Napětí	Zobrazení	Typ	Kapacita	Číslo zboží	EAN	Poznámky
3,6 V		EBM315	<b>1,5 Ah</b> Li-ion	326.299	4966375647355	
10,8 V		BCL1015	<b>1,5 Ah</b> Li-ion	331.067	4966375713234	
		BCL1030M	<b>3,0 Ah</b> Li-ion	333.292	4966375870975	
14,4 V		BSL1425	<b>2,5 Ah</b> Li-ion	335.784	4549115038783	
		BSL1450	<b>5,0 Ah</b> Li-ion	335.786	4549115038806	
18 V		BSL1815X	<b>1,5 Ah</b> Li-ion	330.557	4966375699576	
		BSL1825	<b>2,5 Ah</b> Li-ion	335.788	4549115038820	
		BSL1830C	<b>3,0 Ah</b> Li-ion	339.783	4549115116306	
		BSL1850	<b>5,0 Ah</b> Li-ion	335.790	4549115038844	
		BSL1860	<b>6,0 Ah</b> Li-ion	338.891	4549115099760	
36 V		BSL3620	<b>2,0 Ah</b> Li-ion	334.998	4549115018600	



### D10VC2 10 mm Vrtačka



- Ergonomický tvar
- Elektronická regulace rychlosti a točivého momentu
- L/P chod
- Protiskluzová rukojeť
- Dokonalé uložení ložisek
- Vhodná pro vrtání malých otvorů v oceli, dřevě a umělé hmotě
- Nízká hluchost

#### Specifikace:

999041

Rozsah sklíčidla  
Max. vrtací prům. ocel  
Max. vrtací prům. dřevo  
Výkon  
Otáčky naprázdno  
Celková délka  
Hmotnost  
Standardní příslušenství

0,8 - 10 mm  
10 mm  
25 mm  
460 W  
0 - 2300 /min.  
238 mm  
1,3 kg  
-

### D10VC3 10 mm Vrtačka



#### Výkonný motor

## 600 W

Průměrně o 15% rychlejší vrtání

Průměrně o 15% vyšší odolnost proti přetížení

- Spínač rychlosti s voličem proměnlivé rychlosti
- Robustní cylindrické pouzdro
- L/P chod
- Protiskluzová rukojeť

#### Specifikace:

999041

Rozsah sklíčidla  
Max. vrtací prům. ocel  
Max. vrtací prům. dřevo  
Výkon  
Otáčky naprázdno  
Celková délka  
Hmotnost  
Standardní příslušenství

1 - 10 mm  
10 mm  
32 mm  
600 W  
0 - 2500 /min.  
242 mm  
1,4 kg  
-

### D10VG 10 mm Vrtačka



- Výkon 710 W
- elektronická regulace rychlosti a točivého momentu
- L/P chod
- Boční rukojeť
- Protiskluzová rukojeť
- Max. kroutící moment 35 Nm

#### Specifikace:

999041

Rozsah sklíčidla  
Max. vrtací prům. ocel  
Max. vrtací prům. dřevo  
Výkon  
Otáčky naprázdno  
Celková délka  
Hmotnost  
Standardní příslušenství  
D10VGNT  
D10VGWU

0,8 - 10 mm  
10 mm  
32 mm  
710 W  
0 - 1200 /min.  
263 mm  
1,9 kg

Přídavná rukojeť, karton  
Plastový kufr, přídavná rukojeť

# Vrtání

## Vrtačky

### D13VB3 13 mm Vrtačka



- Výkonný motor 790 W
- Elektronická regulace rychlosti a točivého momentu
- L/P chod
- Protiskluzová rukojeť
- Hliníkové tělo pro větší odolnost
- Rychlosklíčidlo



#### Specifikace:

999041

Rozsah sklíčidla	1,5 - 13 mm
Max. vrtací prům. ocel	13 mm
Max. vrtací prům. dřevo	40 mm
Výkon	790 W
Otáčky naprázdno	0 - 1000 / 3000 /min.
Celková délka	339 mm
Hmotnost	2,0 kg
Standardní příslušenství	Přídavná rukojeť, hloubkový doraz

### D13VH 13 mm Vrtačka



- Výkonný motor 690 W
- Elektronická regulace rychlosti a točivého momentu
- L/P chod
- Protiskluzová rukojeť
- Hliníkové tělo pro větší odolnost
- Sklíčidlo s ozubeným věncem



#### Specifikace:

999041

Rozsah sklíčidla	1,5 - 13 mm
Max. vrtací prům. ocel	13 mm
Max. vrtací prům. dřevo	40 mm
Výkon	690 W
Otáčky naprázdno	0 - 3000 /min.
Celková délka	333 mm
Hmotnost	1,9 kg
Standardní příslušenství	Přídavná rukojeť, hloubkový doraz

### D13VG 13 mm Vrtačka



- Výkonný motor 710 W
- Max. kroutící moment 74 Nm
- Elektronická regulace rychlosti a točivého momentu
- L/P chod
- Protiskluzová rukojeť
- Hliníkové tělo pro větší odolnost



#### Specifikace:

999041

Rozsah sklíčidla	1,5 - 13 mm
Max. vrtací prům. ocel	13 mm
Max. vrtací prům. dřevo	38 mm
Výkon	710 W
Otáčky naprázdno	0 - 600 /min.
Celková délka	278 mm
Hmotnost	2,0 kg
Standardní příslušenství	Přídavná rukojeť, plastový kufr

## D13VL 13 mm Vrtačka



Robustní a vysoce odolné

## Hliníkové uložení těla

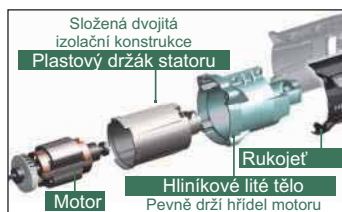

- Výkonný motor 860 W
- Průměrně 1,5x vyšší odolnost proti přetížení
- Elektronická regulace rychlosti a točivého momentu
- Kluzná spojka
- L/P chod
- Protiskluzová rukojeť
- Hliníkové tělo pro větší odolnost
- Kovové rychlosklíčidlo



### Specifikace:

999088

Rozsah sklíčidla	1,5 - 13 mm
Max. vrtací prům. ocel	13 mm
Max. vrtací prům. dřevo	40 mm
Výkon	860 W
Otáčky naprázdno	0 - 1100 / 3000 /min.
Celková délka	363 mm
Hmotnost	2,9 kg
Standardní příslušenství	Přídavná rukojeť, hloubkový doraz

## D10YB 10 mm Úhlová vrtačka



- Výkon 500 W
- L/P chod
- Výška hlavy 83 mm
- Plynulá regulace otáček



### Specifikace:

999021

Rozsah sklíčidla	1,5 - 10 mm
Max. vrtací prům. ocel	10 mm
Max. vrtací prům. dřevo	22 mm
Výkon	500 W
Otáčky naprázdno	500 - 2300 /min.
Celková délka	290 mm
Hmotnost	1,5 kg
Standardní příslušenství	Přídavná rukojeť

## DV13SS 13 mm Přikleповá vrtačka



- Výkonný motor 550 W
- Jednoduchý a efektivní design
- Lehká



### Specifikace:

Rozsah sklíčidla	1,5 - 13 mm
Max. vrtací prům. zdivo	13 mm
Max. vrtací prům. ocel	13 mm
Max. vrtací prům. dřevo	20 mm
Výkon	550 W
Otáčky naprázdno	2900 /min.
Počet úderů na prázdno	29000 /min.
Celková délka	270 mm
Hmotnost	1,4 kg
Standardní příslušenství	Sklíčidlo s ozubeným věncem

## DV13VSS 13 mm Přikleповá vrtačka



- Výkonný motor 550 W
- Jednoduchý a efektivní design
- Regulace otáček
- L/P chod
- Lehká



### Specifikace:

Rozsah sklíčidla	1,5 - 13 mm
Max. vrtací prům. zdivo	13 mm
Max. vrtací prům. ocel	13 mm
Max. vrtací prům. dřevo	20 mm
Výkon	550 W
Otáčky naprázdno	0 - 2900 /min.
Počet úderů na prázdno	29000 /min.
Celková délka	270 mm
Hmotnost	1,4 kg
Standardní příslušenství	Sklíčidlo s ozubeným věncem
DV13VSSWA	Rychlosklíčidlo
DV13VSSWU	
DV13VSSNS	

# Vrtání

## Příklepové vrtačky

### DV16SS 16 mm Příklepová vrtačka



- Výkonný motor 600 W
- Jednoduchý a efektivní design
- Lehká



#### Specifikace:

Rozsah sklíčidla	1,5 - 13 mm
Max. vrtací prům. zdivo	16 mm
Max. vrtací prům. ocel	13 mm
Max. vrtací prům. dřevo	25 mm
Výkon	600 W
Otáčky naprázdno	2900 /min.
Počet úderů na prázdno	29000 /min.
Celková délka	270 mm
Hmotnost	1,5kg
Standardní příslušenství	Sklíčidlo s ozubeným vřencem

03

### DV16VSS 16 mm Příklepová vrtačka



- Výkonný motor 600 W
- Jednoduchý a efektivní design
- Regulace otáček
- Lehká



#### Specifikace:

Rozsah sklíčidla	1,5 - 13 mm
Max. vrtací prům. zdivo	16 mm
Max. vrtací prům. ocel	13 mm
Max. vrtací prům. dřevo	25 mm
Výkon	600 W
Otáčky naprázdno	2900 /min.
Počet úderů na prázdno	29000 /min.
Celková délka	270 mm
Hmotnost	1,5kg
Standardní příslušenství	Sklíčidlo s ozubeným vřencem
DV16VSSWA	Rychlosklíčidlo
DV16VSSWU	

### FDV16VB2 16mm Příklepová vrtačka



- Výkonný motor 550 W
- rukojeť Soft Grip
- Regulace otáček
- L/P chod



#### Specifikace:

Rozsah sklíčidla	1,5 - 13 mm
Max. vrtací prům. zdivo	16 mm
Max. vrtací prům. ocel	13 mm
Max. vrtací prům. dřevo	25 mm
Výkon	550 W
Otáčky naprázdno	0-2900 /min.
Počet úderů na prázdno	0-46400 /min.
Celková délka	289 mm
Hmotnost	1,6kg
Standardní příslušenství	Hloubkový doraz, přídatná rukojeť, plastový kufr

999041



### DV18V 18 mm Příklepová vrtačka



- Výkonný motor 690 W
- Jednoduchý a efektivní design
- Regulace otáček
- L/P chod
- Soft Grip

#### Specifikace:

999041

Rozsah sklíčidla  
Max. vrtací prům. zdivo  
Max. vrtací prům. ocel  
Max. vrtací prům. dřevo  
Výkon  
Otáčky naprázdno  
Počet úderů na prázdno  
Celková délka  
Hmotnost  
Standardní příslušenství

1,5 - 13 mm  
18 mm  
13 mm  
690 W  
0 - 1000 / 3000 /min.  
27300 /min.  
333 mm  
2,0 kg  
Přídavná rukojeť, hloubkový doraz,  
plastový kufr

03

### DV20VD 20mm / 22mm DV22V Příklepová vrtačka



Robustní a vysoce odolné

## Hliníkové uložení těla

Otočné uchycení uhlíků  
pro jejich životnost

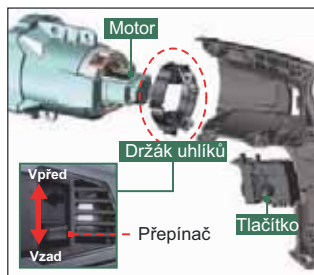

- Výkonný inovovaný motor s vyšší odolností proti přetížení
- Průměrně 1,5x DV20VD
- Průměrně 1,7x DV22V
- Elektronická regulace rychlosti a točivého momentu
- Kluzná spojka
- Dvourychlostní převodovka
- L/P chod
- Protiskluzová rukojeť
- Hliníkové tělo pro větší odolnost
- Kovové rychlosklíčidlo

#### Specifikace pro DV20VD:

Rozsah sklíčidla  
Max. vrtací prům. zdivo  
Max. vrtací prům. ocel  
Max. vrtací prům. dřevo  
Výkon  
Otáčky naprázdno  
Počet úderů na prázdno  
Celková délka  
Hmotnost  
Standardní příslušenství

1,5 - 13 mm  
20 mm  
13 mm  
40 mm  
860 W  
0 - 1100 / 3000 /min.  
22000 /min.  
365 / 363 mm  
3,0 kg  
Přídavná rukojeť, hloubkový doraz,  
plastový kufr  
Sklíčidlo s ozubeným vřecem  
Rychlosklíčidlo

DV20VDWU  
DV20VDWV

#### Specifikace pro DV22V:

Rozsah sklíčidla  
Max. vrtací prům. zdivo  
Max. vrtací prům. ocel  
Max. vrtací prům. dřevo  
Výkon  
Otáčky naprázdno  
Počet úderů na prázdno  
Celková délka  
Hmotnost  
Standardní příslušenství

1,5 - 13 mm  
22 mm  
16 mm  
40 mm  
1120 W  
0 - 1100 / 3000 /min.  
22000 /min.  
365 / 363 mm  
3,0 kg  
Přídavná rukojeť, hloubkový doraz,  
plastový kufr  
Sklíčidlo s ozubeným vřecem  
Rychlosklíčidlo

DV22VW4  
DV22VWV



### DM20V 20mm Příklepová vrtačka



#### Specifikace:

999041

Rozsah sklíčidla  
Max. vrtací prům. zdivo  
Max. vrtací prům. ocel  
Max. vrtací prům. dřevo  
Výkon  
Otáčky naprázdno  
Počet úderů na prázdno  
Celková délka  
Hmotnost  
Standardní příslušenství

1,5 - 13 mm  
20 mm  
13 mm  
40 mm  
790 W  
0-3000/min.  
18000 /min.  
390 mm  
2,5 kg  
Přídavná rukojeť, hloubkový doraz,  
plastový kufr  
Sklíčidlo s ozubeným vřecem  
Rychlosklíčidlo

DM20VWU  
DM20VWV



# Demolice

Vrtací kladiva

## DH24PG 24mm Vrtací kladivo



SDS-plus  
Shank

- Elektropneumatický přiklep
- Úchyt SDS-Plus
- Bezpečnostní spojka
- Dvě funkce - vrtání do dřeva a kovu / vrtání do betonu kamene a cihel
- Plynulá regulace otáček
- Soft touch rukojeť
- Auto-stop
- L/P chod

### Specifikace:

999041

Vrtací korunka	50 mm
Max. vrtací prům. beton	24 mm
Max. vrtací prům. ocel	13 mm
Max. vrtací prům. dřevo	32 mm
Výkon	730 W
Intenzita úderu*	2,7 J
Otáčky naprázdno	0 - 1050 /min.
Počet úderů na prázdno	0 - 3950 /min.
Celková délka	367 mm
Hmotnost	2,7 kg
Standardní příslušenství	Přídavná rukojeť, hloubkový doraz
DH24PGW1	HITBOX
DH24PGWS	Plastový kufr

\* měřeno podle EPTA procedure 05

## DH24PH 24mm Vrtací kladivo



SDS-plus  
Shank

- Elektropneumatický přiklep
- Úchyt SDS-Plus
- Bezpečnostní spojka
- Tři funkce - vrtání do dřeva a kovu / vrtání do betonu kamene a cihel / lehké sekání
- Plynulá regulace otáček
- Soft touch rukojeť
- Auto-stop
- L/P chod

### Specifikace:

999041

Vrtací korunka	50 mm
Max. vrtací prům. beton	24 mm
Max. vrtací prům. ocel	13 mm
Max. vrtací prům. dřevo	32 mm
Výkon	730 W
Intenzita úderu*	2,7 J
Otáčky naprázdno	0 - 1050 /min.
Počet úderů na prázdno	0 - 3950 /min.
Celková délka	367 mm
Hmotnost	2,7 kg
Standardní příslušenství	Přídavná rukojeť, hloubkový doraz
DH24PHW1	HITBOX
DH24PHWS	Plastový kufr

\* měřeno podle EPTA procedure 05

## DH26PB 26mm Vrtací kladivo



SDS-plus  
Shank

- Elektropneumatický přiklep
- Úchyt SDS-Plus
- Bezpečnostní spojka
- Dvě funkce - vrtání do dřeva a kovu / vrtání do betonu kamene a cihel
- Plynulá regulace otáček
- Soft touch rukojeť
- Auto-stop
- L/P chod

### Specifikace:

999041

Vrtací korunka	50 mm
Max. vrtací prům. beton	26 mm
Max. vrtací prům. ocel	13 mm
Max. vrtací prům. dřevo	32 mm
Výkon	830 W
Intenzita úderu*	2,7 J
Otáčky naprázdno	0 - 1100 /min.
Počet úderů na prázdno	0 - 4300 /min.
Celková délka	367 mm
Hmotnost	2,8 kg
Standardní příslušenství	Přídavná rukojeť, hloubkový doraz
DH26PBW1	HITBOX
DH26PBWS	Plastový kufr

\* měřeno podle EPTA procedure 05

## DH26PC 26mm Vrtací kladivo



SDS-plus  
Shank

- Elektropneumatický přiklep
- Úchyt SDS-Plus
- Bezpečnostní spojka
- Tři funkce - vrtání do dřeva a kovu / vrtání do betonu kamene a cihel / lehké sekání
- Plynulá regulace otáček
- Soft touch rukojeť
- Auto-stop
- L/P chod

### Specifikace:

999041

Vrtací korunka	50 mm
Max. vrtací prům. beton	26 mm
Max. vrtací prům. ocel	13 mm
Max. vrtací prům. dřevo	32 mm
Výkon	830 W
Intenzita úderu*	2,7 J
Otáčky naprázdno	0 - 1100 /min.
Počet úderů na prázdno	0 - 4300 /min.
Celková délka	367 mm
Hmotnost	2,8 kg
Standardní příslušenství	Přídavná rukojeť, hloubkový doraz
DH26PCW1	HITBOX
DH26PCWS	Plastový kufr

\* měřeno podle EPTA procedure 05

### DH28PBY 28 mm Vrtací kladivo



- Elektropneumatický příklep
- Úchyt SDS-Plus
- Bezpečnostní spojka
- Dvě funkce - vrtání do dřeva a kovu / vrtání do betonu kamene a cihel
- Plynulá regulace otáček
- Soft touch rukojeť
- Auto-stop
- L/P chod
- Antivibrační systém UVP redukce vibrací až o 33%



#### Specifikace:

999041

Vrtací korunka	50 mm
Max. vrtací prům. beton	28 mm
Max. vrtací prům. ocel	13 mm
Max. vrtací prům. dřevo	32 mm
Výkon	850 W
Intenzita úderu*	3 J
Otáčky naprázdno	0 - 1100 /min.
Počet úderů na prázdno	0 - 4300 /min.
Celková délka	367 mm
Hmotnost	2,9 kg
Standardní příslušenství	Přídavná rukojeť, hloubkový doraz
DH28PBYW1	HITBOX
DH28PBYWS	Plastový kufr

\* měřeno podle EPTA procedure 05

### DH28PCY 28 mm Vrtací kladivo



- Elektropneumatický příklep
- Úchyt SDS-Plus
- Bezpečnostní spojka
- Tři funkce - vrtání do dřeva a kovu / vrtání do betonu kamene a cihel / lehké sekání
- Plynulá regulace otáček
- Soft touch rukojeť
- Auto-stop
- L/P chod
- Antivibrační systém UVP redukce vibrací až o 33%



#### Specifikace:

999041

Vrtací korunka	50 mm
Max. vrtací prům. beton	28 mm
Max. vrtací prům. ocel	13 mm
Max. vrtací prům. dřevo	32 mm
Výkon	850 W
Intenzita úderu*	3 J
Otáčky naprázdno	0 - 1100 /min.
Počet úderů na prázdno	0 - 4300 /min.
Celková délka	367 mm
Hmotnost	2,9 kg
Standardní příslušenství	Přídavná rukojeť, hloubkový doraz
DH28PBYW1	Plastový kufr
DH28PBYWS	HITBOX

\* měřeno podle EPTA procedure 05

### DH28PMY 28 mm Vrtací kladivo



Rychlá změna z SDS-plus na rychlosklíčidlo

## Rychlá výměna nástroje

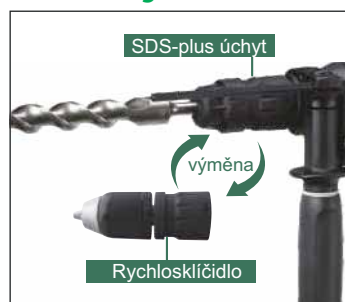

- Elektropneumatický příklep
- Úchyt SDS-Plus
- Bezpečnostní spojka
- Tři funkce - vrtání do dřeva a kovu / vrtání do betonu kamene a cihel / lehké sekání
- Plynulá regulace otáček
- Soft touch rukojeť
- Auto-stop
- L/P chod
- Antivibrační systém UVP redukce vibrací až o 33%



999041



Příslušenství na obrázku je ilustrativní.

#### Specifikace:

Vrtací korunka	50 mm
Max. vrtací prům. beton	28 mm
Max. vrtací prům. ocel	13 mm
Max. vrtací prům. dřevo	32 mm
Výkon	850 W
Intenzita úderu*	2,9 J
Otáčky naprázdno	0 - 1100 /min.
Počet úderů na prázdno	0 - 4300 /min.
Celková délka	400 / 437 mm
Hmotnost	3,2 kg
Standardní příslušenství	Přídavná rukojeť, hloubkový doraz rychlosklíčidlo, plastový kufr

\* měřeno podle EPTA procedure 05

# Demolice

Vrtací kladiva

## DH28PC 28 mm Vrtací kladivo



SDS-plus  
Shank



- Elektropneumatický příklep
- Úchyt SDS-Plus
- Bezpečnostní spojka
- Tři funkce - vrtání do dřeva a kovu / vrtání do betonu kamene a cihel / lehké sekání
- Plynulá regulace otáček
- Soft touch rukojeť
- L/P chod
- Nejkompaktnější s nejvyšším sekacím výkonem v této třídě

### Specifikace:

999004

Vrtací korunka	80 mm
Max. vrtací prům. beton	28 mm
Max. vrtací prům. ocel	13 mm
Max. vrtací prům. dřevo	32 mm
Výkon	720 W
Intenzita úderu*	3,2 J
Otáčky naprázdno	0 - 1050 /min.
Počet úderů na prázdno	0 - 4000 /min.
Celková délka	316 mm
Hmotnost	3,5 kg
Standardní příslušenství	Přídavná rukojeť, hloubkový doraz, plastový kufr

\* měřeno podle EPTA procedure 05

## DH28PD 28 mm Vrtací kladivo



SDS-plus  
Shank



- Elektropneumatický příklep
- Úchyt SDS-Plus
- Bezpečnostní spojka
- Tři funkce - vrtání do dřeva a kovu / vrtání do betonu kamene a cihel / lehké sekání
- Plynulá regulace otáček
- Soft touch rukojeť
- L/P chod
- Nejkompaktnější s nejvyšším sekacím výkonem v této třídě
- Nejlepší odsávání prachu ve své třídě
- Max. prům. vrtáku v betonu s odsáváním 18 mm

### Specifikace:

999004

Vrtací korunka	80 mm
Max. vrtací prům. beton	28 / 18 mm
Max. vrtací prům. ocel	13 mm
Max. vrtací prům. dřevo	32 mm
Výkon	720 W
Intenzita úderu*	3,2 J
Otáčky naprázdno	0 - 1050 /min.
Počet úderů na prázdno	0 - 4000 /min.
Celková délka	316 mm
Hmotnost	4,7 kg
Standardní příslušenství	Přídavná rukojeť, hloubkový doraz, plastový kufr

\* měřeno podle EPTA procedure 05



Úchyt odsávání

## DH30PC2 25 mm Vrtací kladivo



SDS-plus  
Shank



- Elektropneumatický příklep
- Úchyt SDS-Plus
- Bezpečnostní spojka
- Tři funkce - vrtání do dřeva a kovu / vrtání do betonu kamene a cihel / lehké sekání
- "Auto-stop"
- Plynulá regulace otáček
- Soft touch rukojeť

### Specifikace:

999073  
AUTO STOP

Vrtací korunka	90 mm
Max. vrtací prům. beton	30 mm
Max. vrtací prům. ocel	13 mm
Max. vrtací prům. dřevo	32 mm
Výkon	850 W
Intenzita úderu*	3,2 J
Otáčky naprázdno	0 - 850 /min.
Počet úderů na prázdno	0 - 3700 /min.
Celková délka	355 mm
Hmotnost	4,3 kg
Standardní příslušenství	Přídavná rukojeť, hloubkový doraz, plastový kufr

\* měřeno podle EPTA procedure 05

## DH40MC 40 mm Vrtací kladivo



SDS-max  
Shank



**Průměrně o 13% rychlejší vrtání**  
**Průměrně o 28% účinnější bourání**  
**Průměrně o 25% nižší vibrace**

- Elektropneumatický příklep
- Úchyt SDS-max
- Bezpečnostní spojka
- Soft touch rukojeť

### Specifikace:

Vrtací korunka	105 mm
Max. vrtací prům. beton	40 mm
Max. vrtací prům. ocel	13 mm
Max. vrtací prům. dřevo	32 mm
Výkon	1100 W
Intenzita úderu*	7,1 J
Otáčky naprázdno	620 /min.
Počet úderů na prázdno	2800 /min.
Celková délka	448 mm
Hmotnost	7,1 kg
Standardní příslušenství	Přídavná rukojeť, hloubkový doraz, plastový kufr

\* měřeno podle EPTA procedure 05



**DH40MEY** 40 mm Vrtací kladivo s bezuhlíkovým motorem



**Průmyslová efektivita a bezúdržbový**

**bezuhlíkový motor**

Nejlepší vrtání ve své třídě

více než o **20 %** rychlejší

Nejlepší bourání ve své třídě

o více než **40 %** účinnější

- Elektropneumatický příklep
- Úchyt SDS-Max
- Bezpečnostní spojka
- Nejvyšší rychlost vrtání ve své třídě
- Dvě funkce - vrtání s příklepem / sekání
- Plynulá regulace otáček
- Rukojeť zmírňující vibrace
- Hliníkové tělo
- Plynulá regulace otáček
- Velký spínač pro pohodlnou práci v rukavicích



Příslušenství na obrázku je ilustrativní.

04

### Specifikace:

Vrtací korunka	105 mm
Max. vrtací prům. beton	40 mm
Výkon	1150 W
Intenzita úderu*	8,7 J
Otáčky naprázdno	250 - 500 /min.
Počet úderů na prázdno	1430 - 2850 /min.
Celková délka	477 mm
Hmotnost	7,5 kg
Standardní příslušenství	Přídavná rukojeť, hloubkový doraz, plastový kufr

\* měřeno podle EPTA procedure 05

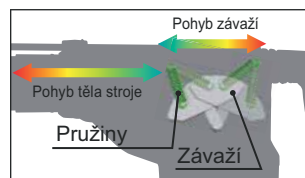

# Demolice

Vrtací kladiva / Demoliční kladiva

**DH45ME** 45 mm / 52 mm Vrtací kladivo  
s bezuhlíkovým motorem  
**DH45MEY**  
**DH52ME**  
**DH52MEY**



DH45ME



DH45MEY



DH52ME



DH52MEY



**Průmyslová efektivita a  
bezúdržbový  
bezuhlíkový motor**

**Nejlepší vrtání ve své třídě**

**více než o 20 % rychlejší**  
**Nejlepší bourání ve své třídě**

**o více než 30 % účinnější**

- Elektropneumatický příklep
- Úchyt SDS-max
- Bezpečnostní spojka
- Nejvyšší rychlost vrtání ve své třídě
- Dvě funkce - vrtání s příklepem / sekání
- UVP systém redukující vibrace pro DH45MEY / DH52MEY
- Plynulá regulace otáček
- Rukojeť zmiřující vibrace
- Hliníkové tělo
- Plynulá regulace otáček
- Velký spínač pro pohodlnou práci v rukavicích

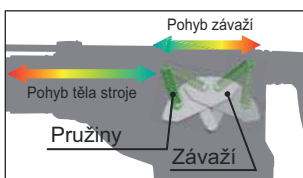

Vysoce odolné Aluminium Housing Body

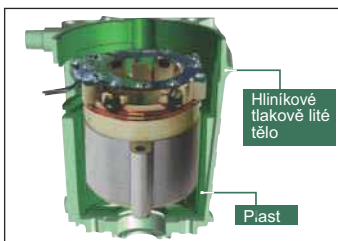

SDS max  
Shank

(platí pro DH45MEY a  
DH52MEY)

## Specifikace pro DH45ME:

Vrtací korunka	125 mm
Max. vrtací prům. beton	45 mm
Výkon	1500 W
Intenzita úderu*	12,2 J
Otáčky naprázdno	120 - 310 /min.
Počet úderů na prázdno	1200 - 2950 /min.
Celková délka	535 mm
Hmotnost	9,0 kg
Standardní příslušenství	Přídavná rukojeť, hlubkový doraz, plastový kufr

\* měřeno podle EPTA procedure 05

## Specifikace pro DH45MEY:

Vrtací korunka	125 mm
Max. vrtací prům. beton	45 mm
Výkon	1500 W
Intenzita úderu*	12,2 J
Otáčky naprázdno	120 - 310 /min.
Počet úderů na prázdno	1200 - 2950 /min.
Celková délka	535 mm
Hmotnost	9,5 kg
Standardní příslušenství	Přídavná rukojeť, hlubkový doraz, plastový kufr

\* měřeno podle EPTA procedure 05

## Specifikace pro DH52ME:

Vrtací korunka	160 mm
Max. vrtací prům. beton	52 mm
Výkon	1500 W
Intenzita úderu*	18,8 J
Otáčky naprázdno	110 - 280 /min.
Počet úderů na prázdno	1100 - 2400 /min.
Celková délka	585 mm
Hmotnost	11,0 kg
Standardní příslušenství	Přídavná rukojeť, hlubkový doraz, plastový kufr

\* měřeno podle EPTA procedure 05

## Specifikace pro DH52MEY:

Vrtací korunka	160 mm
Max. vrtací prům. beton	52 mm
Výkon	1500 W
Intenzita úderu*	18,8 J
Otáčky naprázdno	110 - 280 /min.
Počet úderů na prázdno	1100 - 2400 /min.
Celková délka	585 mm
Hmotnost	11,5 kg
Standardní příslušenství	Přídavná rukojeť, hlubkový doraz, plastový kufr

\* měřeno podle EPTA procedure 05

**H60MC** Demoliční kladivo



- Elektropneumatický příklep
- Úchyt SDS-Max
- Lehké výkonné sekací kladivo
- Prachotěsný vypínač
- Sekáč nastavitelný do 12 poloh
- Funkční a robustní design



SDS max  
Shank

## Specifikace:

Výkon	1250 W
Intenzita úderu*	14 J
Počet úderů na prázdno	1600 /min.
Celková délka	570 mm
Hmotnost	10,2 kg
Standardní příslušenství	Přídavná rukojeť, sekací špice, plastový kufr

\* měřeno podle EPTA procedure 05

999074  
AUTO STOP

**H45ME** Demoliční kladivo  
s bezuhlíkovým motorem  
**H45MEY**



**Průmyslová efektivita a bezúdržbový bezuhlíkový motor**

**Nejlepší bourání ve své třídě**

**o více než 1,3x účinnější**

- Elektropneumatický příklep
- Úchyt SDS-max
- Bezpečnostní spojka
- UVP systém redukující vibrace pro H45MEY
- Plynulá regulace otáček
- Rukojeť zmírňující vibrace
- Hliníkové tělo
- Plynulá regulace otáček
- Velký spínač pro pohodlnou práci v rukavicích



H45ME



H45MEY



(platí pro H45MEY)

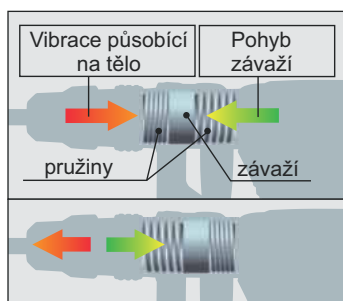

04

**Specifikace pro H45ME:**

Výkon	1150 W
Intenzita úderu*	10,1 J
Počet úderů na prázdno	1430 - 2850 /min.
Celková délka	480 mm
Hmotnost	7,0 kg
Standardní příslušenství	Přídavná rukojeť, sekací špiče, plastový kufr

\* měřeno podle EPTA procedure 05

**Specifikace pro H45MEY:**

Výkon	1150 W
Intenzita úderu*	10,1 J
Počet úderů na prázdno	1430 - 2850 /min.
Celková délka	480 mm
Hmotnost	7,3 kg
Standardní příslušenství	Přídavná rukojeť, sekací špiče, plastový kufr

\* měřeno podle EPTA procedure 05

**H60ME** Demoliční kladivo  
s bezuhlíkovým motorem  
**H60MEY**



**Bezuhlíkový motor s vysokou účinností a bezúdržbovostí Nejlepší ve své třídě**

**1,2x více demoličního výkonu**

- Elektropneumatický příklep
- Úchyt SDS-max
- Bezpečnostní spojka
- UVP systém redukující vibrace pro H60MEY
- Plynulá regulace otáček
- Rukojeť zmírňující vibrace
- Hliníkové tělo
- Plynulá regulace otáček
- Velký spínač pro pohodlnou práci v rukavicích



H60ME



H60MEY



(pro H60MEY)

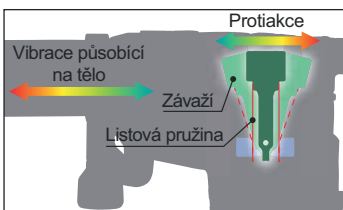

**Specifikace pro H60ME:**

Výkon	1500 W
Intenzita úderu*	15,9 J
Počet úderů na prázdno	1500 - 2100 /min.
Celková délka	585 mm
Hmotnost	10,5 kg
Standardní příslušenství	Přídavná rukojeť, sekací špiče, plastový kufr

\* měřeno podle EPTA procedure 05

**Specifikace pro H60MEY:**

Výkon	1500 W
Intenzita úderu*	15,9 J
Počet úderů na prázdno	1500 - 2100 /min.
Celková délka	585 mm
Hmotnost	11,0 kg
Standardní příslušenství	Přídavná rukojeť, sekací špiče, plastový kufr

\* měřeno podle EPTA procedure 05



# Demolice

Demoliční kladiva

H65SB3 Demoliční kladivo



Nejlepší ve své třídě  
v účinnosti demolice

Průměrně o

**19% více**

- Elektropneumatický příklep
- Úchyt HEX 30 mm
- Bezpečnostní spojka
- UVP systém redukující vibrace na hodnotu triaxiální zrychlení 15,5 m/s<sup>2</sup>
- Plynulá regulace otáček
- Rukojeť zmiřující vibrace
- Hliníkové tělo
- Plynulá regulace otáček
- Velký spínač pro pohodlnou práci v rukavicích



Specifikace::

Výkon	1340 W
Intenzita úderu*	37,4 J
Počet úderů na prázdno	1400 /min.
Celková délka	731 mm
Hmotnost	18,0 kg
Standardní příslušenství	Sekací špiče, kufr

999086

AUTO STOP

\* měřeno podle EPTA procedure 05

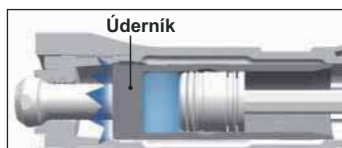

H90SG Demoliční kladivo



Nejlepší ve své třídě

**512 kg/30 min.**

Energie úderu

**70J**

Vibrace redukovány

Průměrně o **54%**

- Elektropneumatický příklep
- Úchyt šestihran 28 mm
- Bezpečnostní spojka
- UVP systém redukující vibrace
- Rukojeť zmiřující vibrace
- Hliníkové tělo
- Velký spínač pro pohodlnou práci v rukavicích
- Určeno pro vertikální práci



Příslušenství na obrázku je ilustrativní.

Specifikace::

Výkon	2000 W
Intenzita úderu*	57,7 J
Počet úderů na prázdno	1000 /min.
Celková délka	860 mm
Hmotnost	32 kg
Standardní příslušenství	Klíč

999086

AUTO STOP

\* měřeno podle EPTA procedure 05

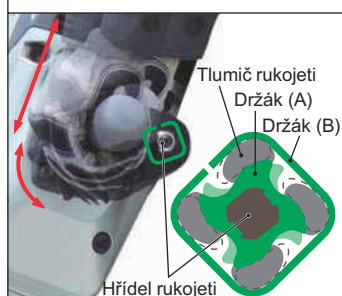



## W6VM 6 mm Elektrický šroubovák



- Elektronická regulace rychlosti
- Hliníkový korpus soukolí pokrytý elastomerem
- Dokonale vyvážená konstrukce
- Rukojeť typu Soft-grip
- Snadno ovladatelný vypínač
- Extra dlouhý kabel 7,5 m

### Specifikace:

Max. průměr vrtů	6 mm
Max. průměr šroubu se závitem	6 mm
Příkon	620 W
Otáčky naprázdno	0 - 6000 /min.
Max. utahov. moment	9 Nm
Upínání	1/4" šestihran
Celková délka	294 mm
Hmotnost	1,4 kg
Standardní příslušenství	Magnetický držák bitů, phillips - bit PH2, hloubkový doraz

999091  
AUTO STOP

## W6V4 6 mm Elektrický šroubovák



- Elektronická regulace rychlosti
- Hliníkový korpus soukolí pokrytý elastomerem
- Dokonale vyvážená konstrukce
- Rukojeť typu Soft-grip
- Snadno ovladatelný vypínač
- Extra dlouhý kabel 7,5 m

### Specifikace:

Max. průměr vrtů	6 mm
Max. průměr šroubu se závitem	6 mm
Příkon	620 W
Otáčky naprázdno	0 - 4500 /min.
Max. utahov. moment	9 Nm
Upínání	1/4" šestihran
Celková délka	294 mm
Hmotnost	1,4 kg
Standardní příslušenství	Magnetický držák bitů, phillips - bit PH2, hloubkový doraz

999091  
AUTO STOP

05

## W6VA4 6 mm Elektrický šroubovák



- Elektronická regulace rychlosti
- Hliníkový korpus soukolí pokrytý elastomerem
- Dokonale vyvážená konstrukce
- Rukojeť typu Soft-grip
- Snadno ovladatelný vypínač
- Extra dlouhý kabel 7,5 m

### Specifikace:

Max. průměr vrtů	6 mm
Max. průměr šroubu se závitem	6 mm
Příkon	620 W
Otáčky naprázdno	0 - 3000 /min.
Max. utahov. moment	12 Nm
Upínání	1/4" šestihran
Celková délka	294 mm
Hmotnost	1,4 kg
Standardní příslušenství	Magnetický držák bitů, phillips - bit PH2, hloubkový doraz

999091  
AUTO STOP

## W8VB2 8 mm Elektrický šroubovák



- Elektronická regulace rychlosti
- Hliníkový korpus soukolí pokrytý elastomerem
- Dokonale vyvážená konstrukce
- Rukojeť typu Soft-grip
- Snadno ovladatelný vypínač
- Extra dlouhý kabel 7,5 m

### Specifikace:

Max. průměr vrtů	6 mm
Max. průměr šroubu se závitem	6 mm
Příkon	620 W
Otáčky naprázdno	0 - 1700 /min.
Max. utahov. moment	23 Nm
Upínání	1/4" šestihran
Celková délka	312 mm
Hmotnost	1,5 kg
Standardní příslušenství	Magnetický držák bitů, phillips - bit PH2, hloubkový doraz

999091  
AUTO STOP

# Utahování

Rázové utahováký

**WR14VE** 14 mm / 16 mm  
**WR16SE** Rázový utahovák  
s bezuhlíkovým motorem



WR14VE



WR16SE



Nejmenší a nejlehčí ve své třídě se střídavým bezuhlíkovým motorem  
Utahovací moment

**250Nm** (WR14VE)  
**360Nm** (WR16SE)

- Vysoká životnost
- Dvourychlostní převodovka
- Elektronické ovládání
- L/P chod
- Soft-touch rukojeť pro snadnou manipulaci a bezpečný provoz
- Háček na zavěšení
- Plynulá regulace otáček a výkonu

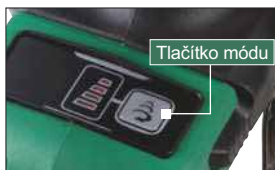

Tlačítko módu

## Specifikace pro WR14VE:

Šrouby a matice	M10 - M18
Pevnostní šrouby	M8 - M14
Upínání	1/2" čtyřhran
Příkon	370 W
Plné zatížení přiklepů	250 Nm
Otáčky naprázdno	0 - 2100 /min.
Rychlost rázů	0 - 2700 /min.
Hmotnost	2,0 kg
Celková délka	210 mm
Standardní příslušenství	Plastový kufr

## Specifikace pro WR16SE:

Šrouby a matice	M12 - M22
Pevnostní šrouby	M12 - M16
Upínání	1/2" čtyřhran
Příkon	370 W
Plné zatížení přiklepů	360 Nm
Otáčky naprázdno	0 - 1600 /min.
Rychlost rázů	0 - 1900 /min.
Hmotnost	2,5 kg
Celková délka	228 mm
Standardní příslušenství	Plastový kufr

**WR22SE** 22 mm / 25 mm  
**WR25SE** Rázový utahovák  
s bezuhlíkovým motorem



WR22SE



WR25SE



Nejmenší a nejlehčí ve své třídě se střídavým bezuhlíkovým motorem  
Utahovací moment

**620 Nm** (WR22SE)  
**1000 Nm** (WR25SE)

- Stabilní výkon i při poklesu napětí
- Robustní a vysoce odolné hliníkové tělo
- Rychlé přepínání mezi režimy L/P
- WR25SE pouzko na zavěšení

## Specifikace pro WR22SE:

Šrouby a matice	M14 - M24
Pevnostní šrouby	M16 - M22
Upínání	3/4" čtyřhran
Příkon	800 W
Plné zatížení přiklepů	620 Nm
Otáčky naprázdno	1400 /min.
Rychlost rázů	2000 /min.
Hmotnost	4,6 kg
Celková délka	280 mm
Standardní příslušenství	Přídavná rukojeť, plastový kufr

## Specifikace pro WR25SE:

Šrouby a matice	M22 - M30
Pevnostní šrouby	M22 - M24
Upínání	1" čtyřhran
Příkon	900 W
Plné zatížení přiklepů	1000 Nm
Otáčky naprázdno	1400 /min.
Rychlost rázů	2000 /min.
Hmotnost	7,7 kg
Celková délka	340 mm
Standardní příslušenství	Přídavná rukojeť, plastový kufr

# Broušení a řezání

Úhlové brusky

## G13SB3

125 mm  
Úhlová bruska  
s posuvným spínačem



- Aretace vřetene k snadnější výměně kotouče
- Nízká hlava pro snadnější manipulaci
- Moderní ergonomické tělo
- Efektivní motor nové generace



### Specifikace pro G13SB3:

999088

Průměr brusného kotouče	125 mm
Příkon	1300 W
Otáčky naprázdno	11000 /min.
Průměr otvoru	22 mm
Upínací matice	M14x2
Celková délka	283 mm
Hmotnost	1,9 kg
Standardní příslušenství	Klíč, přídavná rukojeť

## G13SE2

125 mm  
Úhlová bruska  
s pomalým rozběhem



- Aretace vřetene k snadnější výměně kotouče
- Nízká hlava pro snadnější manipulaci
- Moderní ergonomické tělo
- Efektivní motor nové generace
- Vypínač 0V Release - ochrana proti nechtěnému sepnutí po výpadku proudu



### Specifikace pro G13SE2:

999088

Průměr brusného kotouče	125 mm
Příkon	1200 W
Otáčky naprázdno	11000 /min.
Průměr otvoru	22 mm
Upínací matice	M14x2
Celková délka	321 mm
Hmotnost	2,5 kg
Standardní příslušenství	Klíč, přídavná rukojeť

## G12SN G13SN

115 mm / 125 mm  
Úhlová bruska  
s pomalým rozběhem



- Aretace vřetene k snadnější výměně kotouče
- Nízká hlava pro snadnější manipulaci
- Moderní ergonomické tělo
- Efektivní motor nové generace
- Vypínač 0V Release - ochrana proti nechtěnému sepnutí po výpadku proudu



G12SN



G13SN

### Specifikace pro G12SN:

999005

Průměr brusného kotouče	115 mm
Příkon	840 W
Otáčky naprázdno	10000 /min.
Průměr otvoru	22 mm
Upínací matice	M14x2
Celková délka	259 mm
Hmotnost	2,0 kg
Standardní příslušenství	Klíč, přídavná rukojeť

### Specifikace pro G13SN:

999005

Průměr brusného kotouče	125 mm
Příkon	840 W
Otáčky naprázdno	10000 /min.
Průměr otvoru	22 mm
Upínací matice	M14x2
Celková délka	259 mm
Hmotnost	2,0 kg
Standardní příslušenství	Klíč, přídavná rukojeť

# Broušení a řezání

Úhlové brusky

**G12SR4** 115 mm / 125 mm  
**G13SR4** Úhlová bruska  
s pomalým rozběhem



**Pomalý rozběh a 0V release**  
ochrana proti nechtěnému sepnutí  
po výpadku proudu

**Nejvyšší odolnost ve své třídě**

Průměrně o **3 % více**

Nejlepší ve své třídě v broušení

Průměrně o **6 % více**

Nejsilnější ve své třídě

**730 W motor**

- Aretace vřetene k snadnější výměně kotouče
- Nízká hlava pro snadnější manipulaci
- Moderní ergonomické tělo
- Efektivní motor nové generace



G12SR4



G13SR4

## Specifikace pro G12SR4:

999067

Průměr brusného kotouče	115 mm
Příkon	730 W
Otáčky naprázdno	10000 /min.
Průměr otvoru	22 mm
Upínací matice	M14x2
Celková délka	258 mm
Hmotnost	1,8 kg
Standardní příslušenství	Klíč, přidavná rukojeť

## Specifikace pro G13SR4:

999067

Průměr brusného kotouče	125 mm
Příkon	730 W
Otáčky naprázdno	10000 /min.
Průměr otvoru	22 mm
Upínací matice	M14x2
Celková délka	258 mm
Hmotnost	1,8 kg
Standardní příslušenství	Klíč, přidavná rukojeť



**G12STA** 115 mm / 125 mm  
**G13STA** Úhlová bruska  
s pomalým rozběhem



**Nejvyšší odolnost ve své třídě**

Průměrně o **19% více**

Nejlepší ve své třídě v broušení

Průměrně o **5 % více**

**Pomalý rozběh a 0V release**

ochrana proti nechtěnému sepnutí  
po výpadku proudu

- Aretace vřetene k snadnější výměně kotouče
- Nízká hlava pro snadnější manipulaci
- Moderní ergonomické tělo
- Efektivní motor nové generace



G12STA



G13STA



## Specifikace pro G12STA:

999067

Průměr brusného kotouče	115 mm
Příkon	600 W
Otáčky naprázdno	11500 /min.
Průměr otvoru	22 mm
Upínací matice	M14x2
Celková délka	254 mm
Hmotnost	1,8 kg
Standardní příslušenství	Klíč, přidavná rukojeť

## Specifikace pro G13STA:

999067

Průměr brusného kotouče	125 mm
Příkon	600 W
Otáčky naprázdno	11500 /min.
Průměr otvoru	22 mm
Upínací matice	M14x2
Celková délka	254 mm
Hmotnost	1,8 kg
Standardní příslušenství	Klíč, přidavná rukojeť



### G13VA 125 mm Úhlová bruska



- Max. obvodová rychlost 80 m/s
- Regulace otáček
- Blokace vřetene
- Dlouhá životnost uhlíků
- Patentovaná antivibrační rukojeť
- Ergonomické tělo

#### Specifikace:

999088

Průměr brusného kotouče	125 mm
Přikon	1500 W
Otáčky naprázdno	2800 - 10500 /min.
Průměr otvoru	22 mm
Upínací matice	M14x2
Celková délka	297,5 mm
Hmotnost	2,0 kg
Standardní příslušenství	Klíč, přidavná rukojeť

### G12SW 115 / 125 mm G13SW Úhlová bruska s pomalým rozběhem



G12SW



G13SW



#### Pomalý rozběh a 0V release

ochrana proti nechtěnému sepnutí po výpadku proudu

## Vysoká odolnost proti přetížení

- Aretace vřetene k snadnější výměně kotouče
- Nízká hlava pro snadnější manipulaci
- Moderní ergonomické tělo
- Efektivní motor nové generace
- Antivibrační rukojeť

#### Specifikace G12SW:

999088

Průměr brusného kotouče	115 mm
Přikon	1200 W
Otáčky naprázdno	12000 /min.
Průměr otvoru	22 mm
Upínací matice	M14x2
Celková délka	277 mm
Hmotnost	2,3 kg
Standardní příslušenství	Klíč, přidavná rukojeť

#### Specifikace G13SW:

999088

Průměr brusného kotouče	125 mm
Přikon	1200 W
Otáčky naprázdno	12000 /min.
Průměr otvoru	22 mm
Upínací matice	M14x2
Celková délka	277 mm
Hmotnost	2,3 kg
Standardní příslušenství	Klíč, přidavná rukojeť

### G13VE 125 mm Úhlová bruska s bezuhlíkovým motorem



#### V broušení nejlepší ve své třídě

#### Průmyslová efektivita a

#### bezúdržbový bezuhlíkový motor

#### Nejužší a nejlehčí ve své třídě

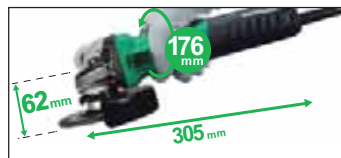

- Aretace vřetene k snadnější výměně kotouče
- Regulace otáček
- Nízká hlava pro snadnější manipulaci
- Moderní ergonomické tělo



#### Specifikace pro G13VE:

Průměr brusného kotouče	125 mm
Přikon	1320 W
Otáčky naprázdno	2800 - 10000 /min.
Průměr otvoru	22 mm
Upínací matice	M14x2
Celková délka	305 mm
Hmotnost	2,1 kg
Standardní příslušenství	Klíč, přidavná rukojeť



G13VE



# Broušení a řezání

## Úhlové brusky

**G18SE3** 180 mm Úhlová bruska s tlačítkovým spínačem



- Blokace vřetene
- Dlouhá životnost uhlíků
- Patentovaná antivibrační rukojeť
- Ergonomické tělo a spínač
- Bez omezovače rozběhového proudu



### Specifikace:

999061

Průměr brusného kotouče	180 mm
Příkon	2300 W
Otáčky naprázdno	8500 /min.
Průměr otvoru	22 mm
Upínací matice	M14x2
Celková délka	478 mm
Hmotnost	5,0 kg
Standardní příslušenství	Klíč, přidavná rukojeť

**G18SEY** 180 mm Úhlová bruska s omezením rozběhového proudu



- Blokace vřetene
- Dlouhá životnost uhlíků
- Patentovaná antivibrační rukojeť
- Ergonomické tělo a spínač
- Antivibrační systém UVP
- S omezovačem rozběhového proudu



### Specifikace:

999061

Průměr brusného kotouče	180 mm
Příkon	2600 W
Otáčky naprázdno	8500 /min.
Průměr otvoru	22 mm
Upínací matice	M14x2
Celková délka	500 mm
Hmotnost	6,4 kg
Standardní příslušenství	Klíč, přidavná rukojeť



**G18MR** 230 mm Úhlová bruska s tlačítkovým spínačem



- Blokace vřetene
- Dlouhá životnost uhlíků
- Patentovaná antivibrační rukojeť
- Ergonomické tělo a spínač
- Bez omezovače rozběhového proudu



### Specifikace:

999061

Průměr brusného kotouče	180 mm
Příkon	2400 W
Otáčky naprázdno	8500 /min.
Průměr otvoru	22 mm
Upínací matice	M14x2
Celková délka	492 mm
Hmotnost	5,4 kg
Standardní příslušenství	Klíč, přidavná rukojeť

**G23MR** 230 mm Úhlová bruska s tlačítkovým spínačem



- Blokace vřetene
- Dlouhá životnost uhlíků
- Patentovaná antivibrační rukojeť
- Ergonomické tělo a spínač
- Bez omezovače rozběhového proudu



### Specifikace:

999061

Průměr brusného kotouče	230 mm
Příkon	2400 W
Otáčky naprázdno	6600 /min.
Průměr otvoru	22 mm
Upínací matice	M14x2
Celková délka	492 mm
Hmotnost	5,4 kg
Standardní příslušenství	Klíč, přídavná rukojeť

**G23MRUA** 230 mm Úhlová bruska s omezovačem rozběhového proudu



- Blokace vřetene
- Dlouhá životnost uhlíků
- Patentovaná antivibrační rukojeť
- Ergonomické tělo a spínač
- S omezovačem rozběhového proudu



### Specifikace:

999061

Průměr brusného kotouče	230 mm
Příkon	2500 W
Otáčky naprázdno	6600 /min.
Průměr otvoru	22 mm
Upínací matice	492 mm
Celková délka	6,8 kg
Hmotnost	Klíč, přídavná rukojeť
Standardní příslušenství	

**G23SEY** 230 mm Úhlová bruska s tlačítkovým spínačem



- Blokace vřetene
- Dlouhá životnost uhlíků
- Antivibrační systém UVP
- Patentovaná antivibrační rukojeť
- Ergonomické tělo a spínač
- Bez omezovače rozběhového proudu



### Specifikace:

999061

Průměr brusného kotouče	230 mm
Příkon	2600 W
Otáčky naprázdno	6600 /min.
Průměr otvoru	22 mm
Upínací matice	M14x2
Celková délka	500 mm
Hmotnost	5,1 kg
Standardní příslušenství	Klíč, přídavná rukojeť

**G23SCY** 230 mm Úhlová bruska s tlačítkovým spínačem



- Blokace vřetene
- Dlouhá životnost uhlíků
- Antivibrační systém UVP
- Patentovaná antivibrační rukojeť
- Ergonomické tělo a spínač
- Bez omezovače rozběhového proudu



### Specifikace:

999061

Průměr brusného kotouče	230 mm
Příkon	2400 W
Otáčky naprázdno	6600 /min.
Průměr otvoru	22 mm
Upínací matice	M14x2
Celková délka	500 mm
Hmotnost	5,1 kg
Standardní příslušenství	Klíč, přídavná rukojeť

# Broušení a řezání

## Úhlové brusky

**G23UDY** 230 mm Úhlová bruska s omezovačem rozběhového proudu



- Blokace vřetene
- Dlouhá životnost uhlíků
- Patentovaná antivibrační rukojeť
- Antivibrační systém UVP
- Ergonomické tělo a spínač
- S omezovačem rozběhového proudu

### Specifikace:

999061

Průměr brusného kotouče	230 mm
Příkon	2600 W
Otáčky naprázdno	6600 /min.
Průměr otvoru	22 mm
Upínací matice	M14x2
Celková délka	500 mm
Hmotnost	6,6 kg
Standardní příslušenství	Klíč, přídavná rukojeť



**G23SU** 230 mm Úhlová bruska s omezovačem rozběhového proudu



- Blokace vřetene
- Dlouhá životnost uhlíků
- Patentovaná antivibrační rukojeť
- Ergonomické tělo a spínač
- S omezovačem rozběhového proudu

### Specifikace:

999038

Průměr brusného kotouče	230 mm
Příkon	2000 W
Otáčky naprázdno	6600 /min.
Průměr otvoru	22 mm
Upínací matice	M14x2
Celková délka	496 mm
Hmotnost	5,6 kg
Standardní příslušenství	Klíč, přídavná rukojeť

06

**G23SWU** 230 mm Úhlová bruska s omezovačem rozběhového proudu



- Blokace vřetene
- Dlouhá životnost uhlíků
- Patentovaná antivibrační rukojeť
- Ergonomické tělo a spínač
- S omezovačem rozběhového proudu

### Specifikace:

999038

Průměr brusného kotouče	230 mm
Příkon	2200 W
Otáčky naprázdno	6600 /min.
Průměr otvoru	22 mm
Upínací matice	M14x2
Celková délka	499 mm
Hmotnost	5,6 kg
Standardní příslušenství	Klíč, přídavná rukojeť

**G23UC** 230mm Úhlová bruska s omezovačem rozběhového proudu



- Blokace vřetene
- Dlouhá životnost uhlíků
- Patentovaná antivibrační rukojeť
- Ergonomické tělo a spínač
- S omezovačem rozběhového proudu

### Specifikace:

999061

Průměr brusného kotouče	230 mm
Příkon	2500 W
Otáčky naprázdno	6600 /min.
Průměr otvoru	22 mm
Upínací matice	M14x2
Celková délka	484 mm
Hmotnost	6,4 kg
Standardní příslušenství	Klíč, přídavná rukojeť



**G18SW2** 180mm / 230mm  
**G18ST** Úhlová bruska  
**G23SW2** s tlačítkovým spínačem  
**G23ST**



Nelepší odolnost proti přetížení

průměrně o **20 % více**  
 platí pro G23ST

Nejlehčí ve své třídě

**5,1 kg** pro G23SW2

- Blokové vřetene
- Dlouhá životnost uhlíků
- Stator se sníženým poloměrem pro dostatečné chlazení a zvýšení efektivity motoru
- Ergonomické tělo a spínač



G18SW2 / G23SW2



G18ST / G23ST

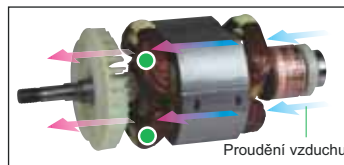

- Motor je chráněn labyrintovou konstrukcí před prachem a nečistotami
- Velká páka spínače pro větší kontrolu

**Specifikace pro G18SW2 / G18ST:**

999059

Průměr brusného kotouče	230 mm
Příkon	2200W G18SW2 / 2000W G18ST
Otáčky naprázdno	8500 /min.
Průměr otvoru	22 mm
Upínací matice	M14x2
Celková délka	469 mm
Hmotnost	4,9 kg
Standardní příslušenství	Klíč, přídavná rukojeť

**Specifikace pro G23SW2 / G23ST:**

999059

Průměr brusného kotouče	230 mm
Příkon	2200W G23SW2 / 2000W G123ST
Otáčky naprázdno	6600 /min.
Průměr otvoru	22 mm
Upínací matice	M14x2
Celková délka	469 mm
Hmotnost	5,1 kg
Standardní příslušenství	Klíč, přídavná rukojeť

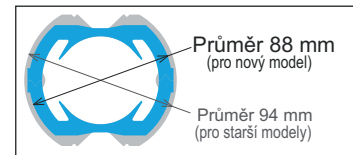

**GP2S2** 25mm Přímá bruska



- Výkonný motor
- Úzká ergonomická rukojeť
- Vysoká rychlost



**Specifikace:**

999088

Max. prům. brusného tělíska	25 mm
Příkon	520 W
Otáčky naprázdno	29.000 /min.
Kleština	6 mm
Celková délka	359 mm
Hmotnost	1,7 kg
Standardní příslušenství	2 klíče, přídavná rukojeť

**GP3V** 25mm Přímá bruska



- Výkonný motor
- Úzká ergonomická rukojeť
- Vysoká rychlost
- Vysoká přesnost broušení
- Elektronické řízení Soft-startu a konstantních otáček



**Specifikace:**

999076

AUTO STOP

Max. prům. brusného tělíska	25 mm
Příkon	760 W
Otáčky naprázdno	7.000 - 29.000 /min.
Kleština	6 mm
Celková délka	406 mm
Hmotnost	1,8 kg
Standardní příslušenství	2 klíče









## SP18VA 180 mm Leštička



- Omezení rozběhového proudu
- Odolná konstrukce
- Aretace vřetene
- Labyrintový systém chlazení
- Bezpečnostní vypínač
- Konstantní elektronika
- Dodává se bez ovčího rouna



SP18VA s ovčím rounem

### Specifikace:

999043

Prům. lešticího kotouče	180 mm
Příkon	1250 W
Otáčky naprázdno	0 - 3400 /min.
Upínací matice	M14x2
Celková délka	415 mm
Hmotnost	2,8 kg
Standardní příslušenství	Klíč, přidavná rukojeť, podložka, kotouč

## SV12SH 110 mm Vibrační bruska



- Moderní, ergonomická konstrukce obložena protiskluzovým materiálem
- Dokonalý systém odvádění prachu s možností připojení vysavače
- Velmi vysoká produktivita broušení
- Delta tvar brusné desky



### Specifikace:

999041

Brusná plocha	110 x 190 mm
Rozměr delta desky	96 x 96 x 96 mm
Příkon	200 W
Otáčky naprázdno	14000 /min.
Počet kmitů naprázdno	28000 /min.
Prům. oscilačního pohybu	1,5 mm
Celková délka	133 mm
Hmotnost	1,0 kg
Standardní příslušenství	Sada brusných papírů, lapač prachu

## SV12SG 110 mm Vibrační bruska



- Moderní, ergonomická konstrukce obložena protiskluzovým materiálem
- Dokonalý systém odvádění prachu s možností připojení vysavače
- Velmi vysoká produktivita broušení



### Specifikace:

999041

Brusná plocha	110 x 100 mm
Příkon	200 W
Otáčky naprázdno	14000 /min.
Počet kmitů naprázdno	28000 /min.
Prům. oscilačního pohybu	1,5 mm
Celková délka	137 mm
Hmotnost	1,1 kg
Standardní příslušenství	Sada brusných papírů, lapač prachu

## SV12SD 114 mm Vibrační bruska



- Nízká úroveň vibrace
- Dokonalá protiprašná ochrana
- Jednoduchá montáž a výměna brusného papíru
- Přizpůsobena k externímu odsávání prachu



### Specifikace:

999041

Brusná plocha	114 x 228 mm
Příkon	300 W
Otáčky naprázdno	10.000 /min.
Počet kmitů naprázdno	20.000 /min.
Prům. oscilačního pohybu	2,4 mm
Celková délka	300 mm
Hmotnost	2,8 kg
Standardní příslušenství	Brusný papír, lapač prachu

## SV12V 114 mm Vibrační bruska



- Nízká úroveň vibrace
- Dokonalá protiprašná ochrana
- Jednoduchá montáž a výměna brusného papíru
- Přizpůsobena k externímu odsávání prachu
- Celovlnná elektronická regulace otáček



### Specifikace:

999041

Brusná plocha	114 x 228 mm
Příkon	300 W
Otáčky naprázdno	4000 - 10000 /min.
Počet kmitů naprázdno	8000 - 20.000 /min.
Prům. oscilačního pohybu	2,4 mm
Celková délka	300 mm
Hmotnost	2,8 kg
Standardní příslušenství	Brusný papír, lapač prachu

# Leštění a broušení

Excentrické brusky / Pásové brusky

**SV15YC** 150 mm Excentrická bruska



**Volitelná velikost oscilačního pohybu mezi 2,8 mm a 6,2 mm**

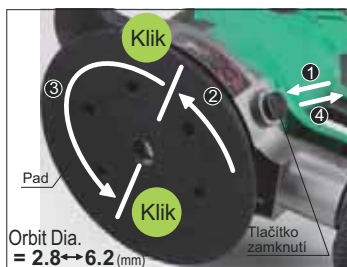

- Volič pro nastavení rychlosti
- Přepínač TurboBoost pro zajištění maximální rychlosti během provozu
- Odnímatelná přední rukojeť
- Pevná hliníková ložisková příruba



## Specifikace:

Prům. brusného papíru	150 mm
Příkon	350 W
Otáčky naprázdno	4200 - 11000 /min.
Prům. oscilačního pohybu	2,8 / 6,2 mm
Celková délka	182 mm
Hmotnost	2,5 kg
Standardní příslušenství	Brusný papír, lapač prachu, přidavná rukojeť, klíč

**SV13YA** 125 mm Excentrická bruska  
**SV13YB** Sanders



SV13YA

- Moderní, ergonomická konstrukce obložena protiskluzovým materiálem
- Dokonalý systém odvádění prachu s možností připojení vysavače
- SV13YA celovlnná elektronická regulace otáček
- Rychlá výměna brusného papíru
- Elektronika udržující konstantní otáčky

## Specifikace pro SV13YA:

999041

Prům. brusného papíru	125 mm
Příkon	230 W
Otáčky naprázdno	7000 - 12000 /min.
Prům. oscilačního pohybu	3,2 mm
Celková délka	145 mm
Hmotnost	1,4 kg
Standardní příslušenství	Brusný papír, lapač prachu

## Specifikace SV13YB:

999041

Prům. brusného papíru	125 mm
Příkon	230 W
Otáčky naprázdno	12000 /min.
Prům. oscilačního pohybu	3,2 mm
Celková délka	145 mm
Hmotnost	1,4 kg
Standardní příslušenství	Brusný papír, lapač prachu

**SB8V2** 76mm Pásová bruska



- Elektronická regulace otáček
- Dokonalá protiprašná ochrana
- Silný a odolný motor nové generace
- Ergonomický tvar rukojeti
- Hliníkové tělo

## Specifikace:

999043

Rozměr brusného pásu	76x533 mm
Příkon	1020 W
Rychlost pásu naprázdno	250 - 450 m/min.
Celková délka	318 mm
Hmotnost	4,3 kg
Standardní příslušenství	Brusný pás, lapač prachu

**SB10S2** 100 mm Pásová bruska



- Dokonalá protiprašná ochrana
- Silný a odolný motor nové generace
- Ergonomický tvar rukojeti
- Hliníkové tělo

## Specifikace:

999043

Rozměr brusného pásu	100x610 mm
Příkon	1020 W
Rychlost pásu naprázdno	420 m/min.
Celková délka	363 mm
Hmotnost	5,2 kg
Standardní příslušenství	Brusný pás, lapač prachu



## SB10V2 100 mm Pásová bruska



- Dokonalá protiprašná ochrana
- Silný a odolný motor nové generace
- Ergonomický tvar rukojeti
- Hliníkové tělo
- Elektronicky regulované otáčky

### Specifikace:

999043

Rozměr brusného pásu	100x610 mm
Příkon	1020 W
Rychlost pásu naprázdno	240 - 420 m/min.
Celková délka	363 mm
Hmotnost	5,2 kg
Standardní příslušenství	Brusný pás, lapač prachu

## CV350V Multi Tool



### Hitachi originální jednoduchá, bezklíčová výměna nástrojů

- Kompaktní a lehký
- Úzká měkká ergonomická rukojeť
- Funkce režimu AUTO pro snížení hluku a vibrací při chodu naprázdno - zvýšení nebo snížení otáček v závislosti na zatížení stroje
- Nejkratší ve své třídě
- Plynulá regulace kmitů

### Specifikace:

999005

Kmitání naprázdno	standardní	6000 - 20000 /min.
	režim AUTO	15000 /20000 /min.
Rozkmit		3,2"
Celková délka		280 mm
Hmotnost		1,5 kg
Příkon		350 W
Standardní příslušenství		Sada příslušenství v boxu, HITBOX

## CM75EBP 355mm Benzínová řezačka na beton

### Nejvyšší výkon ve své třídě

# 3.9 kW

Vyšší účinnost a výkon zaručuje

### Výfukový pulzní tlumič

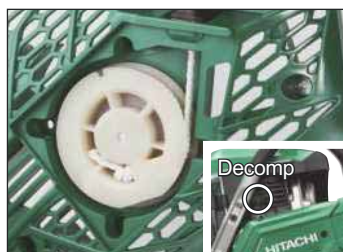

Decomp



Dolní kovová ochrana

Přední deska z kovu

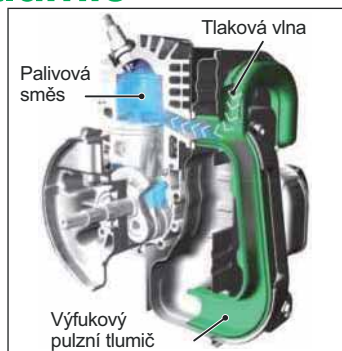

- Profesionální pila na řezání betonu, asfaltu a kamene
- Nová generace vysoce výkoného PureFire dvoutaktního motoru
- Šetrná k životnímu prostředí
- Ergonomický a odolný design
- Dekompresní ventil
- Nízké vibrace
- Klínový řemen s poloautomatickým napínáním
- třístupňová filtrace nasávaného vzduchu
- dvoutaktní motor
- primer



Příslušenství na obrázku je ilustrativní.

### Specifikace:

Prům. řezného kotouče	355 mm
Zdvihový objem	75,0 cm <sup>3</sup>
Max. výkon	3,9 kW
Dekompresní systém	ano
Objem palivové nádrže	1100 cm <sup>3</sup>
Max. řezná rychlost	>5.100 /min.
Jmenovitá otáčky motoru	9.200 /min.
Průměr otvoru	20 mm (25,4 mm s redukcí)
Suchá hmotnost	10,4 kg
Standardní příslušenství	klíče, ochranné brýle, příprava pro mokré řezání



Kovový kryt

07

08

# Řezání betonu a železa

Řezačky na beton / Pily na železo

## CM5SB 125 mm Řezačka na beton



- Hliníková převodovka
- Pohodlné rychlé upínání
- Aretace včetně usnadňující výměnu kotouče
- Možnost připojení k externímu odsávání
- Pouze pro řezání za sucha

### Specifikace:

999088

Prům. diamant. kotouče	125 mm
Max. hloubka řezu	30 mm
Šířka základny	33,5 mm
Příkon	1300 W
Otáčky naprázdno	11000 /min.
Ceková délka	314 mm
Hmotnost	2,9 kg
Standardní příslušenství	Přídavná rukojeť, klíč, gumová krytka, plastový kufr

## CM9SR 230 mm Řezačka na beton



- Hliníková převodovka
- Ergonomická rukojeť usnadňující obsluhu a přemísťování zařízení
- Pohodlné rychlé upínání
- Bezpečnostní vypínač
- Aretace včetně usnadňující výměnu kotouče
- Možnost připojení k externímu odsávání
- Bez omezení rozběhového proudu
- Pouze pro řezání za sucha

### Specifikace:

999074  
AUTO STOP

Prům. diamant. kotouče	230 mm
Max. hloubka řezu	60 mm
Šířka základny	80 mm
Příkon	2000 W
Otáčky naprázdno	6600 /min.
Ceková délka	615 mm
Hmotnost	7,7 kg
Standardní příslušenství	Přídavná rukojeť, klíč, gumová krytka, plastový kufr

## CM9UBY 230 mm Řezačka na beton



- Hliníková převodovka
- Ergonomická rukojeť usnadňující obsluhu a přemísťování zařízení
- Pohodlné rychlé upínání
- Bezpečnostní vypínač
- Aretace včetně usnadňující výměnu kotouče
- Možnost připojení k externímu odsávání
- Omezení rozběhového proudu
- Pouze pro řezání za sucha

### Specifikace:

999089  
AUTO STOP

Prům. diamant. kotouče	230 mm
Max. hloubka řezu	60 mm
Šířka základny	80 mm
Příkon	2600 W
Otáčky naprázdno	6600 /min.
Ceková délka	652 mm
Hmotnost	8,1 kg
Standardní příslušenství	Přídavná rukojeť, klíč, gumová krytka, plastový kufr

## CM12Y 305 mm Řezačka na beton



- Výkonný motor 2.400 W
- Aretace včetně
- Výborné vyvážení
- Vysoký řezný výkon
- Automatika plynulého rozběhu
- Max. hloubka pro jeden řez 50 mm
- Možnost připojení k externímu odsávání
- Pouze pro řezání za sucha

### Specifikace:

999044

Prům. diamant. kotouče	305 mm
Max. hloubka řezu	100 mm
Příkon	2400 W
Otáčky naprázdno	5000 /min.
Ceková délka	633 mm
Hmotnost	11,5 kg
Standardní příslušenství	Klíč, ochranné brýle

## CC14SF 355 mm Pila na železo



- Vysokorychlostní pila na kov
- Hliníkové tělo s dvojitou izolací
- Pohodlné rychlé upínání
- Aretace včetně usnadňující výměnu kotouče
- Používá se pro řezání různých kovových materiálů, jako jsou trubky, tyče, profilová ocel a obkladové desky

### Specifikace:

999044

Průměr řezacího kotouče	355 mm
Průměr upínacího otvoru	25,4 mm
Max. řez do trubek	120 mm
Profilová ocel	130 x 130 mm
Příkon	2000 W
Počet otáček naprázdno	3800 /min.
Rozměry	605 x 285 x 624 mm
Hmotnost	16,5 kg
Standardní příslušenství	Inbus. klíč

**C6U3** 165 mm Kotoučová pila s řezným kotoučem  
**C6BU3**  
**C6UM**  
**C6BUM**



C6U3



C6BU3



C6UM



C6BUM



Čistý výhled na linku řezu

**s funkcí ofuku**  
**C6BU3 / C6BU3**



**Vodící liště přizpůsobená základna (C6UM / C6BUM)**

pro precizní, rovné řezání s hliníkovou vodící lištou.

Dlouhý napájecí kabel

**4 m**

Pohodlný držák kabelu



- Systém nastavení rovnoběžnosti C6UM / C6BUM
- Hliníkové tělo
- Soft grip rukojeť
- Snadné nastavení hloubky
- Rozvírací klín
- Elektrická brzda pro C6BU3 / C6BUM



**Specifikace pro C6U3:**

999056

Prům. pilového kotouče	165 mm
Hloubka řezu při 90°	54 mm
Hloubka řezu 45°	40 mm
Příkon	1300 W
Počet otáček naprázdno	5800/min.
Celková délka	290 mm
Hmotnost	4,2 kg
Standardní příslušenství	kotouč, paralelní doraz, inbus. klíč, odsávání, HITBOX

**Specifikace pro C6BU3:**

999056

Prům. pilového kotouče	165 mm
Hloubka řezu při 90°	54 mm
Hloubka řezu 45°	40 mm
Příkon	1300 W
Počet otáček naprázdno	5800/min.
Celková délka	290 mm
Hmotnost	4,2 kg
Standardní příslušenství	kotouč, paralelní doraz, inbus. klíč, odsávání, HITBOX

**Specifikace pro C6UM:**

999056

Prům. pilového kotouče	165 mm
Hloubka řezu při 90°	54 mm
Hloubka řezu 45°	40 mm
Příkon	1300 W
Počet otáček naprázdno	5800/min.
Celková délka	290 mm
Hmotnost	4,2 kg
Standardní příslušenství	kotouč, vodící lišta, paralelní doraz, inbus. klíč, odsávání, HITBOX

**Specifikace pro C6BUM:**

999056

Prům. pilového kotouče	165 mm
Hloubka řezu při 90°	54 mm
Hloubka řezu 45°	40 mm
Příkon	1300 W
Počet otáček naprázdno	5800/min.
Celková délka	366 mm
Hmotnost	4,9 kg
Standardní příslušenství	kotouč, vodící lišta, paralelní doraz, inbus. klíč, odsávání, HITBOX

**C6SS** 165 mm Kotoučová pila



- hliníková vodící deska potažená vrstvou niklu
- ergonomická a lehká konstrukce
- bezpečnostní vypínač

**Specifikace:**

999043

Prům. pilového kotouče	165 mm
Hloubka řezu při 90°	57 mm
Hloubka řezu 45°	38 mm
Příkon	1050 W
Počet otáček naprázdno	5500/min.
Celková délka	276 mm
Hmotnost	3,2 kg
Standardní příslušenství	kotouč, paralelní doraz, inbus. klíč,



# Řezání

Kotoučové pily

**C6MEY** 165 mm Kotoučová pila s bezuhlíkovým motorem



První v průmyslové kvalitě v účinnosti  
**s bezuhlíkovým motorem**

Hloubka řezu

## 66mm

- Funkce AUTO pro snížení hluku a zlepšení výkonu motoru
- Ochrana proti přetížení
- Plochý motor zvyšuje stabilitu při výměně kotouče
- Soft start
- Systém nastavení rovnoběžnosti
- Funkce ofuku
- Vysoce intenzivní LED světlo
- Pohodlný držák kabelu
- Hliníková vodící deska potažená vrstvou niklu



### Specifikace:

Prům. pilového kotouče	165 mm
Hloubka řezu při 90°	66 mm
Hloubka řezu 45°	45 mm
Příkon	1050 W
Počet otáček naprázdno	4100/2500 /min.
Celková délka	262 mm
Hmotnost	2,8 kg
Standardní příslušenství	Kotouč, paralelní doraz, inbus. klíč, odsávání

**C7SS** 190 mm Kotoučová pila



- Hliníková vodící deska potažená vrstvou niklu
- Ergonomická a lehká konstrukce
- Bezpečnostní vypínač



### Specifikace:

Prům. pilového kotouče	190 mm
Hloubka řezu při 90°	68 mm
Hloubka řezu 45°	46 mm
Příkon	1050 W
Počet otáček naprázdno	5500 /min.
Celková délka	291 mm
Hmotnost	3,4 kg
Standardní příslušenství	Kotouč, paralelní doraz, klíč

999043

**C7ST** 185 mm Kotoučová pila



- Funkce ofuku
- Ergonomická a lehká konstrukce
- Bezpečnostní vypínač



### Specifikace:

Prům. pilového kotouče	185 mm
Hloubka řezu při 90°	62 mm
Hloubka řezu 45°	47,5 mm
Příkon	1710 W
Počet otáček naprázdno	6000 /min.
Celková délka	310 mm
Hmotnost	4,3 kg
Standardní příslušenství	Kotouč, paralelní doraz, klíč, kufr

999043



**C7U3** 190 mm Kotoučová pila  
s rezným kotoučem  
**C7BU3**  
**C7UM**  
**C7BUM**



C7U3



C7BU3



C7UM



C7BUM



Čistý výhled na linku řezu

**s funkcí ofuku**  
(C7U3 / C7BU3)

**Vodící liště přizpůsobená základna (C7UM / C7BUM)**  
pro precizní, rovné řezání  
s vodící lištou.

Dlouhý kabel

**4 m**

Pohodlný držák kabelu

- Systém nastavení rovnoběžnosti C7UM / C7BUM
- Hliníkové kryt kotouče
- Soft grip rukojeť
- Snadné nastavení hloubky
- Elektrická brzda pro C7BU3 / C7BUM
- Rozvírací klín



**Specifikace pro C7U3:**

999043

Prům. pilového kotouče	190 mm
Hloubka řezu při 90°	66 mm
Hloubka řezu 45°	48 mm
Příkon	1300 W
Počet otáček naprázdno	5800/min.
Celková délka	314 mm
Hmotnost	4,7 kg
Standardní příslušenství	Kotouč, paralelní doraz, inbus. klíč, odsávání

**Specifikace pro C7BU3:**

999056

Prům. pilového kotouče	190 mm
Hloubka řezu při 90°	66 mm
Hloubka řezu 45°	48 mm
Příkon	1300 W
Počet otáček naprázdno	5800/min.
Celková délka	314 mm
Hmotnost	4,7 kg
Standardní příslušenství	Kotouč, paralelní doraz, inbus. klíč, odsávání

**Specifikace pro C7UM:**

999043

Prům. pilového kotouče	190 mm
Hloubka řezu při 90°	66 mm
Hloubka řezu 45°	48 mm
Příkon	1300 W
Počet otáček naprázdno	5800/min.
Celková délka	366 mm
Hmotnost	5,2 kg
Standardní příslušenství	Kotouč, paralelní doraz, inbus. klíč, odsávání

**Specifikace pro C7BUM:**

999056

Prům. pilového kotouče	190 mm
Hloubka řezu při 90°	66 mm
Hloubka řezu 45°	48 mm
Příkon	1300 W
Počet otáček naprázdno	5800/min.
Celková délka	366 mm
Hmotnost	5,2 kg
Standardní příslušenství	Kotouč, paralelní doraz, inbus. klíč, odsávání



**C7MFA** 190 mm Kotoučová pila



- Pevná hliníková základna pro přesný řez
- Ergonomická a lehká konstrukce
- Bezpečnostní vypínač

**Specifikace:**

999043

Prům. pilového kotouče	190 mm
Hloubka řezu při 90°	68 mm
Hloubka řezu 45°	46 mm
Příkon	1010 W
Počet otáček naprázdno	5500/min.
Celková délka	291 mm
Hmotnost	3,6 kg
Standardní příslušenství	Kotouč, paralelní doraz, klíč, kufr

# Řezání

Kotoučové pily / Pokosové pily

**C9U3** 235 mm Kotoučová pila  
s řezným kotoučem  
**C9BU3**  
**C9SA3**



C9U3



C9BU3



C9SA3



Čistý výhled na linku řezu  
**s funkcí ofuku**



Dlouhý kabel

**4m**

Pohodlný držák kabelu

- Hliníkový kryt kotouče
- Soft grip rukojeť
- Snadné nastavení hloubky
- Rozvírací klín C9JU3 a C9BU3
- Elektronická brzda C9BU3



## Specifikace C9U3:

999038

Prům. pilového kotouče  
Hloubka řezu při 90°  
Hloubka řezu 45°  
Příkon  
Počet otáček naprázdno  
Celková délka  
Hmotnost  
Standardní příslušenství

235 mm  
86 mm  
65 mm  
2000 W  
5200/min.  
397 mm  
7,2 kg  
kotouč, paralelní doraz, inbus. klíč,  
odsávání

## Specifikace C9BU3:

999038

Prům. pilového kotouče  
Hloubka řezu při 90°  
Hloubka řezu 45°  
Příkon  
Počet otáček naprázdno  
Celková délka  
Hmotnost  
Standardní příslušenství

235 mm  
86 mm  
65 mm  
2000 W  
5200/min.  
397 mm  
7,2 kg  
kotouč, paralelní doraz, inbus. klíč,  
odsávání

## Specifikace C9SA3:

999038

Prům. pilového kotouče  
Hloubka řezu při 90°  
Hloubka řezu 45°  
Příkon  
Počet otáček naprázdno  
Celková délka  
Hmotnost  
Standardní příslušenství

235 mm  
86 mm  
65 mm  
2000 W  
5200/min.  
397 mm  
7,0 kg  
kotouč, paralelní doraz, inbus. klíč,  
odsávání

**C8FSE** 216 mm Pokosová pila



- Dokonalá opakovatelnost řezu
- Rukojeť typu Soft-grip
- Snadno přenosná
- Precizně zpracovaný odlitek stolu
- Aretace vřetene
- Zajištěné blokování stolu v devíti pozicích
- L/P otáčení stolu 0–57°
- Náklon vlevo 0–48°
- Uložení vodících tyčí pojezdu v lineárních ložiscích

## Specifikace:

999001

Průměr pilového kotouče  
Průměr upínacího otvoru  
Kolmý řez 90°  
Šikmý řez 45°  
Skos 45°  
Šikmý řez 45°+ skos 45°  
Počet otáček naprázdno  
Příkon  
Rozměry  
Hmotnost  
Standardní příslušenství

216 mm  
30 mm  
65x312 - 75x262 mm  
65x 220 - 75x185 mm  
45x312 mm  
45x220 mm  
5500 min.  
1050 W  
555 x 790 x 485 mm  
14,0 kg  
kotouč, klíč, lapač prachu

09

**C10FCE2** 255mm Pokosová pila



- Pokosové řezání dřeva, plasů, tenkostěných hliníkových profilů
- Snadno nastavitelná tuhá a stabilní konstrukce absorbující vibrace

## Specifikace:

999065

Průměr pilového kotouče  
Kolmý řez 90°  
Šikmý řez 45°  
Šikmý řez 52°  
Skos 45°  
Šikmý řez 45°+ skos 45°  
Počet otáček naprázdno  
Příkon  
Rozměry  
Hmotnost  
Standardní příslušenství

255 mm  
59 x 114 - 89 x 101 mm  
59 x 102 - 89 x 70 mm  
59 x 89 - 89 x 54 mm  
41 x 144 mm  
41 x 102 mm  
5000 /min.  
1520 W  
460 x 628 x 561 mm  
11,9 kg  
kotouč, sběrač prachu, klíče,  
odsávání

### C10FCH2 255 mm Pokosová pila



- Pokosové řezání dřeva, plasů, tenkostěných hliníkových profilů
- Snadno nastavitelná tuhá a stabilní konstrukce absorbující vibrace
- Laserové označení řezu



Laserové zařízení!  
Nedívejte se přímo do paprsku laseru.

#### Specifikace:

Průměr pilového kotouče  
Kolmý řez 90°  
Šikmý řez 45°  
Šikmý řez 52°  
Skos 45°  
Šikmý řez 45°+ skos 45°  
Počet otáček naprázdno  
Příkon  
Rozměry  
Hmotnost  
Standardní příslušenství

255 mm  
59 x 114 - 89 x 101 mm  
59 x 102 - 89 x 70 mm  
59 x 89 - 89 x 54 mm  
41 x 144 mm  
41 x 102 mm  
5000 /min.  
1520 W  
460 x 628 x 561mm  
11,9 kg  
Kotouč, sběrač prachu, klíče, odsávání

999065

### C12LCH 305mm Pokosová pila



- Pokosové řezání dřeva, plasů, tenkostěných hliníkových profilů
- Snadno nastavitelná tuhá a stabilní konstrukce absorbující vibrace
- Laserové označení řezu



Laserové zařízení!  
Nedívejte se přímo do paprsku laseru.

#### Specifikace:

Průměr pilového kotouče  
Průměr upínacího otvoru  
Kolmý řez 90°  
Šikmý řez 45°  
Šikmý řez 52°  
Skos 45°  
Šikmý řez 45°+ skos 45°  
Počet otáček naprázdno  
Příkon  
Rozměry  
Hmotnost  
Standardní příslušenství

305mm  
30 mm  
63,5x200-98x155mm  
63x140mm  
63x120mm  
42x140mm  
42x140mm  
4000 min  
1520W  
625x775x610mm  
19,5 kg  
Kotouč, sběrač prachu, klíče, odsávání

999065

### C12LSH 305 mm Pokosová pila



- Pokosové řezání dřeva, plasů, tenkostěných hliníkových profilů
- Snadno nastavitelná tuhá a stabilní konstrukce absorbující vibrace
- Laserové označení řezu



Laserové zařízení!  
Nedívejte se přímo do paprsku laseru.

#### Specifikace:

Průměr pilového kotouče  
Průměr upínacího otvoru  
Kolmý řez 90°  
Šikmý řez 45°  
Šikmý řez 57°  
Skos 45°  
Šikmý řez 45°+ skos 45°  
Příkon  
Otáčky naprázdno  
Rozměry  
Hmotnost  
Standardní příslušenství

305 mm  
30 mm  
107 x 312 - 120 x 220 mm  
107 x 220 - 120x180 mm  
107x170 - 120x130 mm  
70 x 312 mm  
70 x 220 mm  
1600 W  
3800 min.  
595 x 930 x 710 mm  
30,0 kg  
Kotouč, klíč, lapač prachu

999065

### C12RSH2 305 mm Pokosová pila



#### Kompaktní posuvný systém s velkou řeznou kapacitou s celkovou délkou 890 mm

- Rukojeť typu Soft-grip
- Dokonalá opakovatelnost řezu
- Precizně zpracovaný odlitek stolu
- Motor i pro velkou zátěž
- Aretace vřetene
- Zajištěné blokování stolu v devíti pozicích
- L/P otáčení stolu 0–57°
- Náklon IL/P 0–45°
- Laserový značkovač



Laserové zařízení!  
Nedívejte se přímo do paprsku laseru.

#### Specifikace:

Průměr pilového kotouče  
Průměr upínacího otvoru  
Kolmý řez 90°  
Šikmý řez 45°  
Skos 45°  
Šikmý řez 45°+ skos 45°  
Příkon  
Otáčky naprázdno  
Rozměry  
Hmotnost  
Standardní příslušenství

305 mm  
30 mm  
105 x 312 mm  
105 x 220 mm  
68 x 312 - 43 x 312 mm  
43 x 220 mm  
1520 W  
4000 min.  
655 x 890 x 724 mm  
27,0 kg  
Kotouč, klíč, lapač prachu

999065



# Řezání

Přímočará pily

## CJ90VAST 90 mm Přímočará pila



- Systém výměny plátku bez použití nářadí
- Elektronická regulace rychlosti
- Minimální poloměr řezu 25 mm
- 3 stupňový předkmit
- Rukojeť typu Soft grip
- Pevná hliníková konstrukce

### Specifikace:

999041

Max. výška řezu do dřeva	90 mm
Max. výška řezu do uhlíkové oceli	8 mm
Min. průměr oblouku	25 mm
Naklápění vpravo i vlevo	45°
Příkon	705 W
Počet otáček naprázdno	850 - 3000/min.
Zdvih pilového listu	20 mm
Celková délka	246 mm
Hmotnost	2,1 kg
Standardní příslušenství	Pilový list, klíč, plastový kufr

## CJ90VST 90 mm Přímočará pila



- Systém výměny plátku bez použití nářadí
- Elektronická regulace rychlosti
- Minimální poloměr řezu 25 mm
- 3 stupňový předkmit
- Rukojeť typu Soft grip
- Pevná hliníková konstrukce

### Specifikace:

999041

Max. výška řezu do dřeva	90 mm
Max. výška řezu do uhlíkové oceli	8 mm
Min. průměr oblouku	25 mm
Naklápění vpravo i vlevo	45°
Příkon	705 W
Počet otáček naprázdno	850 - 3000/min.
Zdvih pilového listu	20 mm
Celková délka	228 mm
Hmotnost	2,2 kg
Standardní příslušenství	Pilový list, klíč, plastový kufr

## CJ160V 160 mm Přímočará pila CJ160VA



CJ160V



Vibrace redukovány

průměrně o **50%**  
v režimu AUTO

**Silnější 800 W motor**

- Elektronická regulace rychlosti
- Přídavná základna pro řezání křivek
- Funkce režimu AUTO pro snížení hluku a vibrací při chodu naprázdno - zvýšení nebo snížení otáček v závislosti na zatížení stroje



Kontaktní plocha



CJ160VA

- Systém výměny plátku bez použití nářadí
- Konstantní otáčky
- Zabudované LED světlo
- 4 stupňový předkmit
- Hliníková vodicí deska pokryta materiálem (PTFE)
- Soft grip



### Specifikace pro CJ160V:

999041

Max. výška řezu do dřeva	160 mm
Max. výška řezu do uhlíkové oceli	10 mm
Min. průměr oblouku	25 mm
Naklápění vpravo i vlevo	45°
Příkon	800 W
Počet otáček naprázdno	800 - 2800 /min.
Zdvih pilového listu	26 mm
Celková délka	249 mm
Hmotnost	2,5 kg
Standardní příslušenství	Pilový list, adaptér proti otřepu, odsávání, klíč
CJ160VW1	HITBOX
CJ160VWA	Plastový kufr

### Specifikace pro CJ160VA:

999041

Max. výška řezu do dřeva	160 mm
Max. výška řezu do uhlíkové oceli	10 mm
Min. průměr oblouku	25 mm
Naklápění vpravo i vlevo	45°
Příkon	800 W
Počet otáček naprázdno	800 - 2800 /min.
Zdvih pilového listu	26 mm
Celková délka	273 mm
Hmotnost	2,5 kg
Standardní příslušenství	Pilový list, adaptér proti otřepu, odsávání, klíč
CJ160VAW1	HITBOX
CJ160VAWA	Plastový kufr



## CJ110MVA 110mm Přímočará pila



- Systém výměny plátku bez použití nářadí
- Elektronická regulace rychlosti
- Minimální poloměr řezu 25 mm
- 3 stupňový předkmit
- Hliníková vodicí deska pokryta materiálem (PTFE)
- LED světlo

### Specifikace:

999041

Max. výška řezu do dřeva	110 mm
Max. výška řezu do uhlíkové oceli	10 mm
Min. průměr oblouku	25 mm
Naklápění vpravo i vlevo	45°
Příkon	720 W
Počet otáček naprázdno	850 - 3.000/min.
Zdvih pilového listu	26 mm
Celková délka	264 mm
Hmotnost	2,2 kg
Standardní příslušenství	Pilový list, adaptér proti otevpu, odsávání, klíč, HITBOX

## CJ110MV 110mm Přímočará pila



- Systém výměny plátku bez použití nářadí
- Elektronická regulace rychlosti
- Minimální poloměr řezu 25 mm
- 3 stupňový předkmit
- Hliníková vodicí deska pokryta materiálem (PTFE)
- LED světlo

### Specifikace:

999041

Max. výška řezu do dřeva	110 mm
Max. výška řezu do uhlíkové oceli	10 mm
Min. průměr oblouku	25 mm
Naklápění vpravo i vlevo	45°
Příkon	720 W
Počet otáček naprázdno	850 - 3000 /min.
Zdvih pilového listu	26 mm
Celková délka	246 mm
Hmotnost	2,2 kg
Standardní příslušenství	Pilový list, adaptér proti otevpu, odsávání, klíč, HITBOX

## CR13V2 130 mm Pila ocaska



- Systém výměny plátku bez použití nářadí
- Elektronická regulace rychlosti
- Ergonomická zadní rukojeť
- Vysoká řezná rychlost

### Specifikace:

999043

Max. prům. řez trubek	130 mm
Max. prům. řez dřeva	300 mm
Max. síla plechu	19 mm
Příkon	1010 W
Počet kmitů	0 - 2800 /min.
Posun pilového listu	29 mm
Celková délka	435 mm
Hmotnost	3,2 kg
Standardní příslušenství	Pilový list, plastový kufr, klíč

## CR13VC 130 mm Pila ocaska



- Systém výměny plátku bez použití nářadí
- Elektronická regulace rychlosti
- Rukojeť typu Soft grip

### Specifikace:

999043

Max. prům. řez trubek	130 mm
Max. prům. řez dřeva	300 mm
Max. síla plechu	19 mm
Příkon	1010 W
Počet kmitů	0 - 2800 /min.
Posun pilového listu	29 mm
Celková délka	435 mm
Hmotnost	3,3 kg
Standardní příslušenství	Pilový list, plastový kufr, klíč

## CR13VBY 130mm Pila ocaska



- Systém výměny plátku bez použití nářadí
- Elektronická regulace rychlosti
- Rukojeť typu Soft grip
- Antivibrační systém UVP

### Specifikace:

999043

Max. prům. řez trubek	130 mm
Max. prům. řez dřeva	300 mm
Max. síla plechu	19 mm
Příkon	1150 W
Počet kmitů	0 - 3000 /min.
Posun pilového listu	32 mm
Celková délka	465 mm
Hmotnost	4,4 kg
Standardní příslušenství	Pilový list, plastový kufr, klíč



# Hoblování a frézování

Hoblíky / Horní frézky

## P20ST 82 mm Hoblík



- Kompaktní a lehký
- Snadné nastavení hloubky řezu pomocí knoflíku
- Držák kabelu
- Stojan zabraňující kontaktu mezi čepelí a obrobkem
- Soft-touch rukojeť
- V-drážka k vedení po hraně
- Volitelné: adaptér na odsávání pro připojení k vysavači nebo prachového sáčku

### Specifikace:

Hoblovací šířka  
Hloubka drážky  
Max. tloušťka třísky  
Příkon  
Počet otáček naprázdno  
Celková délka  
Hmotnost  
Standardní příslušenství

82 mm  
9 mm  
1,5 mm  
580 W  
17000 /min.  
296 mm  
2,5 kg  
Nůž, vodítko, klíč

999021

## P20SF 82 mm Hoblík



- Kompaktní a lehký
- Snadné nastavení hloubky řezu pomocí knoflíku
- Držák kabelu
- Stojan zabraňující kontaktu mezi čepelí a obrobkem
- Soft-touch rukojeť
- V-drážka k vedení po hraně
- Volitelné: adaptér na odsávání pro připojení k vysavači nebo prachového sáčku

### Specifikace:

Hoblovací šířka  
Hloubka drážky  
Max. tloušťka třísky  
Příkon  
Počet otáček naprázdno  
Celková délka  
Hmotnost  
Standardní příslušenství

82 mm  
9 mm  
2,6 mm  
620 W  
17000 /min.  
296 mm  
2,5 kg  
Nůž, vodítko, klíč

999021

## M8V2 8mm Horní frézka



- Celovinná elektronická regulace otáček
- Aretace vřetene
- Dokonalá protiprašná ochrana
- Tři pozice nastavení postranních rukojetí
- Revolverový systém nastavení hloubky frézování
- Možnost použití redukce kleštiny (6mm)

### Specifikace:

Upínací prům.  
Max. hloubka zapuštění  
Příkon  
Otáčky naprázdno  
Upínací matice  
Výška  
Hmotnost  
Standardní příslušenství  
M8V2LX  
M8V2NA

8 mm  
60 mm  
1150 W  
11000 - 25000 /min.  
M14  
232 - 292 mm  
3,6 kg  
Klíč, fréza, vodítko, šablonové vodítko  
HITBOX  
Plastový kufr

999043

## M12VE 12mm Horní frézka



- Celovinná elektronická regulace otáček
- Aretace vřetene
- Dokonalá protiprašná ochrana
- Tři pozice nastavení postranních rukojetí
- Revolverový systém nastavení hloubky frézování
- Možnost použití redukce kleštiny (6mm)

### Specifikace:

Upínací prům.  
Max. hloubka zapuštění  
Příkon  
Otáčky naprázdno  
Upínací matice  
Výška  
Hmotnost  
Standardní příslušenství

12 mm  
65 mm  
2000 W  
8000 - 22000 /min.  
M14  
229 - 300 mm  
5,3 kg  
Klíč, fréza, vodítko, šablonové vodítko

999043

## M12V2 12mm Horní frézka



- Celovinná elektronická regulace otáček
- Aretace vřetene
- Dokonalá protiprašná ochrana
- Tři pozice nastavení postranních rukojetí
- Revolverový systém nastavení hloubky frézování
- Možnost použití redukce kleštiny (6mm)

### Specifikace:

Upínací prům.  
Max. hloubka zapuštění  
Příkon  
Otáčky naprázdno  
Upínací matice  
Výška  
Hmotnost  
Standardní příslušenství

12 mm  
65 mm  
2000 W  
8000 - 22000 /min.  
M14  
255 - 320 mm  
6,0 kg  
Klíč, fréza, vodítko, šablonové vodítko

999043

**RP150YB** Vysavač  
**RP250YE**  
**RP350YE**



RP150YB



RP250YE



RP350YE

**Komfortní a lehký**

Průměrně o **87% tišší**

Průměrně o **89% lehčí**

Sací výkon **3,5m³/min**

Automatický systém zapínání **2400 W**



Automatický systém zapínání

**HIKOKI**

- Velký vypínač pro lepší ovládání



Tlačítko výběru režimu

Vypínač vysavače

- Kompaktní rozměry a nízká hmotnost
- Unikátní design a ergonomie
- Plochý horní kryt
- Kolečka vybaveny brzdou
- Pro mokré i suché vysávání

**Specifikace pro RP150YB :**

339161

Sací výkon	3,5 m³/min.
Max. podtlak	22 kPa
Max. objem prachu	15 l
Max. objem vody	12 l
Příkon	1140 W
Max. zatížení	2400 W
Hmotnost	7,8 kg
Rozměry	334 x 366 x 400 mm
Standardní příslušenství	Ohebná 3m hadice s koncovkou k připojení ke stroji, vysávací sada, rukojeť s regulací sání vzduchu, filtr

**Specifikace pro RP250YE:**

339161

Sací výkon	3,5 m³/min.
Max. podtlak	22 kPa
Max. objem prachu	25 l
Max. objem vody	22 l
Příkon	1140 W
Max. zatížení	2400 W
Hmotnost	9,4 kg
Rozměry	390 x 469 x 550 mm
Standardní příslušenství	Ohebná 3m hadice s koncovkou k připojení ke stroji, vysávací sada, rukojeť s regulací sání vzduchu, filtr

**Specifikace pro RP350YE:**

339161

Sací výkon	3,5 m³/min.
Max. podtlak	22 kPa
Max. objem prachu	35 l
Max. objem vody	30 l
Příkon	1140 W
Max. zatížení	2400 W
Hmotnost	9,7 kg
Rozměry	390 x 469 x 665 mm
Standardní příslušenství	Ohebná 3m hadice s koncovkou k připojení ke stroji, vysávací sada, rukojeť s regulací sání vzduchu, filtr

**Standardní příslušenství pro RP150YB, RP250YE a RP350YE**

Název	Hadice (prům. 38mm x 3m)	Trubka	Spojovací rukojeť	Hubice s pojezdem	Štěrbinová hubice	Hubice pro mokré vysávání
Zobrazení						
Počet	1	2	1	1	1	1

Název	Prachový kartáč	Redukce (D)	Adaptér	Sáček Poly (10 ks)	Držák trubek	Závěs trubky
Zobrazení						
Počet	1	1	1	1	1	1

**RP350YE**



- S automatickým oklepem
- Zásuvka pro připojení stroje
- Vysávání kapalin
- Sesbírání jemného prachu
- Použití: generální úklid

**Specifikace pro RP350YE:**

Sací výkon	3,5 m³/min.
Max. podtlak	22,5 kPa
Max. objem prachu	32 l
Max. objem vody	16 l
Příkon	1200 W
Max. zatížení	2300 W
Hmotnost	12,4 kg
Rozměry	395 x 460 x 699 mm
Standardní příslušenství	Ohebná 3m hadice s koncovkou k připojení ke stroji, vysávací sada, rukojeť s regulací sání vzduchu, filtr

# Ostatní

Vysavače / Nůžky na plech / Prostřihovač

RP250YDM Vysavače

RP350YDM

RP350YDH

RP500YDM



RP250YDM



RP350YDM



RP350YDH



RP500YDM

## Vysoký výkon filtru: Třída M filtrů Automatický čisticí systém s elektromagnetickým oklepem a tlakovým senzorem

- Velký sací výkon
- Hák na hadice a kabel
- Jednoduché čištění a výměna filtrů
- Velká kolečka pro lepší stabilitu
- Pro mokré i suché vysávání
- Nádoba z laminátu
- Omezovač rozběhového proudu



### Specifikace pro RP250YDM:

Třída prachu	M
Sací výkon	3,6 m <sup>3</sup> /min.
Max. podtlak	25 kPa
Max. objem prachu	20 l
Max. objem vody	15 l
Čištění filtru	Automatické
Příkon	1200 W
Max. zatížení	2000 W
Hmotnost	12,7 kg
Rozměry	390 x 450 x 530 mm
Standardní příslušenství	Ohebná 3m hadice s koncovkou k připojení ke stroji, vysávací sada, rukojeť s regulací sání vzduchu, filtr

### Specifikace pro RP350YDM:

Třída prachu	M
Sací výkon	3,6 m <sup>3</sup> /min.
Max. podtlak	25 kPa
Max. objem prachu	25 l
Max. objem vody	22 l
Čištění filtru	Automatické
Příkon	1200 W
Max. zatížení	2000 W
Hmotnost	17,1 kg
Rozměry	400 x 550 x 550 mm
Standardní příslušenství	Ohebná 3m hadice s koncovkou k připojení ke stroji, vysávací sada, rukojeť s regulací sání vzduchu, filtr

### Specifikace pro RP350YDH:

Třída prachu	H
Sací výkon	3,6 m <sup>3</sup> /min.
Max. podtlak	25 kPa
Max. objem prachu	25 l
Max. objem vody	22 l
Čištění filtru	Automatické
Příkon	1200 W
Max. zatížení	2000 W
Hmotnost	17,1 kg
Rozměry	400 x 550 x 550 mm
Standardní příslušenství	Ohebná 3m hadice s koncovkou k připojení ke stroji, vysávací sada, rukojeť s regulací sání vzduchu, filtr

### Specifikace pro RP500YDM:

Třída prachu	M
Sací výkon	3,6 m <sup>3</sup> /min.
Max. podtlak	25 kPa
Max. objem prachu	45 l
Max. objem vody	40 l
Čištění filtru	Poloautomatické
Příkon	1200 W
Max. zatížení	2000 W
Hmotnost	18 kg
Rozměry	465 x 595 x 960 mm
Standardní příslušenství	Ohebná 3m hadice s koncovkou k připojení ke stroji, vysávací sada, rukojeť s regulací sání vzduchu, filtr





# Ostatní

Nůžky na plech / Prostřihovač / Míchadlo

# HIKOKI

## CE16SA 1,6 mm Nůžky na plech



- Ergonomický tvar ideální pro práci jednou rukou
- Vysoká rychlost stříhání 6,3 m/min
- Minimální poloměr řezu oblouku stříhu 25 mm
- Bezpečnostní kryt

### Specifikace:

999021

Max. tloušťka stříhaného materiálu	1,6 mm
uhlíkové oceli	1,2 mm
neroz oceli	2,3 mm
hliníku	400 W
Příkon	4700 / min.
Otáčky naprázdno	25 mm
Minimální poloměr stříhu	250 mm
Celková délka	1,7 kg
Hmotnost	Klíč, sada nožů, spárová měrka
Standardní příslušenství	

## CN16SA 1,6 mm Prostřihovač



- Ergonomický tvar ideální pro práci jednou rukou
- Vysoká rychlost stříhání 1,8 m/min.
- Možnost stříhání třemi směry
- Minimální poloměr oblouku 40 mm
- Šířka stopy jen 5 mm
- Odvod třísek spodem (výborně viditelná čára řezu)

### Specifikace:

999021

Max. tloušťka stříhaného materiálu	1,6 mm
uhlíkové oceli	1,2 mm
neroz oceli	2,3 mm
hliníku	400 W
Příkon	2300 / min
Otáčky naprázdno	40 mm
Minimální poloměr stříhu	250 mm
Celková délka	1,6 kg
Hmotnost	2 klíče, razník, matrice
Standardní příslušenství	

## UM12VST 120 mm Míchadlo



- Dvourychlostní převodovka
- Nastavitelné otáčky
- Pomalý rozběh

### Specifikace:

333631

Napětí	230 V
Příkon	1.100 W
Otáčky naprázdno	150–300 /min.
nizké	300–650 /min.
vysoké	325 mm
Celková délka	5,4 kg
Hmotnost	M14
Upínací závit	ano
Pozvolný rozběh	Míchadlo prům. 120 mm, uhlíkové kartáčky, klíče
Standardní příslušenství	

## UM16VST 160 mm Míchadlo



- Dvourychlostní převodovka
- Nastavitelné otáčky
- Pomalý rozběh

### Specifikace:

333631

Napětí	230 V
Příkon	1500 W
Otáčky naprázdno	150 - 300 /min.
nizké	300 - 650 /min.
vysoké	335 mm
Celková délka	5,6 kg
Hmotnost	M14
Upínací závit	ano
Pozvolný rozběh	Míchadlo prům. 160 mm, uhlíkové kartáčky, klíče
Standardní příslušenství	

11

# Ostatní

Fukary / Horkovzdušné pistole

## RB 40SA Fukar



- Soft-grip rukojeť
- Pohodlný úchop možné ukotvení na zem



### Specifikace:

999021

Průtok vzduchu	3,8 m <sup>3</sup> /min.
Max. tlak	5,5 kPa
Příkon	550 W
Otáčky naprázdno	16000 /min.
Délka (vč. hubice)	447 mm
Hmotnost	1,7 kg
Standardní příslušenství	Hubice, sběrač prachu

## RB 40VA Fukar



- Soft-grip rukojeť
- Pohodlný úchop možné ukotvení na zem
- Regulace otáček



### Specifikace:

999021

Průtok vzduchu	3,8 m <sup>3</sup> /min.
Max. tlak	5,5 kPa
Příkon	550 W
Otáčky naprázdno	0 - 16000 /min.
Délka (vč. hubice)	447 mm
Hmotnost	1,7 kg
Standardní příslušenství	Hubice, sběrač prachu

## RH600T Horkovzdušná pistole



- Ergonomická rukojeť
- Režim pro rychlé chlazení
- Měkká rukojeť s hákem
- Průměr výfukové trubky 34,5 mm
- Vyvážené tělo
- Dva režimy teploty a proudění vzduchu



### Specifikace:

Poloha 1	450 °C / 250 l/min.
Poloha 2	600 °C / 500 l/min.
Příkon	2.000 W
Celková délka vč. hubice	245 mm
Hmotnost	0,6 kg
Standardní příslušenství	Kufr, 4 trysky, škrabka

## RH650V Horkovzdušná pistole



- Digitální LED display
- Ergonomická rukojeť
- Režim pro rychlé chlazení
- Měkká rukojeť s hákem
- Průměr výfukové trubky 34,5 mm
- Vyvážené tělo
- Pět režimů teploty a proudění vzduchu



LCD display se znázorněním teploty a síly proudění vzduchu

### Specifikace:

Poloha 1 - 5	50 - 650 °C / 250 - 500 l/min.
Příkon	2.000 W
Celková délka vč. hubice	245 mm
Hmotnost	0,79 kg
Standardní příslušenství	Kufr, 4 trysky, škrabka

**AW100** Vysokotlaký čistič



- Vysokotlaká hadice 5m
- Vertikální typ pro snadné skladování
- Lehký kompaktní design pro snadné používání
- Vestavěná tepelná ochrana
- Rukojeť pro snadnou manipulaci
- Rotační ON / OFF vypínač pro pohodlné zapínání

**Specifikace:**

Příkon	1400 W
Max. výstupní tlak	100 bar
Max pracovní tlak	70 bar
Max průtok vody	5,5 l/min
Přípustná teplota	40 °C nebo méně
Rozměry	305 x 245 x 465 mm
Hmotnost	5,4 kg
Standardní příslušenství	Ruční stříkací pistole, vysokotlaká hadice (5m), variabilní tryska, konektor napájecí vody, čistič trysek, držák kabelu, držák pistole, rukojeť

**AW130** Vysokotlaký čistič



- Vysokotlaká hadice 10m pro široký akční rádius
- Vertikální typ pro snadné skladování
- Lehký kompaktní design pro snadné používání
- Vestavěná tepelná ochrana
- S kolečky a madlem pro snadný pohyb
- Rotační ON / OFF vypínač pro pohodlné zapínání

**Specifikace:**

Příkon	1600 W
Max. výstupní tlak	130 bar
Max pracovní tlak	90 bar
Max průtok vody	6 l/min
Přípustná teplota	40 °C nebo méně
Rozměry	305 x 260 x 790 mm
Hmotnost	8,3 kg
Standardní příslušenství	Ruční stříkací pistole, vysokotlaká hadice (10m), variabilní tryska, turbo hubice, konektor napájecí vody, čistič trysek, držák kabelu, držák pistole, rukojeť

**AW150** Vysokotlaký čistič



- Vysokotlaká hadice 10 m pro široký akční rádius
- Naviják na hadici
- Vertikální typ pro snadné skladování
- Lehký kompaktní design pro snadné používání
- Vestavěná tepelná ochrana
- S kolečky a madlem pro snadný pohyb
- Rotační ON / OFF vypínač pro pohodlné zapínání

**Specifikace:**

Příkon	2000 W
Max. výstupní tlak	150 bar
Max pracovní tlak	110 bar
Max průtok vody	6,67 l/min
Přípustná teplota	425 x 345 x 905 mm
Rozměry	12,4 kg
Hmotnost	Ruční stříkací pistole, vysokotlaká hadice (10m), variabilní tryska, turbo hubice, konektor napájecí vody, čistič trysek, držák kabelu, držák pistole, rukojeť
Standardní příslušenství	

# Ostatní

## Boxy

### System Case I

- Stohovatelné s System II, III, IV
- Včetně 3 řad organizéru
- Rozměry H x Š x V: 295 x 395 x 105 mm
- Hmotnost: 1,95 kg



### System Case II

- Stohovatelné s System I, III, IV
- S pěnovou podložkou
- Rozměry H x Š x V: 295 x 395 x 158 mm
- Hmotnost: 1,60 kg



### System Case III

- Stohovatelné s System I, II, IV
- S pěnovou podložkou
- Rozměry H x Š x V: 295 x 395 x 210 mm
- Hmotnost: 1,95 kg



### System Case IV

- Stohovatelné s HIT-System I, II, III
- S pěnovou podložkou
- Rozměry H x Š x V: 295 x 395 x 315 mm
- Hmotnost: 2,55 kg



### Skateboard

- Pro pohodlnou a snadnou přepravu systému Case I - IV
- Rozměry H x Š x V: 372 x 526 x 140 mm
- Hmotnost: 2,84 kg



### Dvoukolák

- Pro dopravu šetrnou k zádům systému Case I - IV
- Snadné složení
- Vč. upevňovacího popruhu
- Nosnost: až 100 kg
- Rozměry Š x H: 480 x 340 mm





Příslušenství pro vrtačky, příklepové vrtačky							
Název	Rychloupínací sklíčidlo	Sklíčidlo s ozubeným věncem	Sklíčidlový klíč	Vrtací doraz	Přídavná rukojeť	Plastový kufřík	Poznámky
	Obj. č.						
D6SH			319.070				
D6SH (S)	321.712						
D10VC2		752.072					
D10VC2 (S)	752.078		752.053				
						321.635	
D10VF (S)	752.062					319.543	
D10VG (S)	752.062				981.205		
						319.543	
D13VF / VG (S)	752.067				981.205		
						319.543	
D10YB		318.835					
			319.070				
D13		752.058					
			752.054				
D13VL	752.067						
				303.709			
						338.768	
D20VD DV22V	752.067						
				303.709			
						338.768	
D13VB2 (S) D13VB2	752.068						
		752.058					
			752.054				
D13VB3 (S) D13VB3	752.067						
		752.058					
			752.054				
					323.050		
DV16V (S)	752.064						
						321.635	
DV18V (S)	752.064						
					323.050		
						324.555	
DV20VB2 (S) DV20VB2	752.068						
		752.058					
			752.054				
					323.050		
						324.555	
DV20V1		752.056					
			752.054				
DM20V (S)	752.067						
					323.050		
						325.341	

# Ostatní

Příslušenství

Příslušenství pro utahováky							
Název	W6V	W6VA	W6VB	W6V	W6V	W6VM	Poznámka
	<b>Obj. č.</b>						
Násada hloubkového dorazu	317.666	317.666					
			323.487	323.487	323.487	323.487	
O-kroužek pro nastavení objímky	876.031	876.031	876.031	876.031	876.031	876.031	
Hloubkový doraz			323.352	323.352	323.352	323.352	
Držák bitů				752.398	752.398	752.398	
			400.16102				

Rázové utahováky			
Název	Označení	Obj. č.	Poznámka
Plastový kufr	WR 14VB, WH 16SA, WR 16SA/S	323.777	
	WR14VE	337.695	
	WR16SE	337.704	
	WR22SE	338.326	
	WR25SE	338.503	
Přídavná rukojeť	WR22SE / WR25SE	330.209	



Příslušenství pro kotoučové pily									
Název	Adaptér pro odsávání prachu	Pravitko	Vodící lišta 1400 x 200 mm	Šroubová svorka pro vodící lištu	Adaptér pro vodící lištu	Konektor pro vodící lištu	Prachový sáček	Plastový kufr	Poznámka
Obj. č.									
C6BU / C6U / C7BU / C7U	302.981								
C6BU2 / 6U2 / C7BU2 / C7U2 / C9BU2 / C9U2	324.669								
C6BU / C6U / C7BU / C7U		302.756							
C6BU2 / C6U2 / C7BU2 / C7U2 / C9BU2 / C9U2		302.756							
C6BU / C6U / C7BU / C7U			711.232*						
C6U2 / C6BU / C6U / C6BU2						711.239			
C7U2 / C7BU / C7U / C7BU2						711.239			
C9BU2 / C9U2					400.19903				
C6BU2 / C6U2 / C7BU2 / C7U2 / C9BU2 / C9U2			711.232*						
C6BU / C6U / C7BU / C7U				711.237					
C6BU2 / C6U2 / C7BU2 / C7U2 / C9BU2 / C9U2				711.237					
C6BU / C6U / C7BU / C7U					317.848				
C6BU2 / C6U2 / C7BU2 / C7U2					317.848				
C6BU / C6U / C7BU / C7U / C8U / C9U / C13U							323.011		
C6BU2 / C6U2 / C7BU2 / C7U2 / C9BU2 / C9U2							323.011		
C13U	313.524								
C9U		303.888							
C13U		500.374							
C9BU2 / C9U2								325.364	



\* Pouze ve spojení s adaptérem vodítka

Příslušenství pro kotoučové pily			
Zboží	Označení	Obj. č.	EAN
	<b>Vodící lišta 800 x 200 mm s posuvným profilem</b> Pouze ve spojení s adaptérem vodítka, obj. č. 317.848	711.231	8717574043747
	<b>Vodící lišta 1400 x 200 mm s posuvným profilem</b> Pouze ve spojení s adaptérem vodítka, obj. č. 317.848	711.232	8717574043754
	<b>Vodící lišta 1400 x 168 mm pro C6BUM, C7BUM</b> Pro přímé použití bez adaptéru	370.106	4549115122062
	<b>Nylonová taška</b> pro 2 vodící lišty	711.236	8717574043556
	<b>Svorka</b> pro vodící lištu	711.237	8717574043693
	<b>Upínací páka</b> pro vodící lištu	711.238	8717574043709
	<b>Adaptér</b> 400 mm pro spojení dvou vodících lišt	711.239	8717574047677
	<b>Posuvný profil</b> pro vodící lištu 1400 x 12 mm	711.251	8717574047301
	<b>Pěnové pásky</b> pro vodící lištu L 1400 x 12 x 2,5 mm	711.252	8717574047318
	<b>Pěnové pásky</b> pro vodící lištu L 1400 x 20 x 2,5 mm	711.253	8717574047325
	<b>Gumové pásy</b> pro vodící lištu L 1400 x 20 x 2 mm	711.254	8717574047332

# Ostatní

Příslušenství





Příslušenství pro pokosové pily								
Název	C8F C8FS	C10FC	C10FC	C10F	C12LC C12FCH	C12RSH	C12YA	
<b>Obj. č.</b>								
Prachový sáček 	322.955	322.955	322.955	998.845	322.955	322.955	322.955	
Upevnění obrobku 	329.860		322.952	322.952	322.952			
						321.388		





Příslušenství pro pokosové pily				
Název	Označení	Obj. č.	EAN	
Univerzální podstavec		712.650	8717574043532	
	Vhodné pro všechny řezné pily HITACHI, Pro průměr pil 216, 255 a 305 mm Velikost při vytažení bočnice (D x Š x V) 142 x 65 x 92 cm Hmotnost bez stroje 27,7 kg, max. zatížení 136 kg. Maximální délka zpracovávaného materiálu 2,4 m.			
Speciální příslušenství pro univerzální podstavec 	Pro rychlé, nekomplikované použití různých strojů.	712.651	8717574043549	

Příslušenství pro pily ocasky			
Název	CR13V2	CR13VBY	
<b>Obj. č.</b>			
Plastový kufr	327.054	327.054	

Příslušenství pro přímočaré pily								
	CJ14DL CJ18DL	CJ14DSL CJ18DSL	CJ90VST CJ90VAST	CJ110V CJ110VA	CJ110MA CJ110MVA	CJ120V CJ120VA	CJ160V CJ160VA	
<b>Obj. č.</b>								
Paralelní doraz	321.593	321.593	321.593	321.593	321.593	321.593	321.593	
Ochrana proti přepětí	321.590	321.590		321.590	321.590	321.590		
Posuvná deska z plastu	321.993	321.993	321.993	321.993	321.993	321.993		
							338.997	
Kluzná deska z kovu	321.992	321.992	321.992	321.992	321.992	321.992		
Adaptér pro odsávání prachu	321.591	321.591	321.591	321.591	321.591	321.591	321.591	
Plastové pouzdro	339.042	339.042						
			332.420					
			337.883					
HSC II (HIT-System Case II)				402.539	402.539	402.539	402.539	



Příslušenství pro hoblíky								
Název		P20SF	P20SA2	P20SE	P20SD	F30A	P18DSL	
					<b>Obj. č</b>			
HSS-břit (Pár) 	82 mm			750.473	750.473			
	92 mm					750.478		
HSS-břit	2x držák břítu + 2x břit					750.477		
HSS-břit 	10 ks v bal. 92 mm					750.476		
HM-břit	2x břit, 82 mm	750.470	750.470	750.470	750.470		750.470	
Paralelní doraz 		958.842Z	958.842Z	958.842Z			958.842Z	
Adaptér pro odsávání prachu Rozšíření pro adaptéry		334.502 334.503						
Úhlový doraz						958.886		
Hlubkový doraz			958.840Z	958.840Z		958.840Z		
Prachový sáček			958.909Z			958.909Z		
Příložník		322.955						
Klíč							316.419 940.543	

Příslušenství pro horní frézy				
Název			M8SA2 M8V2	M12SA2 M12V2
		<b>Vnější závity</b>	<b>Obj. č</b>	
Redukční pouzdra 	<b>D</b>	<b>d</b>		
	8 mm	1/4"	971.854	
	8 mm	6 mm	971.852	
	12 mm	6 mm		956.798
	12 mm	8 mm		956.799
	1/2"	8 mm		956.759
Upínací kleština + matice 	<b>Dřík frézy</b>			
	8 mm Ø		325.212	
	1/4" Ø		323.293	
	12 mm Ø			325.199
	1/2" Ø			301.795
Adaptér pro odsávání prachu			997.466	997.466
Šablonové kroužky 	18 mm Ø		956.790	956.790
	20 mm Ø		956.932	956.932
	24 mm Ø		303.354	303.354
	27 mm Ø		956.933	956.933
	30 mm Ø		956.934	956.934
	40 mm Ø		303.355	303.355
Pouzdro z ocelového plechu			711.003	711.003
Paralelní doraz (B) 				956.797
Kombinovaný klíč	21 mm			956.923

# Ostatní

Příslušenství



Příslušenství pro rotační a sekací kladiva							
Název	DH38	DH40MRY	DH40MEY	DH45M	DH52ME	DH50MR DH50MRY	Poznámka
<b>Obj. č.</b>							
Přídavná rukojeť	330.209		330.209	330.209	330.209		
		313.078					
						318.574	
Plastové pouzdro	331.206						
		326.489					
			337.594				
				339.060			
					339.066		
						328.921	



Příslušenství pro sekací a demoliční kladiva												
Název	H25P	H41M	H45MR	H45M	H60M	H60MEY	H60MA/MB H60MR/MRV	H65S H65S	H70SA H70SD	H90SE H90SG	Poznámka	
<b>Obj. č.</b>												
Přídavná rukojeť		330.209			330.209							
			317.103				317.103					
				333.19		333.199						
								306.166				
Plastové pouzdro	323.090											
		333.266										
			326.511									
				337.594								
					333.190							
						370.395						
							324.049					
Transportní box H70SA, H70SD, H90SE, H90SG										712.690	712.690	

Mazací tuk				
Název		Balení	Obj. č.	Poznámka
Mazací tuk		Tuba 30	981.840	
		Tuba 70	308.471	
		Plechovka 500	980.927	

Mazací tuk				
Označení	Specifikace	Balení	Obj. č.	Poznámka
Mazací tuk	DH24PG, DH24PH, DH26PB, DH26PC, DH28PBY, DH28PCY, DH28PMY	Tuba 60	335.782	
		Plechovka 500	335.781	

Příslušenství pro úhlové brusky						
Název	115 mm Ø	125 mm Ø	150 mm Ø	180 mm Ø	230 mm Ø	Poznámka
	Obj. č.					
Přírubová matice	337.329	337.329				
			937.909	937.909	937.909Z	
Přírubová matice pro tenké podložky (1,0 mm)	339.581	339.581	339.581			
Upínací příruba	937.817	937.817Z				
			937.907	937.907	937.907Z	
Turbopříruba* pro bezklíčovou, rychlou a bezpečnou výměnu disků	310.338	310.338	310.338			
				310.337	310.337	
Povolovací klíč	711.271	711.271				
			711.272	711.272	711.272	
Plastový kufřík pro G12SR3, G13SR3	319.375					
Plastový kufřík pro úhlové brusky Ø 125 / Ø 230 mm		715.895			715.895	

Přídavná rukojeť			
Název	Označení	Obj. č.	Poznámka
Přídavná rukojeť M 10 	G 13V, G 13YD, G 12SG, G 12SR2, G 12SS, G 12S2, G 13SD, G 13SN, G 13SR2, G 13SS, G12SR4, G13SR4, G18DSL	994.322	
	G 15Y, G 15YC2, G 12SA3, G 12SE2, G 13SB3, G 13SE2, G 13VA, G 13YC, G 13YC2, G 13YF, G 15VA, CM 5SB, SP 18VA	994.322	
Přídavná rukojeť M 14 	G 23SR, G 23SRU, G 23SS, G 23UA2, G 23UB2, G 23SC3, G 23SU G 23SWU, G 23ST	937.981	

Antivibrační rukojeti			
Název	Označení	Obj. č.	Poznámka
Přídavná rukojeť M 10 	G12SA3, G13SB3, G13VA, G13VE, G13YF, G13YC2, G15VA, G15YF, G13SW, G13VE, G18DBAL, G18DBL, G18DBVL vhodný také pro úhlové brusky 115/125/150 mm s montáží M 10	336.865	
Přídavná rukojeť M 14 	G18SCY, G18UAY, G18UBY, G18MRU, G23SCY, G23UAY, G23UBY, G23MRU, G23UCY, G23MRUA, G23UDY je také vhodný pro úhlové brusky 180/230 mm s montáží M 14	711.282	

## Výměna za Turbopřírubu

1. Odpojte síťovou zástrčku a nechejte přístroj vypnutý.
2. Otočte zařízení tak, aby vřeteno směřovalo nahoru.
3. Stiskněte aretaci vřetena (3) a klíčem (10) povolte a vyjměte přírubovou matici (9).
4. Vyjměte také originální přírubu (7).
5. Nyní vložte Turbopřírubu (7a) na trn vřetena.
6. Brusný kotouč (8) nebo diamantové kotouč (11) umístěte ve správném pracovním směru na turbo přírubu (7a).
7. Nasadte přírubovou matici (9).
8. Ručně utáhněte přírubovou matici a kotouč (8/11) dotáhněte ručně. (Vždy používejte ochranné rukavice)
9. Stroj lze nyní použít k práci.

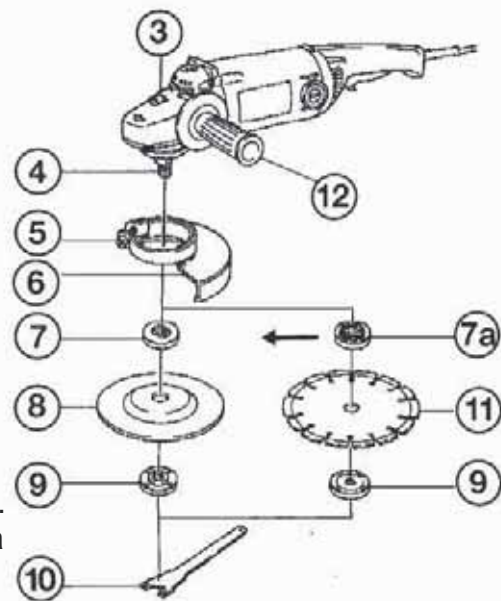

1. Odpojte síťovou zástrčku a nechejte přístroj vypnutý.
2. Při výměně disku disk (8/11) pomocí aretace vřetena (3) ručně uvolněte.
3. Pokud není disk ručně uvolněn (poškozený disk apod.), stále existuje možnost uvolnění pomocí klíče.

## Výhoda Turbopříruby

Turbopříruba (7a) je chráněna před broušením, separačního nebo diamantového kotouče.

- Proto je Turbopříruba chráněna před prachem a poškozením.
- Uvolňovací moment je v průměru o 30% nižší než obdobné systémy.
- Vzhledem k tomu, že Turbopříruba je pod kotoučem, neobtěžuje při práci se strojem. Disky mohou být běžně opotřebovány.

**Příruba je vždy POD kotoučem!!**



## K dispozici pro následující typy

Turbopříruba obj. č. 310.338 pro všechny úhlové brusky Ø 115, Ø 125, Ø 150 mm

Turbopříruba obj. č. 310.337 pro všechny úhlové brusky Ø 180, Ø 230 mm

G12SR4	(115 mm)	G13VA	(125 mm)	G18UBY	(180 mm)	G23UBY	(230 mm)
G12SE2	(115 mm)	G13YC2	(125 mm)	G23SU	(230 mm)	G23SWU	(230 mm)
G13SR4	(125 mm)	G13YF	(125 mm)	G23SR	(230 mm)	G23UDY	(230 mm)
G13SN	(125 mm)	G13VE	(125 mm)	G23UAY	(230 mm)		
G13SE2	(125 mm)	G15VA	(150 mm)	G23UCY	(230 mm)	stejně jako u všech starších	
G13SB3	(125 mm)	G15YC2	(150 mm)	G23MRU	(230 mm)	modelů s odpovídajícími	
G13SW	(125 mm)	G15YF	(150 mm)	G23MRUA	(230 mm)	průměry kotouče	



Název	Rotor	Stator	Uhlíky	Vypínací uhlíky	Vypínač	Přepínač L/P	Přívodní kabel
C12LCH	360710E	340625E	999038	999065	323642	-	714500
C12LSH	360790B	340730E	999038	999065	324424	-	714500
C12RSH	360790B	340703E	999038	999065	324424	-	714500
C12YA	332254	332268	-	-	332262	-	714500
C18DBAL	361010	340911	999056	-	334474	-	714500
C18DSL	324572	Motor	-	-	319825	-	-
C6BUM	361037E	340946E	999056	-	334474	-	714500
C6MEY	361011	340913B	-	-	338900	-	714500
C6U3	361037E	340945E	999043	999073	334474	-	714500
C7BU3	361037E	340946E	999056	-	334474	-	714500
C7BUM	361037E	340946E	999056	-	334474	-	714500
C7MFA	360694E	340614E	999043	999073	963756Z	-	714500
C7U3	361037E	340945E	999043	999073	334474	-	714500
C8FSE	360839E	340729E	999001	-	324424	-	714500
C8FSHE	360839E	340729E	999001	-	324424	-	714500
C9BU3	361033E	340941G	999038	999065	370260	-	714500
C9U3	361033E	340942G	999038	999065	370260	-	714500
CB18DBL	361012	340922	-	-	338900	-	-
CE16SA	360622E	340567E	999021	999070	314603	-	714520
CE18DSL	339998	328195	999054	-	329057	-	-
CG25SC	337979	Motor	-	-	337966	-	337955
CG30SC	338020	Motor	-	-	338014	-	338025
CG36DAL	335222	Motor	999016	-	332552	-	-
CG36DL	335220	Motor	999016	-	332552	-	-
CG18DSDL	333901	Motor	999016	-	332552	-	-
CG36DAL	335220	Motor	-	-	332552	-	-
CG36DL	335220	Motor	-	-	332552	-	-
CH10DL	330880	Motor	-	-	320786	-	-
CH18DSL	333323	Motor	-	-	333325	-	-
CH36DL	335016	Motor	-	-	335018	-	-
CJ160V	361014E	340915E	999041	999072	339021	-	714500
CJ160VA	361014E	340915E	999041	999072	330698	-	714500
CJ90VAST	360893E	340774G	999041	999072	330698	-	714500
CJ14DSL	328333	Motor	-	-	328335	-	-
CJ18DSL	328361	Motor	-	-	328335	-	-
CJ90VST	360893E	340774E	999041	999072	325085	-	714500
CL18DSL	334927	Motor	-	-	334925	-	-
CM12Y	360287E	340349E	999044	999074	307650	-	714520
CM5SB	360734E	340645E	999088	999076	328808	-	714500
CM9UBY	360777E	340682F	999061	999089	320235	-	714520
CN16SA	360622E	340567E	999021	999070	314603	-	714520
CN18DSL	339995	328195	999057	-	329057	-	-
CR13VBY	360795E	340698E	999043	999073	321960	-	714500
CR10DL	329988	Motor	-	-	329987	-	-
CR13V2	360872E	340751E	999043	999073	330838	-	714500
CR18DSL	360703	324468	999058	999090	319861	-	-
CS30Y/35Y	360957E	340864E	999038	999065	335460	-	714500
CS35SB	338818	Motor	338946	-	338807	-	714500
CS36DL	360948	323156	999068	-	335124	-	-
CV14DBL	337398	337401	-	-	na statoru	-	-
CV18DBL	337398	337400	-	-	na statoru	-	-
CV350V	360984E	340890E	999005	-	335460	-	714500
CV300	744611	Motor	744612	-	744610	-	714500

# Ostatní

Příslušenství

Název	Rotor	Stator	Uhlíky	Vypínací uhlíky	Vypínač	Přepínač L/P	Přívodní kabel
D13VL	361003E	340906E	999088	999076	338756	na vypínači	714500
D10VC2	360596E	340547E	999041	999072	321632	včetně	714520
D10VF	360542E	340486E	999041	999072	320195	včetně	714520
D10YB	360528E	340469E	999021	999070	314603	319061	714520
D13VB3	360652E	340421E	999041	999072	-	314921	714500
D13VF	360652E	340587E	999041	999072	320195	včetně	714520
D13VG	360543E	340587E	999041	999072	320195	včetně	714520
D6SH	360439E	340391E	999041	999072	994734	-	714500
DB10DL	329582	Motor	-	-	329581	329548	-
DB3DL2	332755	Motor	-	-	332769	včetně	-
DH18DBL	361035	340944	-	-	370322	-	-
DH18DSL	360809	328482	999100	-	328484	-	-
DH24PG	360962E	340866E	999041	999072	335796	na vypínači	714500
DH24PH	360962E	340866E	999041	999072	335796	na vypínači	714500
DH26PB	360961E	340850E	999041	999072	335796	na vypínači	714520
DH26PC	360961E	340850E	999041	999072	335796	na vypínači	714520
DH28PBY	360961E	340850E	999041	999072	335796	na vypínači	714520
DH28PD	360859E	340739E	999043	999073	331677	na vypínači	714520
DH28PMY	360961E	340850E	999041	999072	335796	na vypínači	714520
DH30PC2	360768E	340672E	999043	999073	325675	-	714520
DH36DBL	361035	340943	-	-	370322	-	-
DH36DBML	361035	340943	-	-	370322	-	-
DH38MS	360875E	340753E	999043	999073	313093	-	714520
DH40MEY	337578	340885E	-	-	337587	-	714520
DH45MEY	360992	340899	-	-	337587	-	714520
DH52MEY	361015	340899	-	-	337587	-	714520
DN18DSL	360980	337433	999054	-	337282	-	-
DS10DAL	337406	Motor	-	-	337359	na vypínači	-
DS14DJL	337116	Motor	-	-	336633	na vypínači	-
DS18DBEL	336380	335952	-	-	na Statoru	na vypínači	-
DS18DJL	337115	Motor	-	-	336632	na vypínači	-
DS18DBL2	339763	339766	komplet s vypínačem a kabeláží				-
DS18DSDL	360930	334442	999054	-	333640	na vypínači	-
DV20VD	361003E	340906E	999088	999076	338756	-	714500
DV22V	361002E	340905E	999088	999076	338756	-	714500
DV16V	360626E	340573E	999041	999072	321632	včetně	714500
DV18DBL2	339763	339766	komplet s vypínačem a kabeláží				-
DV18DSDL	360930	334442	999054	-	333640	na vypínači	-
DV18V	360655E	340589E	999041	999072	-	322854	714500
DV20VB2	360652E	340587E	999041	999072	314921	včetně	714500
G12SE2	360603E	340551E	999088	999076	311739	-	714500
G12SR4	361016E	340016E	999067	-	339149	-	714500
G13SB3	360734E	340645E	999088	999076	319-319	-	714500
G13SE2	360603E	340551E	999088	999076	311739	-	714500
G13SN	360891F	340791J	999005	-	314603	-	714500
G13SR4	361016E	340016E	999067	-	339149	-	714500
G13SW	360970E	340870E	999088	999076	314603	-	714500
G13VA	360869E	340749E	999088	999076	314603	-	714500
G13VE	361032	340917C	-	-	339143	-	714500
G13YC2	360869E	340823E	999088	999076	321099	-	714500

Název	Rotor	Stator	Uhlíky	Vypínací uhlíky	Vypínač	Přepínač L/P	Přívodní kabel
G13YF	360869E	340749E	999088	999076	314603	-	714500
G15VA	360870E	340749E	999088	999076	314603	-	714500
G15YC2	360870E	340823E	999088	999076	321099	-	714500
G15YF	360373E	340296E	999088	999076	308400	-	714500
G18DBAL	360991	360991	-	-	329057	-	-
G18DBL	360991	337878	-	-	329057	-	-
G18DBVL	360991	337876	-	-	329057	-	-
G18DSL	360804	328195	999054	-	329057	-	-
G18UBY	360777E	340682E	999061	999089	320235	-	714520
G23MRUA	360594E	340856E	999061	999089	335122	-	714520
G23SRU	360762E	340664E	999044	999074	320235	-	714520
G23SU	360960E	340845E	999038	999071	335122	-	714520
G23SWU	360959E	340844E	999038	999071	335122	-	714520
G23UBY	360777E	340682E	999061	999089	320235	-	714520
G23UCY	360777E	340846E	999061	999089	335122	-	714520
G23UDY	360777E	340846E	999061	999089	335122	-	714520
GP10DL	331973	Motor	-	-	331977	-	-
GP2	985134E	985133M	999021	999070	980778	-	714500
GP2S2	360879E	340758E	999088	999076	332805	-	714500
GP3V	360911E	340827F	999088	999076	314603	-	714500
GP5V	360914E	340827F	999088	999076	314604	-	714500
H90SG	360974E	340876E	-	999086	337051	-	714520
H25PV	360660E	340593E	999056	-	323086	-	714520
H41MB	360903E	340788F	999043	999073	306143	-	714520
H45MEY	337578	340885E	-	-	337587	-	714520
H60MC	360899E	340-780E	999044	999074	306143	-	714520
H60MEY	360992	340899	337587	714520			
H70SA	360286E	340488E	-	999086	992891	-	714520
H70SD	360286E	340488E	-	999086	992891	-	714520
H90SG	360974E	340876E	-	999086	337051	-	714520
M12V2	360748E	340659G	999044	999074	301821	-	714500
M8V2	360773E	340675E	999043	999073	314603	-	714500
ML34SR	338285	Motor kompl.	-	-	328278	-	-
ML36DAL	336708	Motor	-	-	336765	-	-
ML36DL	336708	Motor	-	-	336765	-	-
ML40SR	338267	Motor kompl.	-	-	328278	-	-
N18DSL	334985	Motor	-	-	334986	-	-
NP18DSL	334990	Motor	-	-	334992	-	-
NT1232	na vyžádání	-	-	-	-	-	40010027
P18DSL	360969	319846	999017	-	319825	-	-
P20SA2	990652E	990651J	999041	999072	963756Z	-	714500
P20SE	958697E	958693L	999021	999070	963756Z	-	714500
R18DSL	331402	Motor kompl.	-	-	331393	-	-
RB18DSL	328615	Motor kompl.	-	-	328558	-	-
RB36DL	335194	340867	-	-	335939	-	-

# Ostatní

Příslušenství

Název	Rotor	Stator	Uhlíky	Vypínací uhlíky	Vypínač	Přepínač L/P	Přívodní kabel
RB40VA	360683E	340602H	999021	999070	323086	-	714500
RP250YDM	338623	Motor kompl.	-	-	na vyžádání	-	338585
RP350YDM	338623	Motor kompl.	-	-	na vyžádání	-	338585
RP500YDM	338623	Motor kompl.	-	-	na vyžádání	-	338585
RP250YE	337472	Motor kompl.	-	-	338471	-	500479Z
SB10V2	360797E	340700G	999043	999073	325085	-	714500
SP18VA	360576E	340526E	999043	999073	320941	-	714500
SV12SG	360637E	340578E	999041	999072	311948	-	714500
SV12SH	360637E	340578E	999041	999072	311948	-	714500
SV12V	360124E	340156F	999041	999072	971667Z	-	714500
SV13YA	360698E	340618E	999041	999072	311948	-	714500
UF18DSAL	336179	Motor kompl.	-	-	-	-	-
UM12VST	333596	333598	333631	-	333605	-	333637
UM16VST	333625	333628	333631	-	333605	-	333637
W4YD	360707E	340623E	999021	99070	324864	-	714500
W6V4	360673E	340599E	-	999091	323479	-	714500
W6VA4	360671E	340599E	-	999091	323479	-	714500
W6VB3	360675E	340599E	-	999091	323679	-	714500
W6VM	360677E	340599E	-	999091	323479	-	714500
WF18DSL	360958	333735	999054	-	332459	-	-
WH10DCL	329629	Motor	-	-	329628	-	-
WH10DL	360842	329588	999054	-	329550	-	-
WH18DJL	336628	-	-	-	336632	-	-
WR14VE	337216	340882	-	-	335323	-	714500
WR16SE	337203	340882	-	-	337202	-	714500
WR22SE	360990	340897E	-	-	337202	-	714500
WR25SE	360989	340895E	-	-	337202	-	714500
WR18DShL	360922	333796	999100	-	333795	-	-



# Pneumatické nářadí

Hřebíkovačky

**HIKOKI**

## NT50AE2 50 mm Hřebíkovačka



- Beznástrojové nastavení hloubky
- Pohodlný úchop a spoušť

### Specifikace:

Rychlost nástřelu	3 hřebíky /s
Zásobník	100 ks
Délka hřebíků	16 - 50 mm
Pracovní tlak	5 - 8,5 bar
Rozměry	254 x 233 mm
Hmotnost	1,0 kg
Standardní příslušenství	Ochranné brýle, plastový kufr

### Rozměry hřebíků v mm:

L	16 – 50
A	1.9
B	1.0
C	1.1
D	1.25

## NT50GS 50 mm Plynová hřebíkovačka



- Bez hadic a drátů
- Dokonale vyvážené a snadno obsluhovatelné
- Rukojeť ypu Soft-grip
- Závěsný hák
- Jedinečná ergonomie
- Minimální doba úkonu (2 výstřely/s)
- 2 ks 3,6 V (1,5 Ah) Li-ion

### Specifikace:

Rychlost nástřelu	2 hřebíky /s
Zásobník	100 ks
Délka hřebíků	16 - 50 mm
Pracovní tlak	5 - 8,5 bar
Rozměry	254 x 233 mm
Hmotnost	1,0 kg
Standardní příslušenství	Ochranné brýle, 2 baterie, nabíječka, klíč, nádoba s olejem, AC adaptér, plastový kufr

### Rozměry hřebíků v mm:

L	16 – 50
A	1.9
B	1.0
C	1.1
D	1.25

**Li-ion**



## NC50H 50 mm Hřebíkovačka



- Pro vysokotlaký provoz
- Vysoký hnací výkon
- Pro hřebíky v různých velikostech
- Výfukový systém dopředu
- Rukojeť s protiskluzovou úpravou

### Specifikace:

Rychlost nástřelu	3 hřebíky /s
Zásobník	100 - 200 ks
Délka hřebíků	16 - 50 mm
Pracovní tlak	12 - 22 bar
Rozměry	285 x 294 mm
Hmotnost	2,2 kg
Standardní příslušenství	Ochranné brýle, nádoba s olejem

### Rozměry hřebíků v mm:

L	19 – 50
d	2,5 – 3,0
D	6,0 a 6,1

# Pneumatické nářadí

## Hřebíkovačky

### NV100H 100 mm Hřebíkovačka



- Pro vysokotlaký provoz
- Vysoký hnací výkon
- Pro hřebíky v různých velikostech
- Výfukový systém dopředu
- Rukojeť s protiskluzovou úpravou

#### Specifikace:

Rychlost nástřelu	3 hřebíky /s
Zásobník	150 - 320 ks
Délka hřebíků	50 - 100 mm
Pracovní tlak	12 - 23 bar
Rozměry	280 x 338 mm
Hmotnost	2,7 kg
Standardní příslušenství	Ochranné brýle, nádobka s olejem

#### Rozměry hřebíků v mm:

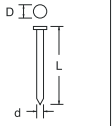
	L	50 - 100
	d	2,5 - 3,8
	D	6,0 - 7,9

### NV90AG 90 mm Hřebíkovačka



- Pro vysokotlaký provoz
- Vysoký hnací výkon
- Pro hřebíky v různých velikostech
- Výfukový systém dopředu
- Rukojeť s protiskluzovou úpravou

#### Specifikace:

Rychlost nástřelu	3 hřebíky /s
Zásobník	200 - 300 ks
Délka hřebíků	45 - 90 mm
Pracovní tlak	5 - 8,5 bar
Rozměry	336 x 332 mm
Hmotnost	3,5 kg
Standardní příslušenství	Ochranné brýle

#### Rozměry hřebíků v mm:

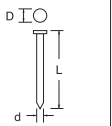
	L	45 - 90
	d	2,5 - 3,3
	D	6,0 - 7,2

**CH45Y** Nůžky na živý plot  
**CH55Y**  
**CH65Y**



**Rychlé mechanické zastavení ostří**, (v 0.05 sekundách) pro větší bezpečnost, pokud není jeden ze spínačů stlačen

**Zadní spínač** poskytuje další úchop pro větší dosah.

**Pozice s více držadly** pro práci v omezeném prostoru



Pro dosažení výšky



- Spojka pracuje automaticky, chrání nože, ozubená kola při nečistotách nebo při stříhu rozměrných větví
- Držák šňůry uvolňuje napětí kabelu a zabraňuje neumyšlnému odpojení

### Specifikace pro CH45Y:

Napětí	230 V
Délka ostří	450 mm
Příkon	560 W
Otáčky naprázdno	1550 /min.
Max. průměr	20 mm
Celková délka	870 mm
Hmotnost	3,9 kg
Standardní příslušenství	Chránič ostří

### Specifikace pro CH55Y:

Napětí	230 V
Délka ostří	550 mm
Příkon	560 W
Otáčky naprázdno	1550 /min.
Max. průměr	20 mm
Celková délka	970 mm
Hmotnost	4,1 kg
Standardní příslušenství	Chránič ostří

### Specifikace pro CH65Y:

Napětí	230 V
Délka ostří	650 mm
Příkon	560 W
Otáčky naprázdno	1550 /min.
Max. průměr	20 mm
Celková délka	1070 mm
Hmotnost	4,2 kg
Standardní příslušenství	Chránič ostří

**CS35SB** 350 mm / 400 mm  
**CS40SB** Řetězová pila



- Mechanická brzda
- Napínání řetězu bez použití nářadí
- Vyvážené tělo pro lepší kontrolu řezu
- Seřizovač průtoku oleje
- Měkká rukojeť



CS40SB



### Specifikace:

338946

Napětí	230 V
Délka vodící lišty	CS35SB 350 mm
Délka vodící lišty	CS40SB 400 mm
Rychlost řetězu	14,5 m/s
Typ řezací lišty	s ozubeným čelem
Rozteč řetězu	3,8"
Olejevá nádržka	200 ml
Celková délka	445mm
Suchá hmotnost	4,8 / 4,9 kg
Standardní příslušenství	řetěz, lišta, kryt řetězové lišty, klíč

**CS30Y** 300 mm / 350 mm / 400 mm  
**CS35Y** Řetězová pila  
**CS40Y**



### Výkonný 2000 W motor

- Soft start a ochrana proti přetížení
- Mechanická brzda
- Napínání řetězu bez použití nářadí
- Vyvážené tělo pro lepší kontrolu řezu
- Seřizovač průtoku oleje
- Měkká rukojeť



CS40Y



### Specifikace:

999065

Napětí	230 V
Délka vodící lišty	CS30Y 300 mm
Délka vodící lišty	CS35Y 350 mm
Délka vodící lišty	CS40Y 400 mm
Rychlost řetězu	14,5 m/s
Typ řezací lišty	s ozubeným čelem
Rozteč řetězu	3,8"
Olejevá nádržka	150 ml
Celková délka	490mm
Suchá hmotnost	5,3 / 5,4 / 5,6 kg
Standardní příslušenství	řetěz, lišta, kryt řetězové lišty, klíč





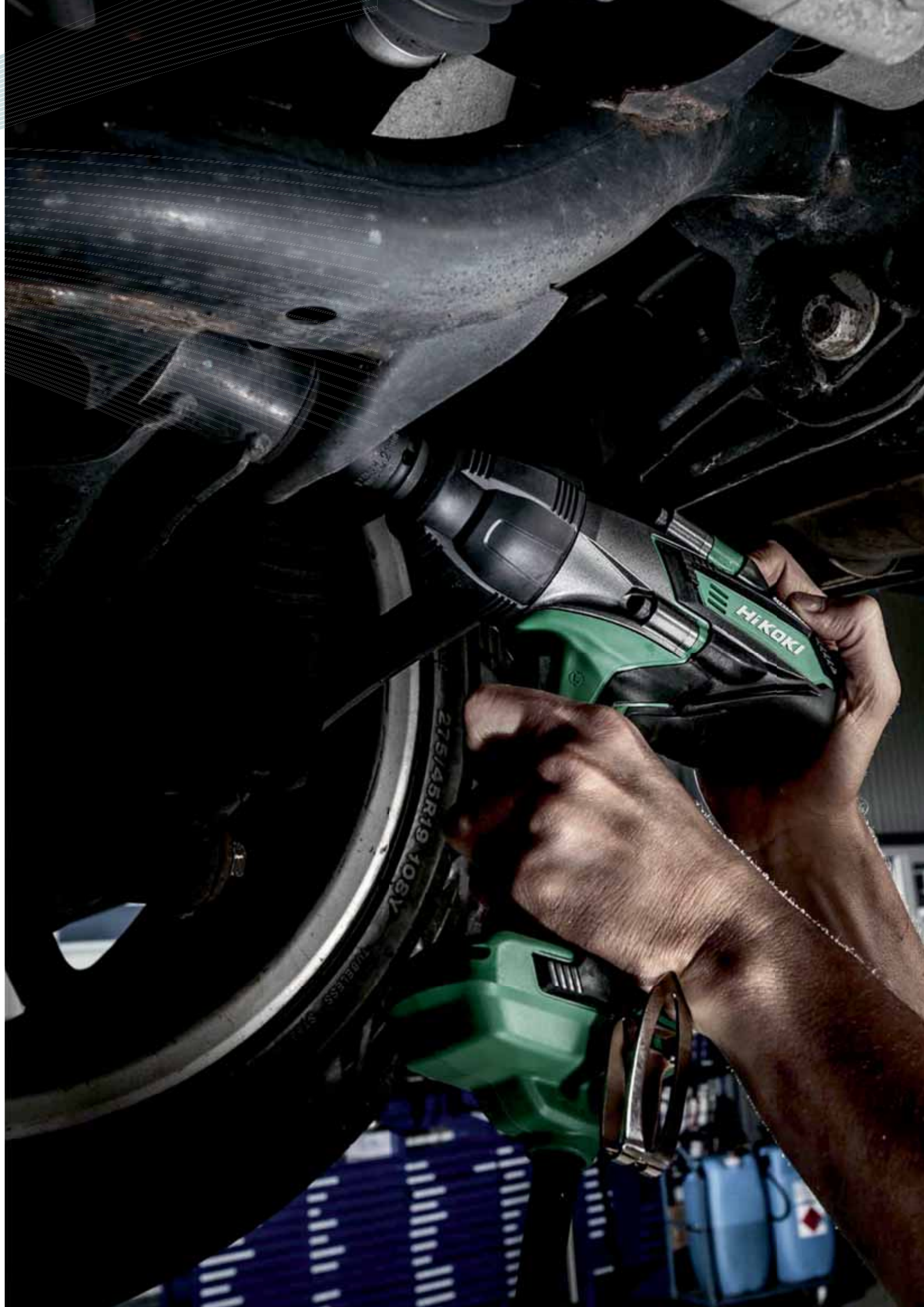

HIKOKI

275145R49 108V

TUBELESS 21

# **HIKOKI**

## **CIBET Proficentrum**

Budějovická 899  
252 42 Jesenice u Prahy  
Tel.: +420 272 660 700  
Fax.: +420 272 655 639  
GSM: +420 608 956 572  
E-mail: [cibet@cibet.cz](mailto:cibet@cibet.cz)  
web: [www.cibet.cz](http://www.cibet.cz)



Koki Holdings Co., Ltd.

Shinagawa Intercity Tower A, 20th Floor, 15-1, Konan 2-chome,  
Minato-ku, Tokyo 108-6020, Japan

[www.koki-holdings.co.jp](http://www.koki-holdings.co.jp)

Váš prodejce: