



Katalog výrobků pro obrábění kovů FEIN 2018/19



**„VYVÍJÍME BUDOUCNOST –
JIŽ VÍCE NEŽ 150 LET.“**



ELEKTRICKÉ NÁŘADÍ OD VYNÁLEZCE ELEKTRICKÉ RUČNÍ VRTAČKY

Společnost FEIN je specialistou v oblasti výroby profesionálního a extrémně spolehlivého elektrického nářadí a speciálních aplikačních řešení v oblasti obrábění kovu. FEIN je nejen vynálezcem první elektrické ruční vrtačky, nýbrž také výrobcem inovativních a nepřekonatelně efektivních řešení pro praxi, jež se osvědčují i v nejtvrdějších podmínkách nepřetržitého provozu v průmyslovém a řemeslném prostředí, a to již více než 150 let.



1867

W. E. Fein založil společnost ve věku 25 let.



1867-1895

Početné průkopnické vynálezy ve všech oblastech elektrotechniky pochází z domu FEIN. W. E. Fein není v tomto odvětví žádnou velkou neznámou. T. A. Edison si žádá již v roce 1879 o katalog FEIN.



1967

Pila na sádku FEIN je prvním oscilujícím nářadím.



1987

Práce bude bezpečnější s celosvětově první úhlovou bruskou s brzdou, kterou FEIN vyvinul pro ochranu uživatele.



1895

Prvním elektrickým nářadím na světě je vrtačka FEIN.



2005

Program obrábění kovů FEIN je rozšířen o pásové brusky, které se vyrábí pod značkou GRIT by FEIN.



2011

FEIN uvádí na trh první ručně vedený systém jádrového vrtání pro obrábění kovů. Ten v sobě kombinuje ruční vrtačku a jádrovou vrtačku osazenou díly z tvrdokovu.

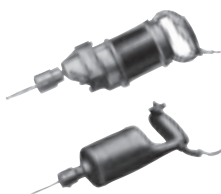

1919

Ergonomie pro nás byla vždy důležitá – premiéru mají rýčový a pistolový úchyt.



1909

Společnost se specializuje na vývoj a výrobu elektrického nářadí – první magnetická vrtačka pochází od FEIN.



2013

Vývoj prvního 4stupňového vrtacího šroubováku.



1933

Uvedení pily pro výřezy v automobilovém průmyslu a ve výrobě letadel.



2016

FEIN sází na rozhraní Starlock jako na nový standard pro oscilující elektrické nářadí.



1956

První vrtačka s patentovaným plastovým krytem.

1925

100 000. stroj je kladivo FEIN.

1954

Vysokofrekvenční elektrické nářadí umožňuje průmyslovou práci i za těch nejnáročnějších podmínek. FEIN je u toho se svými vysokofrekvenčními úhlovými bruskami již od začátku.

FEIN – SPOLEHLIVÝ PARTNER PRO VYSOCE KVALITNÍ ELEKTRICKÉ NÁŘADÍ A PŘÍSLUŠENSTVÍ.

BEZSTAROSTNÝ SPOLEČNÍK PRO MAXIMÁLNÍ PRACOVNÍ POŽADAVKY.

Veškeré elektrické nářadí FEIN je koncipováno pro použití v oblasti kovu. Dokonalou souhrou vysoce kvalitních komponentů se vyznačují jako promyšlená celková konstrukce, která zaručuje dlouhou životnost a robustnost. V sídle společnosti ve Schwäbisch Gmünd-Bargau vyvíjejí a vyrábí specialisté FEIN elektrické nářadí sami. Podíl vlastní výroby se pohybuje kolem více než 90 procent – to pro FEIN znamená „Made in Germany“.

PROFITUJTE Z NAŠICH ZKUŠENOSTÍ.

Kromě odborného, osobního, interního a externího poradenství klademe maximální důraz na komunikaci praktického know-how. Zda je elektrické nářadí FEIN pro vás tím pravým, si můžete vyzkoušet na místě – a to i za nejnáročnějších podmínek. Protože přesně za tímto účelem bylo profesionální elektrické nářadí FEIN vytvořeno.



DOMA PO CELÉM SVĚTĚ.

S 16 dceřinými společnostmi a také 50 pobočkami FEIN nabízíme po celém světě kompetentní poradenství, rychlý servis a osobní péči.

JSME TU PRO VÁS.

Chceme s vámi komunikovat jako rovný s rovným. Protože naším cílem je dosáhnout vedení dialogu orientovaného na řešení a servis. Vyberte si způsob, jakým nás chcete kontaktovat. Ať již přes externí službu, webové stránky, servis nebo sociální síť – jsme tu pro vás, abychom zodpověděli vaše dotazy.



TAKÉ PO ZAKOUPENÍ V DOBRÝCH RUKOU. NA FEIN JE SPOLEHNUTÍ.

Elektrické nářadí FEIN je před svým uvedením na trh podrobováno nejnáročnějším praktickým testům. Vy a další uživatelé z nejrůznějších oborů a zemí světa můžete profitovat z tohoto vysokého technologického stavu našeho nářadí. Na to jsme nejen hrdí, ale také jsme si jisti, že uživatelé mají v našich výrobcích spolehlivé elektrické nářadí, které je bude doprovázet ještě po mnoho let.

3LETÁ ZÁRUKA FEIN PLUS

Výrobky FEIN splňují maximální požadavky na kvalitu. Z tohoto důvodu vám poskytujeme bezplatně tříletou záruku. Musíte již jen svůj výrobek FEIN zaregistrovat. Podrobné informace o rozsahu platnosti 3leté záruky FEIN PLUS obdržíte přímo u nás nebo u vašeho specializovaného prodejce FEIN.

3 YEAR
FEIN PLUS
WARRANTY

Cesta ke 3leté záruce FEIN PLUS:

- ▶ Zaregistrujte své nové elektrické nářadí FEIN (vč. Li-ionto-
vých baterií a nabíječek) do šesti týdnů od zakoupení online.
- ▶ Vzápětí obdržíte záruční certifikát, který vám potvrzuje
3letou záruku FEIN PLUS.

www.fein.com/warranty

OPRAVÁŘSKÝ SERVIS A SERVIS NÁHRADNÍCH DÍLŮ

Poradíme vám také v tom nejdůležitějším případě hlavního partnera pro kompetentní a rychlou pomoc:

- ▶ bezplatné vyzvednutí přístrojů v požadovaný termín
- ▶ krátké průchozí doby
- ▶ závazná předběžná cenová nabídka
- ▶ kontrola funkčnosti a elektrické bezpečnosti
- ▶ na přání certifikační štítek podle předpisu DGUV 3
- ▶ záruka dvanáct měsíců na opravy
- ▶ dodání náhradních dílů po dobu alespoň osmi let od ukončení
výroby daného stroje

Partnera FEIN ve vaší blízkosti najdete také online pomocí
vyhledání prodejce FEIN.

MADE FOR METAL.

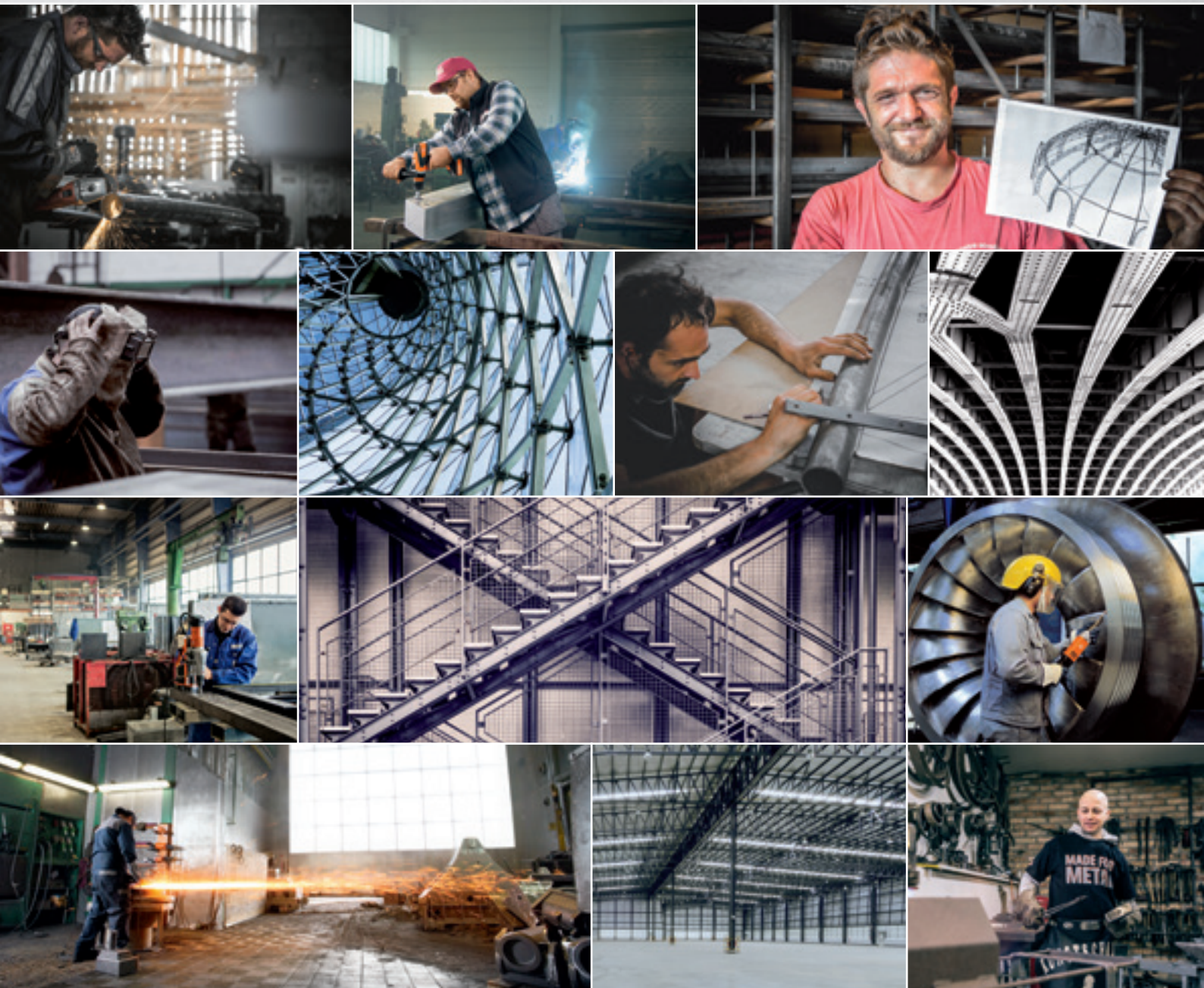

**BROUŠENÍ****10**

Kompaktní úhlová bruska	16	Přímá bruska	40	Vysokofrekvenční přímá bruska	58
Úhlová bruska	34	Vysokofrekvenční úhlová bruska	52		

BROUŠENÍ UŠLECHTILÉ OCELI**64**

Kompaktní úhlová bruska	72	Bruska na trubky	73	Pásový pilník	75
Úhlová leštička	72	Bruska na koutové svary	74		

PÁSOVÉ BROUŠENÍ**82**

Ručně vedené pásové brusky	86	GRIT GI	96
GRIT GX	92	GRIT GKS	108

JÁDROVÉ VRTÁNÍ**116**

Mobile	124	Compact	133	Automatic	158
Economical	129	Universal	140		

VRTÁNÍ / ŠROUBOVÁNÍ**160**

Vrtačky	166	Vrtací stojany / magnetické vrtací stojany	182	Šroubovák do kovu	207
Úhlové vrtačky	177	Vrtací šroubováky	186	Vrtací kladivo	209
Závitořez	179	Rázový utahovák	200		

OPRACOVÁNÍ PLECHŮ / ŘEZÁNÍ**210**

Drážkovací nůžky	214	Prostřihovací nůžky	222	Přímočaré pily na trubky	234
Nůžky na plech	218	Přímočaré pily	231	Fréza na trubky	238

Adresy 245

DOKONALÉ ŘEŠENÍ. AKU PROGRAM FEIN 18 V

Aku program FEIN 18 V nabízí maximální svobodu a flexibilitu při každodenní práci. Výkonné a spolehlivé akumulátorové přístroje bez úbytku výkonu zaručují trvale vysoký postup práce díky nejnovější akumulátorové technologii. Přesný a hospodárný výsledek při práci – s optimálně upraveným akumulátorovým programem odsouhlaseným společností FEIN pro všechny účely použití, máte po ruce správné řešení pro každý úkol.

LED svítlna

SUPERCUT

MULTIMASTER

Drážkovací nůžky

Nůžky na plech

Prostřihovací nůžky

Úhlové brusky

Přímé brusky

1

High

HighPower

Maximální výkon v kombinaci
s akumulátorem FEIN HighPower!

Jádrové vrtačky

Vrtací kladivo

Šroubovák na suchou výstavbu

Šroubovák na kov

Úhlová vrtačka

Závitořez

Vrtačka

4-stupňová vrtačka/šroubovák

2-stupňová (příklepová)
vrtačka/šroubovák

Rázový utahovák

8V



OBSAH

KOMPAKTNÍ ÚHLOVÁ BRUSKA

Tři modelové řady, neporazitelná kvalita — ta správná úhlová bruska pro každý požadavek. 16

ÚHLOVÁ BRUSKA

Vynikající výkon, zřetelný komfort a optimální bezpečnost. Úhlová bruska pro obtížné broušení a oddělování. 34

PŘÍMÁ BRUSKA

Odborníci na použití při specifickém opracování kovů, na broušení, kartáčování, odstraňování otřepů a leštění. 40

VYSOKOFREKVENČNÍ ÚHLOVÁ BRUSKA

Specialisté na dlouhodobé použití při oddělování nebo hrubování v drsných okolních podmínkách. 52

VYSOKOFREKVENČNÍ PŘÍMÁ BRUSKA

Specialisté na dlouhodobé použití při broušení nebo odstraňování otřepů v drsných okolních podmínkách. 58

BROUŠENÍ

BROUŠENÍ S FEIN: PŘEHLED VŠECH VÝHOD.

NEJŠIRŠÍ PORTFOLIO: OD HRUBÉHO BROUŠENÍ PO ZRCADLOVÝ LESK.

S naším širokým portfoliem sahajícím od kompaktních úhlových brusek přes vysokofrekvenční brusky až po přímé brusky nabízíme jak ručně vedené, tak také stacionární stroje s 350 až 3 700 wattů pro velká i malá použití.

PRO NEJNÁROČNĚJŠÍ POUŽITÍ.

Díky vysokému podílu mědi v motoru jsou úhlové brusky mimořádně stabilní v počtu otáček a výkonnosti. Tím jsou určeny pro vysoký úběr a postup práce a také maximální životnost.

INDIVIDUÁLNĚ PŘIZPŮSOBENÉ VAŠIM POŽADAVKŮM.

Speciálně pro zpracování ušlechtilé oceli existují ve FEIN rozmanité možnosti, které jsou navrženy pro toto použití. V oblasti pásového broušení nabízí systémy značky GRIT by FEIN modulární řešení: Lze je využívat flexibilně od broušení až po sériovou výrobu, a tím zaručit vysokou míru hospodárnosti.

ODDĚLOVÁNÍ, ODSTRANĚNÍ OTŘEPŮ, BROUŠENÍ, HRUBOVÁNÍ: ÚHLOVÉ A PŘÍMÉ BRUSKY FEIN.

Přesný a hospodárny výsledek práce díky optimálně přizpůsobenému nástroji. FEIN nabízí úhlové a přímé brusky ve všech výkonnostních třídách – od 350 do 3 700 wattů. Na brusné kotouče o průměru 115 až 230 mm. Takto můžete pohodlně a s vysokým úběrem materiálu provádět jak drobné, tak i náročné oddělování a broušení.



KOMPAKTNÍ ÚHLOVÁ BRUSKA



- ▶ Pro broušení, oddělování a odstraňování otřepů.
- ▶ Průměr kotouče 115 až 150 mm.
- ▶ Kompaktní konstrukce: praktická a ergonomická.



ÚHLOVÁ BRUSKA



- ▶ Pro extrémní oddělování a broušení.
- ▶ Mimořádně výkonná.
- ▶ Průměr kotouče 180 až 230 mm.



PŘÍMÁ BRUSKA



- ▶ Pro frézování, broušení, odstraňování otřepů a leštění.
- ▶ Perfektní pro práce na obtížně přístupných místech.



VYSOKOFREKVENČNÍ ÚHLOVÁ BRUSKA



- ▶ Pro extrémní oddělování, broušení a kartáčování, hlavně v průmyslovém použití.
- ▶ Hospodárné řešení: nízké opotřebení nástrojů při trvalém použití.
- ▶ Pro trvalý maximální výkon s vysokými výkonnostními rezervami.



VYSOKOFREKVENČNÍ PŘÍMÁ BRUSKA



- ▶ Pro lehké až těžké broušení, frézování a satinování.
- ▶ Perfektní pro práce na obtížně přístupných místech.
- ▶ V průmyslovém použití hospodárné: nízké opotřebení nástroje při trvalém použití.
- ▶ Pro trvalý maximální výkon s vysokými výkonnostními rezervami.



PRO KAŽDÉ POUŽITÍ VŽDY SPRÁVNÉ ŘEŠENÍ.

POUŽITÍ/ FUNKČNOST	KOMPAKTNÍ ÚHLOVÁ BRUSKA	ÚHLOVÉ BRUSKY	PŘÍMÉ BRUSKY	VYSOKOFREKVENČNÍ ÚHLOVÁ BRUSKA	VYSOKOFREKVENČNÍ PŘÍMÁ BRUSKA
Hrubování	▲▲	▲▲	▲▲	▲▲	▲▲
Odstraňování otřepů	▲	▲	▲	▲	▲
Oddělování	⦿	▲▲	▲	▲	-
Kartáčování	▲▲	▲	⦿	⦿	⦿
Broušení	▲▲	-	▲	-	-
Satinování	▲▲**	-	▲▲*	-	▲▲*
Leštění	▲**	-	▲▲*	-	-
Frézování	-	-	▲▲*	-	▲
VYBAVENÍ					
Kontrola blokování	⦿	-	-	-	-
Bezpečnostní spínač „AutoStop“	⦿	+	-	-	-
Elektronické nastavení otáček	⦿	-	⦿	-	-
Brzda	⦿	⦿	-	-	-
STRANA	16	34	40	52	58

▲▲ velmi vhodné ▲ vhodné ⦿ obsaženo u některých strojů + volitelné

* pouze v manuálním režimu stroje
** možné pouze u strojů s manuální předvolbou otáček

AKUMULÁTOROVÁ ÚHLOVÁ BRUSKA

Brousny kotouč Ø mm	Strana	Použití								
		Hrubování	Odstranění ořepů	Oddělování	Kartáčování	Satinování	Leštění	Brzda		
115	CCG 18-115 BL	Prachuvzdorná výkonná akumulátorová úhlová bruska pro efektivní oddělování, broušení a odstraňování ořepů při montážních pracích.	20	▲	▲▲	▲▲	▲	▲▲	▲▲	●
	CCG 18-115 BLPD	Prachuvzdorná výkonná akumulátorová úhlová bruska s bezpečnostním spínačem pro efektivní oddělování, broušení a odstraňování ořepů při montážních pracích.	22	▲	▲▲	▲▲	▲	▲▲	▲▲	●
125	CCG 18-125 BL	Prachuvzdorná výkonná akumulátorová úhlová bruska pro efektivní oddělování, broušení a odstraňování ořepů při montážních pracích.	21	▲	▲▲	▲▲	▲	▲▲	▲▲	●
	CCG 18-125 BLPD	Prachuvzdorná výkonná akumulátorová úhlová bruska s bezpečnostním spínačem pro efektivní oddělování, broušení a odstraňování ořepů při montážních pracích.	23	▲	▲▲	▲▲	▲	▲▲	▲▲	●

▲▲ velmi vhodné ▲ vhodné ● obsaženo ** Nejvyšší výkon s HighPower lithium-iontovým akumulátorem FEIN.

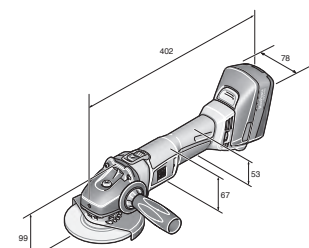

CCG 18-115 BL
CCG 18-125 BL

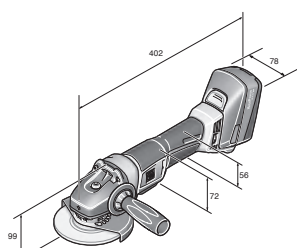

CCG 18-115 BLPD
CCG 18-125 BLPD



Vybavení							Technické údaje						
Pozvolný rozběh	Blokovací systém opětovného rozběhu	Kontrola blokování	Elektronická ochrana proti přetížení	Elektronická ochrana proti	Bezpečnostní regulace otáček „AutoStop“	Napětí akumulátoru V	Kapacita akumulátoru Ah	Kompatibilita akumulátoru	Rozhraní akumulátoru	Elast. brusný kotouč Ø mm	Hmotnost s akumulátorem kg	Hmotnost bez akumulátoru kg	
•	•	•	•	•		18	5,2	Lithium-iontový / HighPower lithium-iontový**	MultiVolt	115	2,70	1,95	
•	•	•	•	•	•	18	5,2	Lithium-iontový / HighPower lithium-iontový**	MultiVolt	115	2,70	1,95	
•	•	•	•	•		18	5,2	Lithium-iontový / HighPower lithium-iontový**	MultiVolt	125	2,70	1,95	
•	•	•	•	•	•	18	5,2	Lithium-iontový / HighPower lithium-iontový**	MultiVolt	125	2,70	1,95	

KOMPAKTNÍ ÚHLOVÁ BRUSKA

Brusný kotouč Ø mm	Strana	Použití	Použití							
			Hrubování	Odstranění otřepů	Oddělování	Kartáčování	Satinování	Leštění		
115	WSG 7-115	Dobře ovladatelná kompaktní úhlová bruska s výkonem 700 W pro lehké broušení a oddělování.	25	▲	▲	▲				
	WSG 8-115	Dobře ovladatelná kompaktní úhlová bruska s výkonem 800 W na odstranění otřepů, broušení a oddělování.	25	▲	▲▲	▲	▲			
125	WSG 8-125	Dobře ovladatelná kompaktní úhlová bruska s výkonem 800 W na odstranění otřepů, broušení a oddělování.	25	▲	▲▲	▲	▲			
	WSG 11-125	Dobře ovladatelná kompaktní úhlová bruska s výkonem 1 100 W na odstranění otřepů, broušení a oddělování.	26	▲▲	▲	▲▲	▲▲			
	WSG 11-125 RT	Dobře ovladatelná kompaktní úhlová bruska s výkonem 1 100 W a koncepcí FEIN ErgoGrip pro práci bez únavy.	26	▲▲	▲	▲▲	▲			
	WSG 12-125 P	Dobře ovladatelná kompaktní úhlová bruska s výkonem 1 200 W a vysokou rezervou výkonu na efektivní broušení a oddělování.	26	▲▲	▲	▲▲	▲▲			
	WSG 15-125 P	Dobře ovladatelná kompaktní úhlová bruska s výkonem 1 500 W a vysokou rezervou výkonu na efektivní broušení a oddělování.	27	▲▲	▲	▲▲	▲▲			
	WSG 15-125 PR	Dobře ovladatelná kompaktní úhlová bruska s výkonem 1 500 W a vysokou rezervou výkonu na efektivní broušení a oddělování.	28	▲▲	▲	▲▲	▲▲			
	WSG 15-125 PRT	Dobře ovladatelná kompaktní úhlová bruska s výkonem 1 500 W a vysokou rezervou výkonu na efektivní broušení a oddělování.	28	▲▲	▲	▲▲	▲▲			
	WSG 17-125 P	Dobře ovladatelná kompaktní úhlová bruska s výkonem a vysokou rezervou výkonu na efektivní broušení a oddělování.	28	▲▲	▲	▲▲	▲▲			
	WSG 17-125 PS	Specialista pro vějířovité a fibrové kotouče s obzvlášť vysokým utahovacím momentem.	29	▲▲	▲	▲	▲			
	WSG 17-70 Inox	Specialista s variabilním počtem otáček na zpracování ušlechtilé (nerezové) oceli.	30	▲▲	▲	▲	▲	▲▲	▲	
	WSG 17-125 PR	Dobře ovladatelná kompaktní úhlová bruska s výkonem a koncepcí FEIN ErgoGrip pro práci bez únavy.	31	▲▲	▲	▲▲	▲▲			
	WSG 17-125 PRT	Dobře ovladatelná kompaktní úhlová bruska s výkonem a koncepcí FEIN ErgoGrip pro práci bez únavy.	31	▲▲	▲	▲▲	▲▲			
	WSG 17-70 Inox R	Dobře ovladatelná kompaktní úhlová bruska s výkonem a koncepcí FEIN ErgoGrip pro práci bez únavy při zpracování nerezové oceli.	32	▲▲	▲	▲	▲	▲▲	▲	
	WSG 17-70 Inox RT	Dobře ovladatelná kompaktní úhlová bruska s výkonem a koncepcí FEIN ErgoGrip pro práci bez únavy při zpracování nerezové oceli.	32	▲▲	▲	▲	▲	▲▲	▲	
	MSfv 649-1	Úhlová bruska s prodlouženým krkem a závitem M 14 pro práce na těžko přístupných místech.	32	▲▲	▲					
	150	WSG 17-150 P	Dobře ovladatelná kompaktní úhlová bruska s výkonem a vysokou rezervou výkonu na efektivní broušení a oddělování.	30	▲▲	▲	▲▲	▲▲		
WSG 17-150 PR		Dobře ovladatelná kompaktní úhlová bruska s výkonem a koncepcí FEIN ErgoGrip pro práci bez únavy.	31	▲▲	▲	▲▲	▲▲			
WSG 17-150 PRT		Dobře ovladatelná kompaktní úhlová bruska s výkonem a koncepcí FEIN ErgoGrip pro práci bez únavy.	32	▲▲	▲	▲▲	▲▲			

▲▲ velmi vhodné ▲ vhodné ● obsaženo

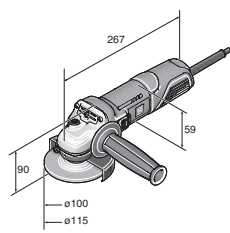

WSG 7-115

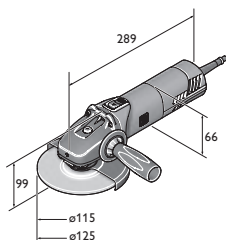

WSG 8-115
WSG 8-125
WSG 12-125 P

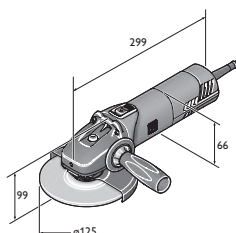

WSG 11-125
WSG 15-125 P
WSG 17-125 P

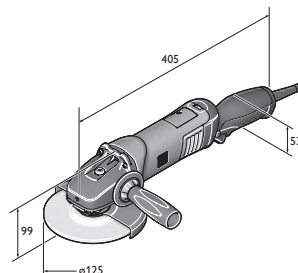

WSG 11-125 RT
WSG 15-125 PR
WSG 15-125 PRT
WSG 17-125 PR
WSG 17-125 PRT

Vybavení								Technické údaje				
Elektronika otáčkoměru POWERtronic	Pozvolný rozběh	Blokovací systém opětovného rozběhu	Kontrola blokování	Elektronická ochrana proti přetížení	Elektronická regulace otáček "AutoStop"	Jmenovitý příkon W	Otáčky při chodu naprázdno 1/min	Elast. brusný kotouč Ø mm	Závit	Hmotnost dle EPTA kg		
		•				760	12 500	115	M 14	1,70		
		•				800	11 000	115	M 14	2,00		
		•				800	11 000	125	M 14	2,00		
		•	•			1 200	11 000	125	M 14	2,10		
		•			•	1 100	11 000	125	M 14	2,40		
•	•	•	•	•		1 200	11 000	125	M 14	2,10		
•	•	•	•	•		1 500	11 000	125	M 14	2,30		
•	•	•	•	•		1 500	11 000	125	M 14	2,40		
•	•	•	•	•	•	1 500	11 000	125	M 14	2,40		
•	•	•	•	•		1 700	11 000	125	M 14	2,30		
•	•	•	•	•		1 700	8 500	125	M 14	2,40		
•	•	•	•	•	•	1 700	2 700 - 8 500	125	M 14	2,40		
•	•	•	•	•		1 700	11 000	125	M 14	2,40		
•	•	•	•	•	•	1 700	11 000	125	M 14	2,40		
•	•	•	•	•	•	1 700	2 700 - 8 500	125	M 14	2,50		
•	•	•	•	•	•	1 700	2 700 - 8 500	125	M 14	2,50		
					•	750	12 000		M 14	4,00		
•	•	•	•	•		1 700	8 500	150	M 14	2,40		
•	•	•	•	•		1 700	8 500	150	M 14	2,60		
•	•	•	•	•	•	1 700	8 500	150	M 14	2,60		

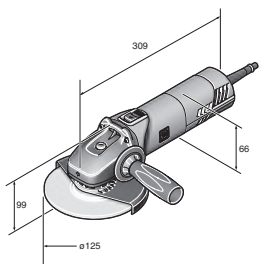

WSG 17-125 PS
WSG 17-70 Inox

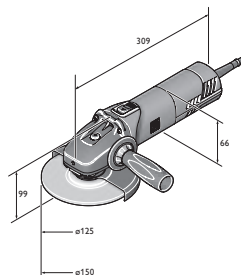

WSG 17-150 P

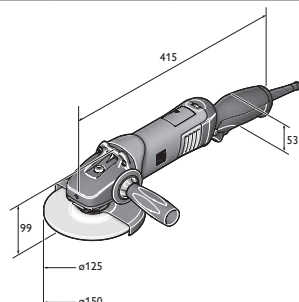

WSG 17-150 PR
WSG 17-150 PRT
WSG 17-70 Inox R
WSG 17-70 Inox RT

AKUMULÁTOROVÁ KOMPAKTNÍ ÚHLOVÁ BRUSKA



Maximální životnost:

Díky kompletně uzavřenému krytu motoru je motor chráněn před agresivním keramickým a minerálním prachem.



Pro mnoho použití:

U všech strojů lze elektronicky plynule nastavit počet otáček – a lze ho optimálně přizpůsobit různým brusným prostředkům a materiálům.

CCG 18-115 BL



Příslušenství viz. Strana 33

Dodávka

2 balení akumulátorů (HighPower lithium-iontový), 1 rychlonabíjecí přístroj ALG 50, 1 ochranný kryt, 1 rychloupínací matice upínatelná bez nářadí, 1 Antivibrační rukojeť, 1 klíč, 1 umělohmotný kufřík na nářadí

Prachuvzdorná výkonná akumulátorová úhlová bruska pro efektivní oddělování, broušení a odstraňování ořepů při montážních pracích.

Napětí akumulátoru	V	18
Kapacita akumulátoru	Ah	5,2
Kompatibilita akumulátoru		Lithium-iontový / HighPower lithium-iontový**
Rozhraní akumulátoru		MultiVolt
Motor		bez kartáčů
Otáčky při chodu naprázdno	1/min	2 500 - 8 500
Brusný kotouč Ø	mm	115
Elast. brusný kotouč Ø	mm	115
Závit		M 14
Hmotnost s akumulátorem	kg	2,70
Hmotnost bez akumulátoru	kg	1,95

Objednací číslo **7 120 01 61**

VÝHODY POUŽITÍ

- ▶ Garantovaná maximální životnost díky další generaci bezkartáčových motorů FEIN PowerDrive. Kompletně uzavřený kryt motoru chrání motor před agresivním keramickým a minerálním prachem.
- ▶ Ideální pro každé použití. Optimální počet otáček, sladěno pro mnoho brusných prostředků a materiálů díky plynulému elektronickému nastavení otáček.
- ▶ Velmi výkonný. O 30 % vyšší účinnost ve srovnání s univerzálními motory s příkonem 1 100 W.

VLASTNOSTI VÝROBKU

- ▶ Bezdržbový motor s inovativními chladicími žebry pro optimální ochlazování včetně sledování teploty.
- ▶ Maximální postup práce díky HighPower lithium-iontovým akumulátorem FEIN. Vysokoproudové akumulátorové články s trvale vysokým výstupem proudu a s o 75 % vyšší intenzitou proudu než lithium-iontový akumulátor.
- ▶ Velmi klidný chod a práce téměř bez vibrací díky samostatně uloženému, od krytu oddělenému motoru a čtyřem dodatečným tlumičům vibrací.
- ▶ Rozsáhlá ochrana uživatele díky pozvolnému rozběhu, blokovacímu systému opětovného rozběhu, elektronické ochraně proti přetížení a brzdě.
- ▶ Díky úzké rukojeti, kompaktní konstrukci a nízké hmotnosti s dobrou vyvážeností není práce fyzicky náročná.
- ▶ Proti prachu chráněná, oddělená elektronika motoru nacházející se v držadle.
- ▶ Flexibilita s rozhraním FEIN MultiVolt. Stroj lze používat se všemi lithium-iontovými akumulátory FEIN (12–18 V).
- ▶ Krátká doba přípravy díky ochrannému krytu nastavitelnému bez nářadí a rychloupínací matici.
- ▶ Světlý pracovní prostor díky integrovanému LED světlu.
- ▶ Stav nabití akumulátoru můžete odečítat přímo na akumulátoru.
- ▶ Technologie FEIN SafetyCell. Chrání akumulátor a stroj před přetížením, přehřátím a hlubokým vybitím.
- ▶ 3letá záruka FEIN PLUS na akumulátory i nabíječku.
- ▶ Stohovatelný kufr na nářadí ze stabilního plastu a místo pro brusné prostředky a příslušenství.
- ▶ ** Nejvyšší výkon s HighPower lithium-iontovým akumulátorem FEIN.



CCG 18-115 BL SELECT

FEIN SELECT⁺



Příslušenství viz. Strana 33

Dodávka

1 ochranný kryt, 1 rychloupínací matice upínatelná bez nářadí, 1 Antivibrační rukojeť, 1 klíč, 1 umělohmotný kufřík na nářadí

Prachuvzdorná výkonná akumulátorová úhlová bruska pro efektivní oddělování, broušení a odstraňování ořepů při montážních pracích.

Napětí akumulátoru	V	18
Kompatibilita akumulátoru		Lithium-iontový / HighPower lithium-iontový**
Rozhraní akumulátoru		MultiVolt
Motor		bez kartáčů
Otáčky při chodu naprázdno	1/min	2 500 - 8 500
Brusný kotouč Ø	mm	115
Elast. brusný kotouč Ø	mm	115
Závit		M 14
Hmotnost bez akumulátoru	kg	1,95

Objednací číslo 7 120 01 62

VÝHODY POUŽITÍ

- ▶ Garantovaná maximální životnost díky další generaci bezkartáčových motorů FEIN PowerDrive. Kompletně uzavřený kryt motoru chrání motor před agresivním keramickým a minerálním prachem.
- ▶ Ideální pro každé použití. Optimální počet otáček, sladěno pro mnoho brusných prostředků a materiálů díky plynulému elektronickému nastavení otáček.
- ▶ Velmi výkonný. O 30 % vyšší účinnost ve srovnání s univerzálními motory s příkonem 1 100 W.

VLASTNOSTI VÝROBKU

- ▶ Bezúdržbový motor s inovativními chladicími žebry pro optimální ochlazování včetně sledování teploty.
- ▶ Maximální postup práce díky HighPower lithium-iontovým akumulátorům FEIN. Vysokoproudové akumulátorové články s trvale vysokým výstupem proudu a s o 75 % vyšší intenzitou proudu než lithium-iontový akumulátor.
- ▶ Velmi klidný chod a práce téměř bez vibrací díky samostatně uloženému, od krytu oddělenému motoru a čtyřem dodatečným tlumičům vibrací.
- ▶ Rozsáhlá ochrana uživatele díky pozvolnému rozběhu, blokovacímu systému opětovného rozběhu, elektronické ochraně proti přetížení a brzdě.
- ▶ Díky úzké rukojeti, kompaktní konstrukci a nízké hmotnosti s dobrou vyvážeností není práce fyzicky náročná.
- ▶ Proti prachu chráněná, oddělená elektronika motoru nacházející se v držadle.
- ▶ Flexibilita s rozhraním FEIN MultiVolt. Stroj lze používat se všemi lithium-iontovými akumulátory FEIN (12–18 V).
- ▶ Krátká doba přípravy díky ochrannému krytu nastavitelnému bez nářadí a rychloupínací matici.
- ▶ Světlý pracovní prostor díky integrovanému LED světlu.
- ▶ ** Nejvyšší výkon s HighPower lithium-iontovým akumulátorem FEIN.

CCG 18-125 BL



Příslušenství viz. Strana 33

Dodávka

2 balení akumulátorů (HighPower lithium-iontové), 1 rychlounáblíjecí přístroj ALG 50, 1 ochranný kryt, 1 rychloupínací matice upínatelná bez nářadí, 1 Antivibrační rukojeť, 1 klíč, 1 umělohmotný kufřík na nářadí

Prachuvzdorná výkonná akumulátorová úhlová bruska pro efektivní oddělování, broušení a odstraňování ořepů při montážních pracích.

Napětí akumulátoru	V	18
Kapacita akumulátoru	Ah	5,2
Kompatibilita akumulátoru		Lithium-iontový / HighPower lithium-iontový**
Rozhraní akumulátoru		MultiVolt
Motor		bez kartáčů
Otáčky při chodu naprázdno	1/min	2 500 - 8 500
Brusný kotouč Ø	mm	125
Elast. brusný kotouč Ø	mm	125
Závit		M 14
Hmotnost s akumulátorem	kg	2,70
Hmotnost bez akumulátoru	kg	1,95

Objednací číslo 7 120 02 61

VÝHODY POUŽITÍ

- ▶ Garantovaná maximální životnost díky další generaci bezkartáčových motorů FEIN PowerDrive. Kompletně uzavřený kryt motoru chrání motor před agresivním keramickým a minerálním prachem.
- ▶ Ideální pro každé použití. Optimální počet otáček, sladěno pro mnoho brusných prostředků a materiálů díky plynulému elektronickému nastavení otáček.
- ▶ Velmi výkonný. O 30 % vyšší účinnost ve srovnání s univerzálními motory s příkonem 1 100 W.

VLASTNOSTI VÝROBKU

- ▶ Bezúdržbový motor s inovativními chladicími žebry pro optimální ochlazování včetně sledování teploty.
- ▶ Maximální postup práce díky HighPower lithium-iontovým akumulátorům FEIN. Vysokoproudové akumulátorové články s trvale vysokým výstupem proudu a s o 75 % vyšší intenzitou proudu než lithium-iontový akumulátor.
- ▶ Velmi klidný chod a práce téměř bez vibrací díky samostatně uloženému, od krytu oddělenému motoru a čtyřem dodatečným tlumičům vibrací.
- ▶ Rozsáhlá ochrana uživatele díky pozvolnému rozběhu, blokovacímu systému opětovného rozběhu, elektronické ochraně proti přetížení a brzdě.
- ▶ Díky úzké rukojeti, kompaktní konstrukci a nízké hmotnosti s dobrou vyvážeností není práce fyzicky náročná.
- ▶ Proti prachu chráněná, oddělená elektronika motoru nacházející se v držadle.
- ▶ Flexibilita s rozhraním FEIN MultiVolt. Stroj lze používat se všemi lithium-iontovými akumulátory FEIN (12–18 V).
- ▶ Krátká doba přípravy díky ochrannému krytu nastavitelnému bez nářadí a rychloupínací matici.
- ▶ ** Nejvyšší výkon s HighPower lithium-iontovým akumulátorem FEIN.

CCG 18-125 BL SELECT

FEIN SELECT⁺



Příslušenství viz. Strana 33

Dodávka

1 ochranný kryt, 1 rychloupínací matice upínatelná bez nářadí, 1 Antivibrační rukojeť, 1 klíč, 1 umělohmotný kufřík na nářadí

Prachuvzdorná výkonná akumulátorová úhlová bruska pro efektivní oddělování, broušení a odstraňování otřepů při montážních pracích.

Napětí akumulátoru	V	18
Kompatibilita akumulátoru		Lithium-iontový / HighPower lithium-iontový**
Rozhraní akumulátoru		MultiVolt
Motor		bez kartáčů
Otáčky při chodu naprázdno	1/min	2 500 - 8 500
Brusný kotouč Ø	mm	125
Elast. brusný kotouč Ø	mm	125
Závit		M 14
Hmotnost bez akumulátoru	kg	1,95

Objednací číslo 7 120 02 62

VÝHODY POUŽITÍ

- ▶ Garantovaná maximální životnost díky další generaci bezkartáčových motorů FEIN PowerDrive. Kompletně uzavřený kryt motoru chrání motor před agresivním keramickým a minerálním prachem.
- ▶ Ideální pro každé použití. Optimální počet otáček, sladěno pro mnoho brusných prostředků a materiálů díky plynulému elektronickému nastavení otáček.
- ▶ Velmi výkonný. O 30 % vyšší účinnost ve srovnání s univerzálními motory s příkonem 1 100 W.

VLASTNOSTI VÝROBKU

- ▶ Bezúdržbový motor s inovativními chladicími žebry pro optimální ochlazování včetně sledování teploty.
- ▶ Maximální postup práce díky HighPower lithium-iontovým akumulátorům FEIN. Vysokoproudové akumulátorové články s trvale vysokým výstupem proudu a s o 75 % vyšší intenzitou proudu než lithium-iontový akumulátor.
- ▶ Velmi klidný chod a práce téměř bez vibrací díky samostatně uloženému, od krytu oddělenému motoru a čtyřem dodatečným tlumičům vibrací.
- ▶ Rozsáhlá ochrana uživatele díky pozvolnému rozběhu, blokovacímu systému opětovného rozběhu, elektronické ochraně proti přetížení a brzdě.
- ▶ Díky úzké rukojeti, kompaktní konstrukci a nízké hmotnosti s dobrou vyvážeností není práce fyzicky náročná.
- ▶ Proti prachu chráněná, oddělená elektronika motoru nacházející se v držadle.
- ▶ Flexibilita s rozhraním FEIN MultiVolt. Stroj lze používat se všemi lithium-iontovými akumulátory FEIN (12–18 V).
- ▶ Krátká doba přípravy díky ochrannému krytu nastavitelnému bez nářadí a rychloupínací matice.
- ▶ ** Nejvyšší výkon s HighPower lithium-iontovým akumulátorem FEIN.

CCG 18-115 BLPD



Příslušenství viz. Strana 33

Dodávka

2 balení akumulátorů (HighPower lithium-iontové), 1 rychlonabíjecí přístroj ALG 50, 1 ochranný kryt, 1 rychloupínací matice upínatelná bez nářadí, 1 Antivibrační rukojeť, 1 klíč, 1 umělohmotný kufřík na nářadí

Prachuvzdorná výkonná akumulátorová úhlová bruska s bezpečnostním spínačem pro efektivní oddělování, broušení a odstraňování otřepů při montážních pracích.

Napětí akumulátoru	V	18
Kapacita akumulátoru	Ah	5,2
Kompatibilita akumulátoru		Lithium-iontový / HighPower lithium-iontový**
Rozhraní akumulátoru		MultiVolt
Motor		bez kartáčů
Otáčky při chodu naprázdno	1/min	2 500 - 8 500
Brusný kotouč Ø	mm	115
Elast. brusný kotouč Ø	mm	115
Závit		M 14
Hmotnost s akumulátorem	kg	2,70
Hmotnost bez akumulátoru	kg	1,95

Objednací číslo 7 120 03 61

VÝHODY POUŽITÍ

- ▶ Garantovaná maximální životnost díky další generaci bezkartáčových motorů FEIN PowerDrive. Kompletně uzavřený kryt motoru chrání motor před agresivním keramickým a minerálním prachem.
- ▶ Ideální pro každé použití. Optimální počet otáček, sladěno pro mnoho brusných prostředků a materiálů díky plynulému elektronickému nastavení otáček.
- ▶ Velmi výkonný. O 30 % vyšší účinnost ve srovnání s univerzálními motory s příkonem 1 100 W.

VLASTNOSTI VÝROBKU

- ▶ Bezúdržbový motor s inovativními chladicími žebry pro optimální ochlazování včetně sledování teploty.
- ▶ Maximální postup práce díky HighPower lithium-iontovým akumulátorům FEIN. Vysokoproudové akumulátorové články s trvale vysokým výstupem proudu a s o 75 % vyšší intenzitou proudu než lithium-iontový akumulátor.
- ▶ Velmi klidný chod a práce téměř bez vibrací díky samostatně uloženému, od krytu oddělenému motoru a čtyřem dodatečným tlumičům vibrací.
- ▶ Rozsáhlá ochrana uživatele díky pozvolnému rozběhu, blokovacímu systému opětovného rozběhu, elektronické ochraně proti přetížení a brzdě.
- ▶ Bezpečné uchopení při všech použitích díky protiskluzovému držadlu.
- ▶ Díky úzké rukojeti, kompaktní konstrukci a nízké hmotnosti s dobrou vyvážeností není práce fyzicky náročná.
- ▶ Proti prachu chráněná, oddělená elektronika motoru nacházející se v držadle.
- ▶ Flexibilita s rozhraním FEIN MultiVolt. Stroj lze používat se všemi lithium-iontovými akumulátory FEIN (12–18 V).
- ▶ ** Nejvyšší výkon s HighPower lithium-iontovým akumulátorem FEIN.



CCG 18-115 BLPD SELECT

FEIN SELECT⁺



Příslušenství viz. Strana 33

Dodávka

1 ochranný kryt, 1 rychloupínací matice upínatelná bez nářadí, 1 Antivibrační rukojeť, 1 klíč, 1 umělohmotný kufřík na nářadí

Prachuvzdorná výkonná akumulátorová úhlová bruska s bezpečnostním spínačem pro efektivní oddělování, broušení a odstraňování ořepů při montážních pracích.

Napětí akumulátoru	V	18
Kompatibilita akumulátoru		Lithium-iontový / HighPower lithium-iontový**
Rozhraní akumulátoru		MultiVolt
Motor		bez kartáčů
Otáčky při chodu naprázdno	1/min	2 500 - 8 500
Brusný kotouč Ø	mm	115
Elast. brusný kotouč Ø	mm	115
Závit		M 14
Hmotnost bez akumulátoru	kg	1,95

Objednací číslo 7 120 03 62

VÝHODY POUŽITÍ

- ▶ Garantovaná maximální životnost díky další generaci bezkartáčových motorů FEIN PowerDrive. Kompletně uzavřený kryt motoru chrání motor před agresivním keramickým a minerálním prachem.
- ▶ Ideální pro každé použití. Optimální počet otáček, sladěno pro mnoho brusných prostředků a materiálů díky plynulému elektronickému nastavení otáček.
- ▶ Velmi výkonný. O 30 % vyšší účinnost ve srovnání s univerzálními motory s příkonem 1 100 W.

VLASTNOSTI VÝROBKU

- ▶ Bezúdržbový motor s inovativními chladicími žebry pro optimální ochlazování včetně sledování teploty.
- ▶ Maximální postup práce díky HighPower lithium-iontovým akumulátorům FEIN. Vysokoproudové akumulátorové články s trvale vysokým výstupem proudu a s o 75 % vyšší intenzitou proudu než lithium-iontový akumulátor.
- ▶ Velmi klidný chod a práce téměř bez vibrací díky samostatně uloženému, od krytu oddělenému motoru a čtyřem dodatečným tlumičům vibrací.
- ▶ Rozsáhlá ochrana uživatele díky pozvolnému rozběhu, blokovacímu systému opětovného rozběhu, elektronické ochraně proti přetížení a brzdě.
- ▶ Bezpečné uchopení při všech použitích díky protiskluzovému držadlu.
- ▶ Díky úzké rukojeti, kompaktní konstrukci a nízké hmotnosti s dobrou vyvážeností není práce fyzicky náročná.
- ▶ Proti prachu chráněná, oddělená elektronika motoru nacházející se v držadle.
- ▶ Flexibilita s rozhraním FEIN MultiVolt. Stroj lze používat se všemi lithium-iontovými akumulátory FEIN (12–18 V).
- ▶ ** Nejvyšší výkon s HighPower lithium-iontovým akumulátorem FEIN.

CCG 18-125 BLPD



Příslušenství viz. Strana 33

Dodávka

2 balení akumulátorů (HighPower lithium-iontové), 1 rychlonabíjecí přístroj ALG 50, 1 ochranný kryt, 1 rychloupínací matice upínatelná bez nářadí, 1 Antivibrační rukojeť, 1 klíč, 1 umělohmotný kufřík na nářadí

Prachuvzdorná výkonná akumulátorová úhlová bruska s bezpečnostním spínačem pro efektivní oddělování, broušení a odstraňování ořepů při montážních pracích.

Napětí akumulátoru	V	18
Kapacita akumulátoru	Ah	5,2
Kompatibilita akumulátoru		Lithium-iontový / HighPower lithium-iontový**
Rozhraní akumulátoru		MultiVolt
Motor		bez kartáčů
Otáčky při chodu naprázdno	1/min	2 500 - 8 500
Brusný kotouč Ø	mm	125
Elast. brusný kotouč Ø	mm	125
Závit		M 14
Hmotnost s akumulátorem	kg	2,70
Hmotnost bez akumulátoru	kg	1,95

Objednací číslo 7 120 04 61

VÝHODY POUŽITÍ

- ▶ Garantovaná maximální životnost díky další generaci bezkartáčových motorů FEIN PowerDrive. Kompletně uzavřený kryt motoru chrání motor před agresivním keramickým a minerálním prachem.
- ▶ Ideální pro každé použití. Optimální počet otáček, sladěno pro mnoho brusných prostředků a materiálů díky plynulému elektronickému nastavení otáček.
- ▶ Velmi výkonný. O 30 % vyšší účinnost ve srovnání s univerzálními motory s příkonem 1 100 W.

VLASTNOSTI VÝROBKU

- ▶ Bezúdržbový motor s inovativními chladicími žebry pro optimální ochlazování včetně sledování teploty.
- ▶ Maximální postup práce díky HighPower lithium-iontovým akumulátorům FEIN. Vysokoproudové akumulátorové články s trvale vysokým výstupem proudu a s o 75 % vyšší intenzitou proudu než lithium-iontový akumulátor.
- ▶ Velmi klidný chod a práce téměř bez vibrací díky samostatně uloženému, od krytu oddělenému motoru a čtyřem dodatečným tlumičům vibrací.
- ▶ Rozsáhlá ochrana uživatele díky pozvolnému rozběhu, blokovacímu systému opětovného rozběhu, elektronické ochraně proti přetížení a brzdě.
- ▶ Bezpečné uchopení při všech použitích díky protiskluzovému držadlu.
- ▶ Díky úzké rukojeti, kompaktní konstrukci a nízké hmotnosti s dobrou vyvážeností není práce fyzicky náročná.
- ▶ Proti prachu chráněná, oddělená elektronika motoru nacházející se v držadle.
- ▶ Flexibilita s rozhraním FEIN MultiVolt. Stroj lze používat se všemi lithium-iontovými akumulátory FEIN (12–18 V).
- ▶ ** Nejvyšší výkon s HighPower lithium-iontovým akumulátorem FEIN.

KOMPAKTNÍ ÚHLOVÁ BRUSKA

CCG 18-125 BLPD SELECT

FEIN SELECT⁺



Příslušenství viz. Strana 33

Dodávka

1 ochranný kryt, 1 rychloupínací matice upínatelná bez nářadí, 1 Antivibrační rukojeť, 1 klíč, 1 umělohmotný kufřík na nářadí

Prachuvzdorná výkonná akumulátorová úhlová bruska s bezpečnostním spínačem pro efektivní oddělování, broušení a odstraňování otřepů při montážních pracích.

Napětí akumulátoru	V	18
Kompatibilita akumulátoru		Lithium-iontový / HighPower lithium-iontový**
Rozhraní akumulátoru		MultiVolt
Motor		bez kartáčů
Otáčky při chodu naprázdno	1/min	2 500 - 8 500
Brusný kotouč Ø	mm	125
Elast. brusný kotouč Ø	mm	125
Závit		M 14
Hmotnost bez akumulátoru	kg	1,95

Objednací číslo 7 120 04 62

VÝHODY POUŽITÍ

- ▶ Garantovaná maximální životnost díky další generaci bezkartáčových motorů FEIN PowerDrive. Kompletně uzavřený kryt motoru chrání motor před agresivním keramickým a minerálním prachem.
- ▶ Ideální pro každé použití. Optimální počet otáček, sladěno pro mnoho brusných prostředků a materiálů díky plynulému elektronickému nastavení otáček.
- ▶ Velmi výkonný. O 30 % vyšší účinnost ve srovnání s univerzálními motory s příkonem 1 100 W.

VLASTNOSTI VÝROBKU

- ▶ Bezdržbový motor s inovativními chladicími žebry pro optimální ochlazování včetně sledování teploty.
- ▶ Maximální postup práce díky HighPower lithium-iontovým akumulátorům FEIN. Vysokoproudové akumulátorové články s trvale vysokým výstupem proudu a s o 75 % vyšší intenzitou proudu než lithium-iontový akumulátor.
- ▶ Velmi klidný chod a práce téměř bez vibrací díky samostatně uloženému, od krytu oddělenému motoru a čtyřem dodatečným tlumičům vibrací.
- ▶ Rozsáhlá ochrana uživatele díky pozvolnému rozběhu, blokovacímu systému opětovného rozběhu, elektronické ochraně proti přetížení a brzdě.
- ▶ Bezpečné uchopení při všech použitích díky protiskluzovému držadlu.
- ▶ Díky úzké rukojeti, kompaktní konstrukci a nízké hmotnosti s dobrou vyvážeností není práce fyzicky náročná.
- ▶ Proti prachu chráněná, oddělená elektronika motoru nacházející se v držadle.
- ▶ Flexibilita s rozhraním FEIN MultiVolt. Stroj lze používat se všemi lithium-iontovými akumulátory FEIN (12–18 V).
- ▶ Krátká doba přípravy díky ochrannému krytu nastavitelnému bez nářadí a rychloupínací matici.
- ▶ Světlý pracovní prostor díky integrovanému LED světlu.
- ▶ Stohovatelný kufr na nářadí ze stabilního plastu a místo pro brusné prostředky a příslušenství.
- ▶ ** Nejvyšší výkon s HighPower lithium-iontovým akumulátorem FEIN.

KOMPAKTNÍ ÚHLOVÁ BRUSKA



Rovnoměrný postup práce:

Úhlové brusky FEIN jsou vybaveny dostatečnými výkonnostními rezervami: Pracují výkonně s konstantní řeznou rychlostí a otáčkami – také při zátěži.



FEIN ErgoGrip:

Ergonomická rukojeť zajišťuje maximální kontakt mezi rukou a strojem, také s rukavicemi. Takto optimálně proměníte sílu na rychlý postup práce.

WSG 7-115



Příslušenství viz. Strana 33

Dodávka

1 ochranný kryt, 1 matice + podložka,
1 pomocná rukojeť, 1 klíč

Dobře ovladatelná kompaktní úhlová bruska s výkonem 700 W pro lehké broušení a oddělování.

Jmenovitý příkon	W	760
Využitelný výkon	W	420
Otáčky při chodu naprázdno	1/min	12 500
Brusný kotouč Ø	mm	115
Elast. brusný kotouč Ø	mm	115
Závit		M 14
Kabel se zástrčkou	m	2,5
Hmotnost dle EPTA	kg	1,70

Objednací číslo 7 221 98 60

VÝHODY POUŽITÍ

- ▶ Perfektní ergonomie díky postrannímu posuvnému spínači a malým rozměrům rukojeti.
- ▶ Snadná práce díky nízké hmotnosti.
- ▶ Celokovová hlava převodovky otočná v krocích po 90 stupních pro maximální pevnost a životnost a velmi dobrý přístup k úzkým místům.

VLASTNOSTI VÝROBKU

- ▶ Více bezpečnosti díky integrovanému blokovací systému opětovného rozběhu.
- ▶ Celokovová hlava převodovky.

WSG 8-115



Příslušenství viz. Strana 33

Dodávka

1 ochranný kryt, 1 matice + podložka,
1 pomocná rukojeť, 1 klíč

Dobře ovladatelná kompaktní úhlová bruska s výkonem 800 W na odstranění otřepů, broušení a oddělování.

Jmenovitý příkon	W	800
Využitelný výkon	W	520
Otáčky při chodu naprázdno	1/min	11 000
Brusný kotouč Ø	mm	115
Elast. brusný kotouč Ø	mm	115
Závit		M 14
Kabel se zástrčkou	m	4
Hmotnost dle EPTA	kg	2,00

Objednací číslo 7 221 73 60

VÝHODY POUŽITÍ

- ▶ Delší životnost uhlíkových kartáčků a větší úběr materiálu než u srovnatelných úhlových brusek.
- ▶ Celokovová hlava převodovky pro maximální robustnost a životnost.
- ▶ Nejlehčí svého druhu.

VLASTNOSTI VÝROBKU

- ▶ H 07 Průmyslový kabel.
- ▶ Nejlepší hodnoty vibrací ve své třídě.
- ▶ Ochranný kryt nastavitelný bez nářadí a odolný proti zkrutu.
- ▶ Aretace vřetena.
- ▶ Více bezpečnosti díky integrovanému blokovací systému opětovného rozběhu.

WSG 8-125



Příslušenství viz. Strana 33

Dodávka

1 ochranný kryt, 1 matice + podložka,
1 pomocná rukojeť, 1 klíč

Dobře ovladatelná kompaktní úhlová bruska s výkonem 800 W na odstranění otřepů, broušení a oddělování.

Jmenovitý příkon	W	800
Využitelný výkon	W	520
Otáčky při chodu naprázdno	1/min	11 000
Brusný kotouč Ø	mm	125
Elast. brusný kotouč Ø	mm	125
Závit		M 14
Kabel se zástrčkou	m	4
Hmotnost dle EPTA	kg	2,00

Objednací číslo 7 221 74 60

VÝHODY POUŽITÍ

- ▶ Delší životnost uhlíkových kartáčků a větší úběr materiálu než u srovnatelných úhlových brusek.
- ▶ Celokovová hlava převodovky pro maximální robustnost a životnost.
- ▶ Nejlehčí svého druhu.

VLASTNOSTI VÝROBKU

- ▶ H 07 Průmyslový kabel.
- ▶ Nejlepší hodnoty vibrací ve své třídě.
- ▶ Ochranný kryt nastavitelný bez nářadí a odolný proti zkrutu.
- ▶ Aretace vřetena.
- ▶ Více bezpečnosti díky integrovanému blokovací systému opětovného rozběhu.
- ▶ Celokovová hlava převodovky.

WSG 11-125



Příslušenství viz. Strana 33

Dodávka

1 ochranný kryt, 1 matice + podložka,
1 pomocná rukojeť, 1 klíč

Dobře ovladatelná kompaktní úhlová bruska s výkonem 1 100 W na odstranění ořepů, broušení a oddělování.

Jmenovitý příkon	W	1 100
Využitelný výkon	W	650
Otáčky při chodu naprázdno	1/min	11 000
Brusný kotouč Ø	mm	125
Elast. brusný kotouč Ø	mm	125
Závit		M 14
Kabel se zástrčkou	m	4
Hmotnost dle EPTA	kg	2,10

Objednací číslo 7 221 77 60

VÝHODY POUŽITÍ

- ▶ Delší životnost uhlíkových kartáčků a větší úběr materiálu než u srovnatelných úhlových brusek.
- ▶ Celokovová hlava převodovky pro maximální robustnost a životnost.
- ▶ Nejlehčí svého druhu.

VLASTNOSTI VÝROBKU

- ▶ H 07 Průmyslový kabel.
- ▶ Nejlepší hodnoty vibrací ve své třídě.
- ▶ Ochranný kryt nastavitelný bez nářadí a odolný proti zkrutu.
- ▶ Aretace vřetená.
- ▶ Více bezpečnosti díky integrovanému blokovací systému opětovného rozběhu.

WSG 11-125 RT



Příslušenství viz. Strana 33

Dodávka

1 ochranný kryt, 1 matice + podložka,
1 pomocná rukojeť, 1 klíč

Dobře ovladatelná kompaktní úhlová bruska s výkonem 1 100 W a koncepcí FEIN ErgoGrip pro práci bez únavy.

Jmenovitý příkon	W	1 100
Využitelný výkon	W	700
Otáčky při chodu naprázdno	1/min	11 000
Brusný kotouč Ø	mm	125
Elast. brusný kotouč Ø	mm	125
Závit		M 14
Kabel se zástrčkou	m	4
Hmotnost dle EPTA	kg	2,40

Objednací číslo 7 221 87 60

VÝHODY POUŽITÍ

- ▶ FEIN ErgoGrip – jedinečná a promyšlená ergonomická koncepce pro práci bez únavy přihlášená k patentování.
- ▶ Delší životnost uhlíkových kartáčků a větší úběr materiálu než u srovnatelných úhlových brusek.
- ▶ Celokovová hlava převodovky pro maximální robustnost a životnost.

VLASTNOSTI VÝROBKU

- ▶ Bezpečnostní spínač „AutoStop“
- ▶ Nejlehčí svého druhu.
- ▶ H 07 Průmyslový kabel.
- ▶ Nejlepší hodnoty vibrací ve své třídě.
- ▶ Ochranný kryt nastavitelný bez nářadí a odolný proti zkrutu.

WSG 12-125 P



Příslušenství viz. Strana 33

Dodávka

1 ochranný kryt, 1 matice + podložka,
1 Antivibrační rukojeť, 1 klíč

Dobře ovladatelná kompaktní úhlová bruska s výkonem 1 200 W a vysokou rezervou výkonu na efektivní broušení a oddělování.

Jmenovitý příkon	W	1 200
Využitelný výkon	W	650
Otáčky při chodu naprázdno	1/min	11 000
Brusný kotouč Ø	mm	125
Elast. brusný kotouč Ø	mm	125
Závit		M 14
Kabel se zástrčkou	m	4
Hmotnost dle EPTA	kg	2,10

Objednací číslo 7 221 75 60

VÝHODY POUŽITÍ

- ▶ Delší životnost uhlíkových kartáčků a větší úběr materiálu než u srovnatelných úhlových brusek.
- ▶ Motor POWERtronic pro mimořádný výkon, vysokou rezervu výkonu a mimořádně konstantní otáčky při zatížení.
- ▶ Rozsáhlá ochrana uživatele díky funkci KickBack Stop, blokovacímu systému opětovného rozběhu, pozvolnému rozběhu, elektronické ochraně proti přetížení.

VLASTNOSTI VÝROBKU

- ▶ Nejlehčí a nejkratší svého druhu.
- ▶ Celokovová hlava převodovky.
- ▶ H 07 Průmyslový kabel.
- ▶ Nejlepší hodnoty vibrací ve své třídě.

WSG 12-125 PQ



Příslušenství viz. Strana 33

Dodávka

1 ochranný kryt, 1 matice + podložka,
1 pomocná rukojeť, 1 klíč

Dobře ovladatelná kompaktní úhlová bruska s výkonem 1 200 W a vysokou rezervou výkonu na efektivní broušení a oddělování.

Jmenovitý příkon	W	1 200
Využitelný výkon	W	650
Otáčky při chodu naprázdno	1/min	11 000
Brusný kotouč Ø	mm	125
Elast. brusný kotouč Ø	mm	125
Závit		M 14
Kabel se zástrčkou	m	4
Hmotnost dle EPTA	kg	2,10

Objednací číslo 7 221 76 60

VÝHODY POUŽITÍ

- ▶ Delší životnost uhlíkových kartáčků a větší úběr materiálu než u srovnatelných úhlových brusek.
- ▶ Motor POWERtronic pro mimořádný výkon, vysokou rezervu výkonu a mimořádně konstantní otáčky při zatížení.
- ▶ Rozsáhlá ochrana uživatele díky funkci KickBack Stop, blokovacímu systému opětovného rozběhu, pozvolnému rozběhu, elektronické ochraně proti přetížení.

VLASTNOSTI VÝROBKU

- ▶ Nejlehčí a nejkratší svého druhu.
- ▶ Celokovová hlava převodovky.
- ▶ H 07 Průmyslový kabel.
- ▶ Nejlepší hodnoty vibrací ve své třídě.

WSG 15-125 P



Příslušenství viz. Strana 33

Dodávka

1 ochranný kryt, 1 matice + podložka,
1 Antivibrační rukojeť, 1 klíč

Dobře ovladatelná kompaktní úhlová bruska s výkonem 1 500 W a vysokou rezervou výkonu na efektivní broušení a oddělování.

Jmenovitý příkon	W	1 500
Využitelný výkon	W	900
Otáčky při chodu naprázdno	1/min	11 000
Brusný kotouč Ø	mm	125
Elast. brusný kotouč Ø	mm	125
Závit		M 14
Kabel se zástrčkou	m	4
Hmotnost dle EPTA	kg	2,30

Objednací číslo 7 221 78 60

VÝHODY POUŽITÍ

- ▶ Delší životnost uhlíkových kartáčků a větší úběr materiálu než u srovnatelných úhlových brusek.
- ▶ Motor POWERtronic pro mimořádný výkon, vysokou rezervu výkonu a mimořádně konstantní otáčky při zatížení.
- ▶ Rozsáhlá ochrana uživatele díky funkci KickBack Stop, blokovacímu systému opětovného rozběhu, pozvolnému rozběhu, elektronické ochraně proti přetížení.

VLASTNOSTI VÝROBKU

- ▶ Nejlehčí a nejkratší svého druhu.
- ▶ Celokovová hlava převodovky.
- ▶ H 07 Průmyslový kabel.
- ▶ Nejlepší hodnoty vibrací ve své třídě.

WSG 15-125 PQ



Příslušenství viz. Strana 33

Dodávka

1 ochranný kryt, 1 matice + podložka,
1 pomocná rukojeť, 1 klíč

Dobře ovladatelná kompaktní úhlová bruska s výkonem 1 500 W a vysokou rezervou výkonu na efektivní broušení a oddělování.

Jmenovitý příkon	W	1 500
Využitelný výkon	W	900
Otáčky při chodu naprázdno	1/min	11 000
Brusný kotouč Ø	mm	125
Elast. brusný kotouč Ø	mm	125
Závit		M 14
Kabel se zástrčkou	m	4
Hmotnost dle EPTA	kg	2,30

Objednací číslo 7 221 79 60

VÝHODY POUŽITÍ

- ▶ Delší životnost uhlíkových kartáčků a větší úběr materiálu než u srovnatelných úhlových brusek.
- ▶ Motor POWERtronic pro mimořádný výkon, vysokou rezervu výkonu a mimořádně konstantní otáčky při zatížení.
- ▶ Rozsáhlá ochrana uživatele díky funkci KickBack Stop, blokovacímu systému opětovného rozběhu, pozvolnému rozběhu, elektronické ochraně proti přetížení.

VLASTNOSTI VÝROBKU

- ▶ Nejlehčí a nejkratší svého druhu.
- ▶ Celokovová hlava převodovky.
- ▶ H 07 Průmyslový kabel.
- ▶ Nejlepší hodnoty vibrací ve své třídě.

WSG 15-125 PR



Příslušenství viz. Strana 33

Dodávka

1 ochranný kryt, 1 matice + podložka,
1 Antivibrační rukojeť, 1 klíč

Dobře ovladatelná kompaktní úhlová bruska s výkonem 1 500 W a vysokou rezervou výkonu na efektivní broušení a oddělování.

Jmenovitý příkon	W	1 500
Využitelný výkon	W	900
Otáčky při chodu naprázdno	1/min	11 000
Brusný kotouč Ø	mm	125
Elast. brusný kotouč Ø	mm	125
Závit		M 14
Kabel se zástrčkou	m	4
Hmotnost dle EPTA	kg	2,40

Objednací číslo 7 221 90 60

VÝHODY POUŽITÍ

- ▶ FEIN ErgoGrip – jedinečná a promyšlená ergonomická koncepce pro práci bez únavy přihlášená k patentování.
- ▶ Motor POWERtronic pro mimořádný výkon, vysokou rezervu výkonu a mimořádně konstantní otáčky při zatížení.
- ▶ Rozsáhlá ochrana uživatele díky funkci KickBack Stop, blokovacímu systému opětovného rozběhu, pozvolnému rozběhu, elektronické ochraně proti přetížení.

VLASTNOSTI VÝROBKU

- ▶ Nejlehčí svého druhu.
- ▶ Celokovová hlava převodovky.
- ▶ H 07 Průmyslový kabel.
- ▶ Nejlepší hodnoty vibrací ve své třídě.

WSG 15-125 PRT



Příslušenství viz. Strana 33

Dodávka

1 ochranný kryt, 1 matice + podložka,
1 Antivibrační rukojeť, 1 klíč

Dobře ovladatelná kompaktní úhlová bruska s výkonem 1 500 W a vysokou rezervou výkonu na efektivní broušení a oddělování.

Jmenovitý příkon	W	1 500
Využitelný výkon	W	900
Otáčky při chodu naprázdno	1/min	11 000
Brusný kotouč Ø	mm	125
Elast. brusný kotouč Ø	mm	125
Závit		M 14
Kabel se zástrčkou	m	4
Hmotnost dle EPTA	kg	2,40

Objednací číslo 7 221 91 60

VÝHODY POUŽITÍ

- ▶ FEIN ErgoGrip – jedinečná a promyšlená ergonomická koncepce pro práci bez únavy přihlášená k patentování.
- ▶ Motor POWERtronic pro mimořádný výkon, vysokou rezervu výkonu a mimořádně konstantní otáčky při zatížení.
- ▶ Rozsáhlá ochrana uživatele díky funkci KickBack Stop, blokovacímu systému opětovného rozběhu, pozvolnému rozběhu, elektronické ochraně proti přetížení.

VLASTNOSTI VÝROBKU

- ▶ Bezpečnostní spínač „AutoStop“
- ▶ Nejlehčí svého druhu.
- ▶ Celokovová hlava převodovky.
- ▶ H 07 Průmyslový kabel.
- ▶ Nejlepší hodnoty vibrací ve své třídě.

WSG 17-125 P



Příslušenství viz. Strana 33

Dodávka

1 ochranný kryt, 1 matice + podložka,
1 Antivibrační rukojeť, 1 klíč

Dobře ovladatelná kompaktní úhlová bruska s výkonem a vysokou rezervou výkonu na efektivní broušení a oddělování.

Jmenovitý příkon	W	1 700
Využitelný výkon	W	1 000
Otáčky při chodu naprázdno	1/min	11 000
Brusný kotouč Ø	mm	125
Elast. brusný kotouč Ø	mm	125
Závit		M 14
Kabel se zástrčkou	m	4
Hmotnost dle EPTA	kg	2,30

Objednací číslo 7 222 07 60

VÝHODY POUŽITÍ

- ▶ Rozsáhlá ochrana uživatele díky funkci KickBack Stop, blokovacímu systému opětovného rozběhu, pozvolnému rozběhu, elektronické ochraně proti přetížení.
- ▶ Motor POWERtronic pro mimořádný výkon, vysokou rezervu výkonu a mimořádně konstantní otáčky při zatížení.
- ▶ Delší životnost uhlíkových kartáčků a větší úběr materiálu než u srovnatelných úhlových brusek.

VLASTNOSTI VÝROBKU

- ▶ Nejlehčí a nejkratší svého druhu.
- ▶ Celokovová hlava převodovky.
- ▶ H 07 Průmyslový kabel.
- ▶ Nejlepší hodnoty vibrací ve své třídě.

WSG 17-125 PQ



Příslušenství viz. Strana 33

Dodávka

- 1 ochranný kryt, 1 Vnitřní podložka,
- 1 rychloupínací matice upínatelná bez nářadí,
- 1 Antivibrační rukojeť, 1 klíč

Dobře ovladatelná kompaktní úhlová bruska s výkonem a vysokou rezervou výkonu na efektivní broušení a oddělování.

Jmenovitý příkon	W	1 700
Využitelný výkon	W	1 000
Otáčky při chodu naprázdno	1/min	11 000
Brusný kotouč Ø	mm	125
Elast. brusný kotouč Ø	mm	125
Závit		M 14
Kabel se zástrčkou	m	4
Hmotnost dle EPTA	kg	2,30

Objednací číslo 7 222 08 60

VÝHODY POUŽITÍ

- ▶ Delší životnost uhlíkových kartáčků a větší úběr materiálu než u srovnatelných úhlových brusek.
- ▶ Motor POWERtronic pro mimořádný výkon, vysokou rezervu výkonu a mimořádně konstantní otáčky při zatížení.
- ▶ Rozsáhlá ochrana uživatele díky funkci KickBack Stop, blokovacímu systému opětovného rozběhu, pozvolnému rozběhu, elektronické ochraně proti přetížení.

VLASTNOSTI VÝROBKU

- ▶ Nejlehčí a nejkratší svého druhu.
- ▶ Celokovová hlava převodovky.
- ▶ H 07 Průmyslový kabel.
- ▶ Nejlepší hodnoty vibrací ve své třídě.

WSG 17-125 PS



Příslušenství viz. Strana 33

Dodávka

- 1 ochranný kryt, 1 matice + podložka,
- 1 Antivibrační rukojeť, 1 klíč

Specialista pro vějířovité a fibrové kotouče s obzvlášť vysokým utahovacím momentem.

Jmenovitý příkon	W	1 700
Využitelný výkon	W	1 000
Otáčky při chodu naprázdno	1/min	8 500
Brusný kotouč Ø	mm	125
Elast. brusný kotouč Ø	mm	125
Závit		M 14
Kabel se zástrčkou	m	4
Hmotnost dle EPTA	kg	2,40

Objednací číslo 7 222 09 60

VÝHODY POUŽITÍ

- ▶ Delší životnost uhlíkových kartáčků a větší úběr materiálu než u srovnatelných úhlových brusek.
- ▶ Optimální počet otáček a vysoký utahovací moment, speciálně pro použití vějířovitých a fibrových kotoučů.
- ▶ Motor POWERtronic pro mimořádný výkon, vysokou rezervu výkonu a mimořádně konstantní otáčky při zatížení.

VLASTNOSTI VÝROBKU

- ▶ Nejlehčí a nejkratší svého druhu.
- ▶ Kontrola blokování.
- ▶ Blokovací systém opětovného rozběhu.
- ▶ Pozvolný rozběh.
- ▶ Elektronická ochrana proti přetížení.
- ▶ Celokovová hlava převodovky.
- ▶ H 07 Průmyslový kabel.
- ▶ Nejlepší hodnoty vibrací ve své třídě.

WSG 17-125 PSQ



Příslušenství viz. Strana 33

Dodávka

- 1 ochranný kryt, 1 Vnitřní podložka,
- 1 rychloupínací matice upínatelná bez nářadí,
- 1 Antivibrační rukojeť, 1 klíč

Specialista pro vějířovité a fibrové kotouče s obzvlášť vysokým utahovacím momentem.

Jmenovitý příkon	W	1 700
Využitelný výkon	W	1 000
Otáčky při chodu naprázdno	1/min	8 500
Brusný kotouč Ø	mm	125
Elast. brusný kotouč Ø	mm	125
Závit		M 14
Kabel se zástrčkou	m	4
Hmotnost dle EPTA	kg	2,40

Objednací číslo 7 222 10 60

VÝHODY POUŽITÍ

- ▶ Delší životnost uhlíkových kartáčků a větší úběr materiálu než u srovnatelných úhlových brusek.
- ▶ Optimální počet otáček a vysoký utahovací moment, speciálně pro použití vějířovitých a fibrových kotoučů.
- ▶ Motor POWERtronic pro mimořádný výkon, vysokou rezervu výkonu a mimořádně konstantní otáčky při zatížení.

VLASTNOSTI VÝROBKU

- ▶ Nejlehčí a nejkratší svého druhu.
- ▶ Kontrola blokování.
- ▶ Blokovací systém opětovného rozběhu.
- ▶ Pozvolný rozběh.
- ▶ Elektronická ochrana proti přetížení.
- ▶ Celokovová hlava převodovky.
- ▶ H 07 Průmyslový kabel.
- ▶ Nejlepší hodnoty vibrací ve své třídě.

WSG 17-150 P



Příslušenství viz. Strana 33

Dodávka

1 ochranný kryt, 1 matice + podložka,
1 Antivibrační rukojeť, 1 klíč

Dobře ovladatelná kompaktní úhlová bruska s výkonem a vysokou rezervou výkonu na efektivní broušení a oddělování.

Jmenovitý příkon	W	1 700
Využitelný výkon	W	1 000
Otáčky při chodu naprázdno	1/min	8 500
Brusný kotouč Ø	mm	150
Elast. brusný kotouč Ø	mm	150
Závit		M 14
Kabel se zástrčkou	m	4
Hmotnost dle EPTA	kg	2,40

Objednací číslo 7 222 11 60

VÝHODY POUŽITÍ

- ▶ Delší životnost uhlíkových kartáčků a větší úběr materiálu než u srovnatelných úhlových brusek.
- ▶ Motor POWERtronic pro mimořádný výkon, vysokou rezervu výkonu a mimořádně konstantní otáčky při zatížení.
- ▶ Rozsáhlá ochrana uživatele díky funkci KickBack Stop, blokovacímu systému opětovného rozběhu, pozvolnému rozběhu, elektronické ochraně proti přetížení.

VLASTNOSTI VÝROBKU

- ▶ Nejlehčí a nejkratší svého druhu.
- ▶ Celokovová hlava převodovky.
- ▶ H 07 Průmyslový kabel.
- ▶ Nejlepší hodnoty vibrací ve své třídě.

WSG 17-150 PQ



Příslušenství viz. Strana 33

Dodávka

1 ochranný kryt, 1 Vnitřní podložka,
1 rychloupínací matice upínatelná bez nářadí,
1 Antivibrační rukojeť, 1 klíč

Dobře ovladatelná kompaktní úhlová bruska s výkonem a vysokou rezervou výkonu na efektivní broušení a oddělování.

Jmenovitý příkon	W	1 700
Využitelný výkon	W	1 000
Otáčky při chodu naprázdno	1/min	8 500
Brusný kotouč Ø	mm	150
Elast. brusný kotouč Ø	mm	150
Závit		M 14
Kabel se zástrčkou	m	4
Hmotnost dle EPTA	kg	2,40

Objednací číslo 7 222 12 60

VÝHODY POUŽITÍ

- ▶ Delší životnost uhlíkových kartáčků a větší úběr materiálu než u srovnatelných úhlových brusek.
- ▶ Motor POWERtronic pro mimořádný výkon, vysokou rezervu výkonu a mimořádně konstantní otáčky při zatížení.
- ▶ Rozsáhlá ochrana uživatele díky funkci KickBack Stop, blokovacímu systému opětovného rozběhu, pozvolnému rozběhu, elektronické ochraně proti přetížení.

VLASTNOSTI VÝROBKU

- ▶ Nejlehčí a nejkratší svého druhu.
- ▶ Celokovová hlava převodovky.
- ▶ H 07 Průmyslový kabel.
- ▶ Nejlepší hodnoty vibrací ve své třídě.

WSG 17-70 INOX



Příslušenství viz. Strana 33

Dodávka

1 ochranný kryt, 1 matice + podložka,
1 Antivibrační rukojeť, 1 klíč

Specialista s variabilním počtem otáček na zpracování ušlechtilé (nerezové) oceli.

Jmenovitý příkon	W	1 700
Využitelný výkon	W	1 000
Otáčky při chodu naprázdno	1/min	2 700 - 8 500
Brusný kotouč Ø	mm	125
Elast. brusný kotouč Ø	mm	125
Závit		M 14
Kabel se zástrčkou	m	4
Hmotnost dle EPTA	kg	2,40

Objednací číslo 222 13 60

VÝHODY POUŽITÍ

- ▶ Delší životnost uhlíkových kartáčků a větší úběr materiálu než u srovnatelných úhlových brusek.
- ▶ Variabilní otáčky umožňují použití různých nástrojů od satinování až po broušení ušlechtilé oceli.
- ▶ Motor POWERtronic pro mimořádný výkon, vysokou rezervu výkonu a mimořádně konstantní otáčky při zatížení.

VLASTNOSTI VÝROBKU

- ▶ Nejlehčí a nejkratší svého druhu.
- ▶ Kontrola blokování.
- ▶ Blokovací systém opětovného rozběhu.
- ▶ Pozvolný rozběh.
- ▶ Elektronická ochrana proti přetížení.
- ▶ Celokovová hlava převodovky.
- ▶ H 07 Průmyslový kabel.
- ▶ Nejlepší hodnoty vibrací ve své třídě.



WSG 17-125 PR



Příslušenství viz. Strana 33

Dodávka

1 ochranný kryt, 1 matice + podložka,
1 Antivibrační rukojeť, 1 klíč

Dobře ovladatelná kompaktní úhlová bruska s výkonem a koncepcí FEIN ErgoGrip pro práci bez únavy.

Jmenovitý příkon	W	1 700
Využitelný výkon	W	1 000
Otáčky při chodu naprázdno	1/min	11 000
Brusný kotouč Ø	mm	125
Elast. brusný kotouč Ø	mm	125
Závit		M 14
Kabel se zástrčkou	m	4
Hmotnost dle EPTA	kg	2,40

Objednací číslo 7 222 18 60

VÝHODY POUŽITÍ

- ▶ FEIN ErgoGrip – jedinečná a promyšlená ergonomická koncepce pro práci bez únavy přihlášená k patentování.
- ▶ Motor POWERtronic pro mimořádný výkon, vysokou rezervu výkonu a mimořádně konstantní otáčky při zatížení.
- ▶ Rozsáhlá ochrana uživatele díky funkci KickBack Stop, blokovacímu systému opětovného rozběhu, pozvolnému rozběhu, elektronické ochraně proti přetížení.

VLASTNOSTI VÝROBKU

- ▶ Nejlehčí svého druhu.
- ▶ Celokovová hlava převodovky.
- ▶ H 07 Průmyslový kabel.
- ▶ Nejlepší hodnoty vibrací ve své třídě.

WSG 17-125 PRT



Příslušenství viz. Strana 33

Dodávka

1 ochranný kryt, 1 matice + podložka,
1 Antivibrační rukojeť, 1 klíč

Dobře ovladatelná kompaktní úhlová bruska s výkonem a koncepcí FEIN ErgoGrip pro práci bez únavy.

Jmenovitý příkon	W	1 700
Využitelný výkon	W	1 000
Otáčky při chodu naprázdno	1/min	11 000
Brusný kotouč Ø	mm	125
Elast. brusný kotouč Ø	mm	125
Závit		M 14
Kabel se zástrčkou	m	4
Hmotnost dle EPTA	kg	2,40

Objednací číslo 7 222 19 60

VÝHODY POUŽITÍ

- ▶ FEIN ErgoGrip – jedinečná a promyšlená ergonomická koncepce pro práci bez únavy přihlášená k patentování.
- ▶ Motor POWERtronic pro mimořádný výkon, vysokou rezervu výkonu a mimořádně konstantní otáčky při zatížení.
- ▶ Rozsáhlá ochrana uživatele díky funkci KickBack Stop, blokovacímu systému opětovného rozběhu, pozvolnému rozběhu, elektronické ochraně proti přetížení.

VLASTNOSTI VÝROBKU

- ▶ Bezpečnostní spínač „AutoStop“
- ▶ Nejlehčí svého druhu.
- ▶ Celokovová hlava převodovky.
- ▶ H 07 Průmyslový kabel.
- ▶ Nejlepší hodnoty vibrací ve své třídě.

WSG 17-150 PR



Příslušenství viz. Strana 33

Dodávka

1 ochranný kryt, 1 matice + podložka,
1 Antivibrační rukojeť, 1 klíč

Dobře ovladatelná kompaktní úhlová bruska s výkonem a koncepcí FEIN ErgoGrip pro práci bez únavy.

Jmenovitý příkon	W	1 700
Využitelný výkon	W	1 000
Otáčky při chodu naprázdno	1/min	8 500
Brusný kotouč Ø	mm	150
Elast. brusný kotouč Ø	mm	150
Závit		M 14
Kabel se zástrčkou	m	4
Hmotnost dle EPTA	kg	2,60

Objednací číslo 7 222 20 60

VÝHODY POUŽITÍ

- ▶ FEIN ErgoGrip – jedinečná a promyšlená ergonomická koncepce pro práci bez únavy přihlášená k patentování.
- ▶ Motor POWERtronic pro mimořádný výkon, vysokou rezervu výkonu a mimořádně konstantní otáčky při zatížení.
- ▶ Rozsáhlá ochrana uživatele díky funkci KickBack Stop, blokovacímu systému opětovného rozběhu, pozvolnému rozběhu, elektronické ochraně proti přetížení.

VLASTNOSTI VÝROBKU

- ▶ Nejlehčí svého druhu.
- ▶ Celokovová hlava převodovky.
- ▶ Nejlepší hodnoty vibrací ve své třídě.
- ▶ H 07 Průmyslový kabel.

WSG 17-150 PRT



Příslušenství viz. Strana 33

Dodávka

1 ochranný kryt, 1 matice + podložka,
1 Antivibrační rukojeť, 1 klíč

Dobře ovladatelná kompaktní úhlová bruska s výkonem a koncepcí FEIN ErgoGrip pro práci bez únavy.

Jmenovitý příkon	W	1 700
Využitelný výkon	W	1 000
Otáčky při chodu naprázdno	1/min	8 500
Brusný kotouč Ø	mm	150
Elast. brusný kotouč Ø	mm	150
Závit		M 14
Kabel se zástrčkou	m	4
Hmotnost dle EPTA	kg	2,60

Objednací číslo 7 222 21 60

VÝHODY POUŽITÍ

- ▶ FEIN ErgoGrip – jedinečná a promyšlená ergonomická koncepce pro práci bez únavy přihlášená k patentování.
- ▶ Motor POWERtronic pro mimořádný výkon, vysokou rezervu výkonu a mimořádně konstantní otáčky při zatížení.
- ▶ Rozsáhlá ochrana uživatele díky funkci KickBack Stop, blokovacímu systému opětovného rozběhu, pozvolnému rozběhu, elektronické ochraně proti přetížení.

VLASTNOSTI VÝROBKU

- ▶ Bezpečnostní spínač „AutoStop“
- ▶ Nejlehčí svého druhu.
- ▶ Celokovová hlava převodovky.
- ▶ H 07 Průmyslový kabel.
- ▶ Nejlepší hodnoty vibrací ve své třídě.

WSG 17-70 INOX R



Příslušenství viz. Strana 33

Dodávka

1 ochranný kryt, 1 matice + podložka,
1 Antivibrační rukojeť, 1 klíč

Dobře ovladatelná kompaktní úhlová bruska s výkonem a koncepcí FEIN ErgoGrip pro práci bez únavy při zpracování nerezové oceli.

Jmenovitý příkon	W	1 700
Využitelný výkon	W	1 000
Otáčky při chodu naprázdno	1/min	2 700 - 8 500
Brusný kotouč Ø	mm	125
Elast. brusný kotouč Ø	mm	125
Závit		M 14
Kabel se zástrčkou	m	4
Hmotnost dle EPTA	kg	2,50

Objednací číslo 7 222 22 60

VÝHODY POUŽITÍ

- ▶ FEIN ErgoGrip – jedinečná a promyšlená ergonomická koncepce pro práci bez únavy přihlášená k patentování.
- ▶ Motor POWERtronic pro mimořádný výkon, vysokou rezervu výkonu a mimořádně konstantní otáčky při zatížení.
- ▶ Rozsáhlá ochrana uživatele díky funkci KickBack Stop, blokovacímu systému opětovného rozběhu, pozvolnému rozběhu, elektronické ochraně proti přetížení.

VLASTNOSTI VÝROBKU

- ▶ Nejlehčí svého druhu.
- ▶ Celokovová hlava převodovky.
- ▶ Nejlepší hodnoty vibrací ve své třídě.
- ▶ H 07 Průmyslový kabel.

WSG 17-70 INOX RT



Příslušenství viz. Strana 33

Dodávka

1 ochranný kryt, 1 matice + podložka,
1 Antivibrační rukojeť, 1 klíč

Dobře ovladatelná kompaktní úhlová bruska s výkonem a koncepcí FEIN ErgoGrip pro práci bez únavy při zpracování nerezové oceli.

Jmenovitý příkon	W	1 700
Využitelný výkon	W	1 000
Otáčky při chodu naprázdno	1/min	2 700 - 8 500
Brusný kotouč Ø	mm	125
Elast. brusný kotouč Ø	mm	125
Závit		M 14
Kabel se zástrčkou	m	4
Hmotnost dle EPTA	kg	2,50

Objednací číslo 7 222 23 60

VÝHODY POUŽITÍ

- ▶ FEIN ErgoGrip – jedinečná a promyšlená ergonomická koncepce pro práci bez únavy přihlášená k patentování.
- ▶ Motor POWERtronic pro mimořádný výkon, vysokou rezervu výkonu a mimořádně konstantní otáčky při zatížení.
- ▶ Rozsáhlá ochrana uživatele díky funkci KickBack Stop, blokovacímu systému opětovného rozběhu, pozvolnému rozběhu, elektronické ochraně proti přetížení.

VLASTNOSTI VÝROBKU

- ▶ Bezpečnostní spínač „AutoStop“
- ▶ Nejlehčí svého druhu.
- ▶ Celokovová hlava převodovky.
- ▶ Nejlepší hodnoty vibrací ve své třídě.
- ▶ H 07 Průmyslový kabel.

MSFV 649-1



Příslušenství viz. Strana 33

Dodávka

1 ochranný kryt, 1 matice + podložka,
1 sada klíčů

Úhlová bruska s prodlouženým krkem a závitem M 14 pro práce na těžko přístupných místech.

Jmenovitý příkon	W	750
Využitelný výkon	W	480
Otáčky při chodu naprázdno	1/min	12 000
Brusný kotouč Ø	mm	125
Závit		M 14
Kabel se zástrčkou	m	5
Hmotnost dle EPTA	kg	4,00

Objednací číslo 7 221 31

VÝHODY POUŽITÍ

- ▶ Velice plochá převodová hlava, aby bylo možné ponořit se hluboko do obrobků.
- ▶ Bezpečná a pohodlná manipulace díky pohodlnému umístění rukojetí.

VLASTNOSTI VÝROBKU

- ▶ Neodstranitelný ochranný kryt.
- ▶ Bezpečnostní spínač „AutoStop“

VŠEOBECNÉ PŘÍSLUŠENSTVÍ



Kufr na nářadí
Plast, vnitřní rozměry:
470 x 275 x 116 mm

Objednávací číslo
3 39 01 118 01 0



Box z plastu
Vložka kufru se zamykacím víkem
pro malé díly a příslušenství,
vhodný pro kufr na nářadí
3 39 01 118 01 0,
max. 5 ks/kufr.

Objednávací číslo
3 39 01 119 00 0



Antivibrační rukojeť
M 8, tlumící vibrace, pro snížení
vibrací při delším použití.

Objednávací číslo
3 21 19 124 01 0



Rychloupínací matice
pro výměnu kotoučů bez nářadí,
malá konstrukční výška pouhých
8 mm

Objednávací číslo
6 38 02 191 01 0



Vnitřní podložka

Objednávací číslo
6 38 01 182 01 0



Upínací matice
M 14, pro hrubovací, řezné a,
vějířovité brusné kotouče a kulaté
kartáče

Objednávací číslo
6 38 02 052 00 0



Upínací matice
M 14, pro elast. brusný kotouč
a kuželový kartáč

Objednávací číslo
6 38 01 154 00 7



Elastický brusný kotouč
s upínací maticí M 14, pro fibrové
brusné archy Ø 125 mm

Ø mm	Objednávací číslo
125	6 38 06 087 01 3



Pracovní rukavice
tlumící vibrace, certifikace podle
EN 388/420, EN ISO 10819,
EHS č. 0200, balení 1 pár

Vel.	Objednávací číslo
9 L	3 21 73 003 00 3
10 XL	3 21 73 004 00 1
11 XXL	3 21 73 005 00 5



**Akumulátorová svítidla
s LED diodami ALED 12-18 V**
Kompaktní akumulátorová svítidla
s LED diodami, dlouhou výdrž
a otočnou hlavou. Kompatibilní
se všemi lithium-iontovými aku-
mulátory 12/14/18 V FEIN, včetně
háčku pro zavěšení svítidla. Se
130 g extrémně lehká a s 900 luxy
velmi jasné světlo. Barevná teplota
odpovídá dennímu světlu. Jas lze
nastavit ve 2 stupních.

Objednávací číslo
9 26 04 200 02 0



Rychlonabíječka ALG 50
Pro všechny lithium-iontové
akumulátory FEIN. Doba nabíjení
od 35 min.

Objednávací číslo
9 26 04 129 01 0



Rychlonabíječka ALG 30
Rychlonabíjecí přístroj NiCd
a lithium-iontových akumulátorů
FEIN. Doba nabíjení od 25 min.

Objednávací číslo
9 26 04 096 01 0

AKUMULÁTOR 18 V



**HighPower lithium-iontový
akumulátor**
Lithium-iontový akumulátor
s vysokoproudovými akumulátoro-
vými články, ukazatelem stavu nabití
a technologií FEIN SafetyCell. Trvale
vysoký výstup proudu s o 75 % vyšší
intenzitou proudu než lithium-ion-
tový akumulátor. Doporučeno pro
akumulátorové magnetické jádrové
vrtačky a akumulátorové úhlové
brusky. Může být použit na veškerém
18 V akumulátorovém nářadí FEIN.

Kapacita Ah	Objednávací číslo
5,2	9 26 04 179 02 0



**Startovací sada HighPower
lithium-iontových akumulátorů**
2 HighPower lithium-iontové
akumulátory s rychlonabíječkou
ALG 50.

Kapacita Ah	Objednávací číslo
5,2	9 26 04 307 01 0

OCHRANNÉ KRYTY



Ochranný kryt
pro vějířovité a hrubovací brusné
kotouče

Ø mm	Objednávací číslo
115	3 18 10 299 00 0
125	3 18 10 300 00 0
150	3 18 10 301 00 0



Ochranný kryt pro oddělování
pro bezpečnou práci
s oddělovacími brusnými kotouči

Ø mm	Objednávací číslo
115	6 38 11 016 01 0
125	6 38 11 017 01 0
150	6 38 11 018 01 0

PŘÍSLUŠENSTVÍ MSFV 649-1



Kufr na nářadí
Kov, 700 x 180 x 100 mm

Objednávací číslo
3 39 01 021 01 1

Vnitřní podložka
pro kotouče Ø 125 mm

Objednávací číslo
6 38 01 079 00 9

Upínací matice
M 14, pro kotouče do 6 mm

Objednávací číslo
6 38 02 084 00 9

ÚHLOVÁ BRUSKA

Brousny kotouč Ø mm	Strana	Použití								
		Hrubování	Odstranění ořepů	Oddělování	Kartáčování	Brzda	Pozvolný rozběh	Blokovací systém opětovného rozběhu		
180	WSB 20-180	Výkonná bezpečnostní úhlová bruska pro broušení.	36	▲▲	▲			●	●	●
	WSG 20-180	Výkonná úhlová bruska pro broušení.	37	▲▲	▲	▲			●	●
	WSB 25-180 X	Výkonná bezpečnostní úhlová bruska FEIN pro extrémní nároky na výkon.	37	▲▲	▲			●	●	●
	WSG 25-180	Výkonná úhlová bruska FEIN pro extrémní nároky na výkon.	38	▲▲	▲		▲		●	●
230	WSB 20-230	Výkonná bezpečnostní úhlová bruska pro broušení a oddělování.	36					●	●	●
	WSG 20-230	Výkonná úhlová bruska pro broušení a oddělování.	37	▲▲	▲	▲			●	●
	WSB 25-230 X	Výkonná bezpečnostní úhlová bruska FEIN pro extrémní nároky na výkon.	38	▲	▲	▲▲		●	●	●
	WSG 25-230	Výkonná úhlová bruska FEIN pro extrémní nároky na výkon.	38	▲	▲	▲▲			●	●

▲▲ velmi vhodné ▲ vhodné ● obsaženo + volitelně

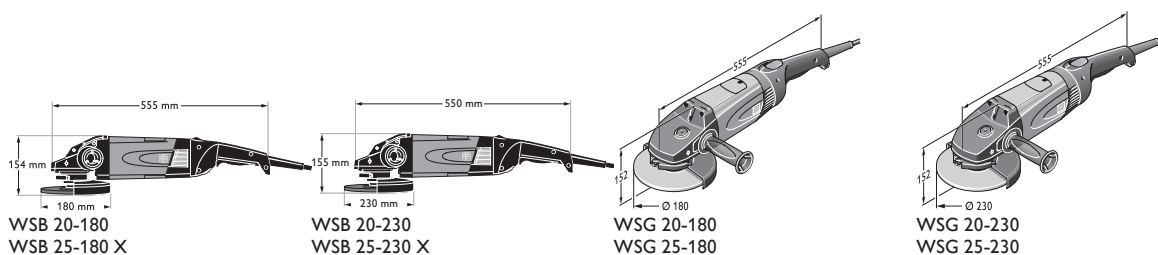

Vybavení			Technické údaje					
Bezpečnostní spínač "Auto-Stop"	Vysoce výkonný motor FEIN	Jmenovitý příkon W	Otáčky při chodu naprázdno 1/min	Upnutí nástroje	Upínací otvor Ø mm	Elast. brusný kotouč Ø mm	Závit	Hmotnost dle EPTA kg
+	•	2 000	8 500	QuickIN	22,23	180		5,90
+	•	2 000	8 500			180	M 14	5,60
+	•	2 500	8 500	QuickIN	22,23	180		6,50
+	•	2 500	8 500			180	M 14	6,30
+	•	2 000	6 600	QuickIN	22,23	230		5,90
+	•	2 000	6 600			230	M 14	5,60
+	•	2 500	6 600	QuickIN	22,23	230		6,70
+	•	2 500	6 600			230	M 14	6,30

ÚHLOVÁ BRUSKA



Pro extrémní broušení:

Úhlové brusky FEIN poskytují konstantní výkon pro celou pracovní oblast.

Ochrana uživatele:

Úhlovou brusku FEIN obdržíte s mnoha bezpečnostními funkcemi, např. pozvolným rozběhem, elektrickým brzdovým systémem nebo otočnou, ergonomickou rukojetí. Profitujete z maximální ochrany na pracovišti.

WSB 20-180



Příslušenství viz. Strana 39

Dodávka

1 ochranný kryt, 1 upínací šroub pro hrubovací a rozbrušovací kotouče, 1 pomocná rukojeť

Výkonná bezpečnostní úhlová bruska pro broušení.

Jmenovitý příkon	W	2 000
Využitelný výkon	W	1 250
Otáčky při chodu naprázdno	1/min	8 500
Brusný kotouč Ø	mm	180
Upnutí nástroje		QuickIN
Upínací otvor Ø	mm	22,23
Elast. brusný kotouč Ø	mm	180
Hmotnost dle EPTA	kg	5,90

Objednací číslo 7 221 05

VÝHODY POUŽITÍ

- ▶ Vysoce výkonný motor FEIN - vysoký úběrový výkon v celém pracovním rozsahu.
- ▶ Kompletní bezpečnostní paket čítající mj. elektrický brzdový systém EBS, blokovací systém opětovného rozběhu a pozvolný rozběh.
- ▶ Rychloupínací systém FEIN QuickIN, který nevyžaduje použití nástrojů - bezpečně upnutí nástrojů bez klíče.

VLASTNOSTI VÝROBKU

- ▶ Zadní otočnou rukojeť lze nastavit a zaaretovat až do 4 výchozích poloh.
- ▶ Kuličkové ložisko chráněné před prachem.
- ▶ Zalité elektronické součásti.
- ▶ Samovypínací uhlíkové kartáčky.
- ▶ Blokovací systém opětovného rozběhu.
- ▶ Pro maximální bezpečnost se dodává také s AutoStop (7 221 05 29)

WSB 20-230



Příslušenství viz. Strana 39

Dodávka

1 ochranný kryt, 1 upínací šroub pro hrubovací a rozbrušovací kotouče, 1 pomocná rukojeť

Výkonná bezpečnostní úhlová bruska pro broušení a oddělování.

Jmenovitý příkon	W	2 000
Využitelný výkon	W	1 250
Otáčky při chodu naprázdno	1/min	6 600
Brusný kotouč Ø	mm	230
Upnutí nástroje		QuickIN
Upínací otvor Ø	mm	22,23
Elast. brusný kotouč Ø	mm	230
Hmotnost dle EPTA	kg	5,90

Objednací číslo 7 221 06

VÝHODY POUŽITÍ

- ▶ Vysoce výkonný motor FEIN - vysoký úběrový výkon v celém pracovním rozsahu až do 150 % zatížení.
- ▶ Kompletní bezpečnostní paket čítající mj. elektrický brzdový systém EBS, blokovací systém opětovného rozběhu a pozvolný rozběh.
- ▶ Rychloupínací systém FEIN QuickIN, který nevyžaduje použití nástrojů - bezpečně upnutí nástrojů bez klíče.

VLASTNOSTI VÝROBKU

- ▶ Zadní otočnou rukojeť lze nastavit a zaaretovat až do 4 výchozích poloh.
- ▶ Kuličkové ložisko chráněné před prachem.
- ▶ Zalité elektronické součásti.
- ▶ Samovypínací uhlíkové kartáčky.
- ▶ Blokovací systém opětovného rozběhu.
- ▶ Pro maximální bezpečnost se dodává také s AutoStop (7 221 06 29)

WSG 20-180



Příslušenství viz. Strana 39

Dodávka

1 ochranný kryt, 1 matice + podložka,
1 pomocná rukojeť, 1 klíč

Výkonná úhlová bruska pro broušení.

Jmenovitý příkon	W	2 000
Využitelný výkon	W	1 250
Otáčky při chodu naprázdno	1/min	8 500
Brusný kotouč Ø	mm	180
Elast. brusný kotouč Ø	mm	180
Závit		M 14
Hmotnost dle EPTA	kg	5,60

Objednací číslo 7 221 07

VÝHODY POUŽITÍ

- ▶ Vysoce výkonný motor FEIN - vysoký úběrový výkon v celém pracovním rozsahu až do 150 % zatížení.
- ▶ Plochá převodová hlava umožňuje snadné zanoření do obrobků.
- ▶ Pozvolný rozběh pro bezpečnou manipulaci již od startu.

VLASTNOSTI VÝROBKU

- ▶ Zadní otočnou rukojeť lze nastavit a zaaretovat až do 4 výchozích poloh.
- ▶ Kuličkové ložisko chráněné před prachem.
- ▶ Zalité elektronické součásti.
- ▶ Samovypínací uhlíkové kartáčky.
- ▶ Blokovací systém opětovného rozběhu.
- ▶ Pro maximální bezpečnost se dodává také s AutoStop (7 221 07 29)

WSG 20-230



Příslušenství viz. Strana 39

Dodávka

1 ochranný kryt, 1 matice + podložka,
1 pomocná rukojeť, 1 klíč

Výkonná úhlová bruska pro broušení a oddělování.

Jmenovitý příkon	W	2 000
Využitelný výkon	W	1 250
Otáčky při chodu naprázdno	1/min	6 600
Brusný kotouč Ø	mm	230
Elast. brusný kotouč Ø	mm	230
Závit		M 14
Hmotnost dle EPTA	kg	5,60

Objednací číslo 7 221 08

VÝHODY POUŽITÍ

- ▶ Vysoce výkonný motor FEIN - vysoký úběrový výkon v celém pracovním rozsahu až do 150 % zatížení.
- ▶ Plochá převodová hlava umožňuje snadné zanoření do obrobků.
- ▶ Pozvolný rozběh pro bezpečnou manipulaci již od startu.

VLASTNOSTI VÝROBKU

- ▶ Zadní otočnou rukojeť lze nastavit a zaaretovat až do 4 výchozích poloh.
- ▶ Kuličkové ložisko chráněné před prachem.
- ▶ Zalité elektronické součásti.
- ▶ Samovypínací uhlíkové kartáčky.
- ▶ Blokovací systém opětovného rozběhu.
- ▶ Pro maximální bezpečnost se dodává také s AutoStop (7 221 08 29)

WSB 25-180 X



Příslušenství viz. Strana 39

Dodávka

1 ochranný kryt, 1 upínací šroub pro
hrubovací a rozbrušovací kotouče,
1 pomocná rukojeť

Výkonná bezpečnostní úhlová bruska FEIN pro extrémní nároky na výkon.

Jmenovitý příkon	W	2 500
Využitelný výkon	W	1 700
Otáčky při chodu naprázdno	1/min	8 500
Brusný kotouč Ø	mm	180
Upnutí nástroje		QuickIN
Upínací otvor Ø	mm	22,23
Elast. brusný kotouč Ø	mm	180
Hmotnost dle EPTA	kg	6,50

Objednací číslo 7 221 10

VÝHODY POUŽITÍ

- ▶ S vysoce výkonným motorem 2 500 W FEIN nejvýkonnějších úhlových brusek FEIN pro maximální úběrový výkon v celém pracovním rozsahu do zatížení 150 %.
- ▶ Kompletní bezpečnostní paket čítající mj. elektrický brzdový systém EBS, blokovací systém opětovného rozběhu a pozvolný rozběh.
- ▶ Rychloupínací systém FEIN QuickIN, který nevyžaduje použití nástrojů - bezpečné upnutí nástrojů bez klíče.

VLASTNOSTI VÝROBKU

- ▶ Zadní otočnou rukojeť lze nastavit a zaaretovat až do 4 výchozích poloh.
- ▶ Kuličkové ložisko chráněné před prachem.
- ▶ Zalité elektronické součásti.
- ▶ Samovypínací uhlíkové kartáčky.
- ▶ Blokovací systém opětovného rozběhu.
- ▶ Pro maximální bezpečnost se dodává také s AutoStop (7 221 10 29)

WSB 25-230 X



Příslušenství viz. Strana 39

Dodávka

1 ochranný kryt, 1 upínací šroub pro hrubovací a rozbrušovací kotouče, 1 pomocná rukojeť

Výkonná bezpečnostní úhlová bruska FEIN pro extrémní výkon.

Jmenovitý příkon	W	2 500
Využitelný výkon	W	1 700
Otáčky při chodu naprázdno	1/min	6 600
Brusný kotouč Ø	mm	230
Upnutí nástroje		QuickIN
Upínací otvor Ø	mm	22,23
Elast. brusný kotouč Ø	mm	230
Hmotnost dle EPTA	kg	6,70

Objednací číslo 7 221 11

VÝHODY POUŽITÍ

- ▶ S vysoce výkonným motorem 2 500 W FEIN nejvýkonnějších úhlových brusek FEIN pro maximální úběrový výkon v celém pracovním rozsahu do zatížení 150 %.
- ▶ Kompletní bezpečnostní paket čítající mj. elektrický brzdový systém EBS, blokovací systém opětovného rozběhu a pozvolný rozběh.
- ▶ Rychloupínací systém FEIN QuickIN, který nevyžaduje použití nástrojů - bezpečné upnutí nástrojů bez klíče.

VLASTNOSTI VÝROBKU

- ▶ Zadní otočnou rukojeť lze nastavit a zaaretovat až do 4 výchozích poloh.
- ▶ Kuličkové ložisko chráněné před prachem.
- ▶ Zalité elektronické součásti.
- ▶ Samovypínací uhlíkové kartáčky.
- ▶ Blokovací systém opětovného rozběhu.
- ▶ Pro maximální bezpečnost se dodává také s AutoStop (7 221 11 29)

WSG 25-180



Příslušenství viz. Strana 39

Dodávka

1 ochranný kryt, 1 matice + podložka, 1 pomocná rukojeť, 1 klíč

Výkonná úhlová bruska FEIN pro extrémní nároky na výkon.

Jmenovitý příkon	W	2 500
Využitelný výkon	W	1 700
Otáčky při chodu naprázdno	1/min	8 500
Brusný kotouč Ø	mm	180
Elast. brusný kotouč Ø	mm	180
Závit		M 14
Hmotnost dle EPTA	kg	6,30

Objednací číslo 7 221 26

VÝHODY POUŽITÍ

- ▶ S vysoce výkonným motorem 2 500 W FEIN nejvýkonnějších úhlových brusek FEIN pro maximální úběrový výkon v celém pracovním rozsahu do zatížení 150 %.
- ▶ Plochá převodová hlava umožňuje snadné zanoření do obrobků.
- ▶ Pozvolný rozběh pro bezpečnou manipulaci již od startu.

VLASTNOSTI VÝROBKU

- ▶ Zadní otočnou rukojeť lze nastavit a zaaretovat až do 4 výchozích poloh.
- ▶ Kuličkové ložisko chráněné před prachem.
- ▶ Zalité elektronické součásti.
- ▶ Samovypínací uhlíkové kartáčky.
- ▶ Blokovací systém opětovného rozběhu.
- ▶ Pro maximální bezpečnost se dodává také s AutoStop (7 221 26 29)

WSG 25-230



Příslušenství viz. Strana 39

Dodávka

1 klíč, 1 ochranný kryt, 1 matice + podložka, 1 pomocná rukojeť

Výkonná úhlová bruska FEIN pro extrémní výkon.

Jmenovitý příkon	W	2 500
Využitelný výkon	W	1 700
Otáčky při chodu naprázdno	1/min	6 600
Brusný kotouč Ø	mm	230
Elast. brusný kotouč Ø	mm	230
Závit		M 14
Hmotnost dle EPTA	kg	6,30

Objednací číslo 7 221 27

VÝHODY POUŽITÍ

- ▶ S vysoce výkonným motorem 2 500 W FEIN nejvýkonnějších úhlových brusek FEIN pro maximální úběrový výkon v celém pracovním rozsahu do zatížení 150 %.
- ▶ Plochá převodová hlava umožňuje ponoření do komplexních obrobků.
- ▶ Pozvolný rozběh pro bezpečnou manipulaci již od startu.

VLASTNOSTI VÝROBKU

- ▶ Zadní otočnou rukojeť lze nastavit a zaaretovat až do 4 výchozích poloh.
- ▶ Kuličkové ložisko chráněné před prachem.
- ▶ Zalité elektronické součásti.
- ▶ Samovypínací uhlíkové kartáčky.
- ▶ Blokovací systém opětovného rozběhu.
- ▶ Pro maximální bezpečnost se dodává také s AutoStop (7 221 27 29)

VŠEOBECNÉ PŘÍSLUŠENSTVÍ



Kufr na nářadí
Kov

Šířka mm	Délka mm	Výška mm	Objednáací číslo
240	690	160	3 39 01 022 01 4



Antivibrační rukojeť
M 14, tlumící vibrace, pro snížení vibrací při delším použití.

Objednáací číslo
3 21 19 117 01 5



Pracovní rukavice
tlumící vibrace, certifikace podle EN 388/420, EN ISO 10819, EHS č. 0200, balení 1 pár

Vel.	Objednáací číslo
9 L	3 21 73 003 00 3
10 XL	3 21 73 004 00 1
11 XXL	3 21 73 005 00 5



Spojovací díl
Univerzálně použitelný k připojení elektrického nářadí a příslušenství s odsáváním prachu na odsavače prachu. Flexibilní pryžové pouzdro, délka 70 mm, vnitřní průměr 31,5 mm.

Objednáací číslo
3 13 22 771 00 9

OCHRANNÉ KRYTY



Ochranný kryt pro oddělování

Ø mm	Objednáací číslo
180	6 38 11 004 01 0
230	6 38 11 005 01 0



Ochranný kryt odsávání
s vodícími saněmi pro rozbrušovací kotouče Ø 180 mm, řezná hloubka 40 mm, připojení Ø 32 mm

Objednáací číslo
9 06 04 008 01 3



Ochranný kryt odsávání
s vodícími saněmi pro rozbrušovací kotouče Ø 230 mm, řezná hloubka 65 mm, připojení Ø 32 mm

Objednáací číslo
9 06 04 009 01 7

PŘÍSLUŠENSTVÍ WSB



Upínací šroub
pro hrubovací a rozbrušovací kotouče a pro vějířovité brusné kotouče

Objednáací číslo
6 38 02 183 02 5



Elastický brusný kotouč
s upínacím šroubem

Ø mm	Objednáací číslo
180	6 38 06 174 02 8



Elastický brusný kotouč
bez upínacího šroubu

Ø mm	Objednáací číslo
180	6 38 06 174 01 2



Upínací šroub
pro elastické brusné kotouče

Objednáací číslo
6 38 02 185 02 7

PŘÍSLUŠENSTVÍ WSG



Upínací matice
M 14, pro hrubovací, řezné a, vějířovité brusné kotouče a kulaté kartáče

Objednáací číslo
6 38 02 052 00 0



Vnitřní podložka

Objednáací číslo
6 38 01 182 01 0



Elastický brusný kotouč
s upínací maticí M 14

Ø mm	Objednáací číslo
180	6 38 06 034 01 7



Upínací matice
M 14, pro elast. brusný kotouč a kuželový kartáč

Objednáací číslo
6 38 01 154 00 7

PŘÍMÁ BRUSKA

Typ stroje	Strana	Použití							
		Frézování	Hrubování	Broušení	Odstranění ořepů	Oddělování	Kartáčování		
Akumulátorové	AGSZ 18-280 BL	Prachuvzdorná a výkonná, kompaktní akumulátorová přímá bruska pro efektivní oddělování, broušení, odstraňování ořepů a frézování.	42	▲▲	▲▲	▲▲	▲	▲	▲
	AGSZ 18-280 LBL	Prachuvzdorná a výkonná, kompaktní akumulátorová přímá bruska s velkou hloubkou zanoření pro efektivní oddělování, broušení, odstraňování ořepů a frézování.	43	▲▲	▲▲	▲▲	▲	▲	
	AGSZ 18-90 LBL	Prachuvzdorná a výkonná, kompaktní akumulátorová přímá bruska s velkou hloubkou zanoření pro broušení a leštění.	44			▲▲			▲▲
Kabelové	GSZ 4-280 EL	Dokonale ovladatelná přímá bruska s velkou hloubkou zanoření pro snadné broušení a odstraňování ořepů na obtížně dostupných místech.	45	▲▲	▲▲	▲▲	▲		▲
	GSZ 4-90 EL	Dokonale ovladatelná přímá bruska pro zpracování nerezové oceli s velkou hloubkou zanoření pro snadné broušení a leštění na obtížně dostupných místech.	46		▲▲				▲▲
	GSZ 8-280 P	Dobře ovladatelná a výkonná přímá bruska. Skvělá pro broušení a odstraňování ořepů na obtížně dostupných místech, vhodná i pro polostacionární použití.	46	▲▲		▲▲			
	GSZ 8-280 PE	Dobře ovladatelná a výkonná přímá bruska. Skvělá pro broušení a odstraňování ořepů na obtížně dostupných místech, vhodná i pro polostacionární použití.	46	▲▲	▲▲	▲▲	▲		▲
	GSZ 8-280 PL	Dobře ovladatelná a výkonná přímá bruska. S velkou hloubkou zanoření pro broušení a odstraňování ořepů na obtížně dostupných místech.	47	▲▲	▲▲	▲▲	▲		
	GSZ 8-280 PEL	Dobře ovladatelná a výkonná přímá bruska. S velkou hloubkou zanoření pro broušení a odstraňování ořepů na obtížně dostupných místech.	47	▲▲	▲▲	▲▲	▲		▲
	GSZ 8-90 PEL	Dobře ovladatelná a výkonná přímá bruska pro zpracování nerezové oceli s velkou hloubkou zanoření pro broušení a leštění na obtížně dostupných místech.	47			▲▲			▲▲
	GSZ 11-320 PRL	Dobře ovladatelná a maximálně výkonná přímá bruska. S velkou hloubkou zanoření pro obtížně broušení a odstraňování ořepů na špatně dostupných místech.	48	▲▲	▲▲	▲▲	▲		▲
	GSZ 11-320 PERL	Dobře ovladatelná a maximálně výkonná přímá bruska. S velkou hloubkou zanoření pro obtížně broušení a odstraňování ořepů na špatně dostupných místech.	48	▲▲	▲▲	▲▲	▲		▲
	GSZ 11-90 PERL	Dobře ovladatelná a maximálně výkonná přímá bruska pro zpracování nerezové oceli s velkou hloubkou zanoření pro obtížně broušení a leštění.	48			▲▲		▲	▲▲

▲▲ velmi vhodné ▲ vhodné ● obsaženo

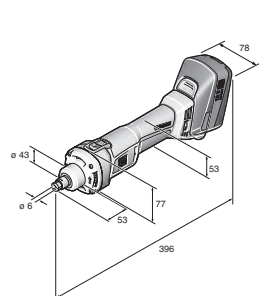

AGSZ 18-280 BL

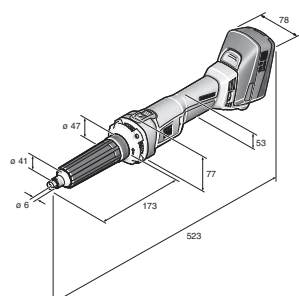

AGSZ 18-280 LBL

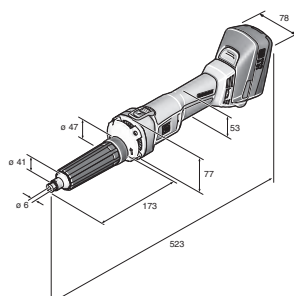

AGSZ 18-90 LBL

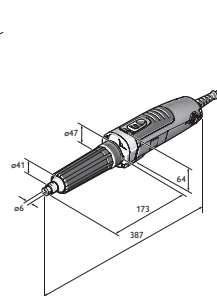

GSZ 4-280 EL

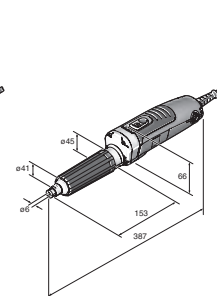

GSZ 4-90 EL

		Vybavení					Technické údaje						
Satinování	Leštění	Prodloužený krk	Jmenovitý příkon W	Napětí akumulátoru V	Kapacita akumulátoru Ah	Kompatibilita akumulátoru	Rozhraní akumulátoru	Otáčky při chodu naprázdno 1/min	Max. Ø brusného nástroje mm	Max. Ø upínací čelist mm	Hmotnost dle EPTA kg	Hmotnost s akumulátorem kg	Hmotnost bez akumulátoru kg
			18	5	Lithium-iontový / HighPower lithium-iontový	MultiVolt	9 000 - 28 000	50	8	2,10	1,40		
			18	5	Lithium-iontový / HighPower lithium-iontový	MultiVolt	9 000 - 28 000	50	8	2,30	1,60		
▲▲	▲▲		18	5	Lithium-iontový / HighPower lithium-iontový	MultiVolt	2 900 - 9 000	50	8	2,50	1,80		
		●	350				13 000 - 28 000	20	6	1,50			
▲▲	▲▲	●	350				3 500 - 8 500	20	6	1,50			
			750				28 000	45	8	1,40			
			750				8 500 - 28 000	50	8	1,40			
		●	750				28 000	45	8	1,80			
		●	750				8 500 - 28 000	50	8	1,80			
▲▲	▲▲	●	710				2 500 - 9 000	50	8	1,80			
		●	1 010				32 500	45	8	2,10			
		●	1 010				9 500 - 32 500	45	8	2,10			
▲▲	▲▲	●	1 010				2 900 - 9 900	50	8	2,20			

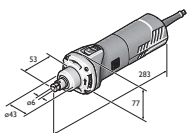

GSZ 8-280 P
GSZ 8-280 PE
GSZ 8-280 PEL

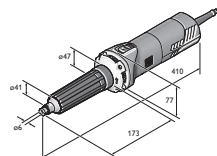

GSZ 8-280 PL

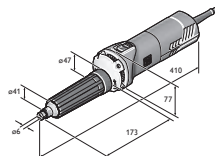

GSZ 8-90 PEL

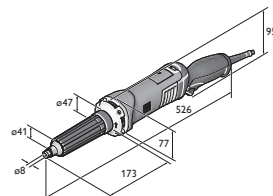

GSZ 11-320 PRL
GSZ 11-320 PERL

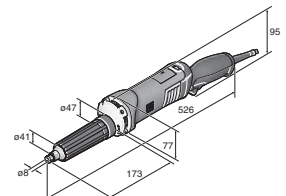

GSZ 11-90 PERL

PŘÍMÁ BRUSKA



Pro mnoho použití:

Podle varianty stroje lze elektronicky plynule nastavit počet otáček – a lze ho optimálně přizpůsobit různým brusným prostředkům a materiálům.



Vnitřní broušení trubkového materiálu:

S dlouhým tenkým krkem přímé brusky FEIN zajedete při vnitřním broušení hluboko do trubky a jeklu.

AGSZ 18-280 BL



Příslušenství viz. Strana 49

Dodávka

2 akumulátory (Li-iont.), 1 rychlonabíjecí přístroj ALG 50, 1 upínací čelist o průměru 6 mm, Otevřený klíč velikost 13, Otevřený klíč velikost 17, 1 umělohmotný kufřík na nářadí

Prachuvzdorná a výkonná, kompaktní akumulátorová přímá bruska pro efektivní oddělování, broušení, odstraňování ořepů a frézování.

Napětí akumulátoru	V	18
Kapacita akumulátoru	Ah	5
Kompatibilita akumulátoru		Lithium-iontový / HighPower lithium-iontový
Rozhraní akumulátoru		MultiVolt
Motor		bez kartáčů
Otáčky při chodu naprázdno	1/min	9 000 - 28 000
Max. Ø brusného nástroje	mm	50
Max. Ø Upínací čelist	mm	8
Fréza max. Ø	mm	12
Hmotnost s akumulátorem	kg	2,10
Hmotnost bez akumulátoru	kg	1,40

Objednací číslo 7 123 01 61

VÝHODY POUŽITÍ

- ▶ Garantovaná maximální životnost díky další generaci bezkartáčových motorů FEIN PowerDrive. Kompletně uzavřený kryt motoru chrání motor před agresivním keramickým a minerálním prachem.
- ▶ Ideální pro každé použití. Optimální počet otáček, sladěno pro mnoho brusných prostředků a materiálů díky plynulému elektronickému nastavení otáček.
- ▶ Velmi výkonný. O 30 % vyšší účinnost ve srovnání s univerzálními motory s příkonem 1 100 W.

VLASTNOSTI VÝROBKU

- ▶ Bezdržbový motor s inovativními chladicími žebry pro optimální ochlazování včetně sledování teploty.
- ▶ Maximální postup práce díky HighPower lithium-iontovým akumulátorům FEIN. Vysokoproudové akumulátorové články s trvale vysokým výstupem proudu a s o 75 % vyšší intenzitou proudu než lithium-iontový akumulátor.
- ▶ Velmi klidný chod a práce téměř bez vibrací díky samostatně uloženému, od krytu oddělenému motoru a čtyřem dodatečným tlumičům vibrací.
- ▶ Rozsáhlá ochrana uživatele díky pozvolnému rozběhu, blokovacímu systému opětovného rozběhu a elektronické ochraně proti přetížení.
- ▶ Inovativní upínací čelisti s obvodovým páskem na ochranu obrobku a pro zabránění sklouznutí klíče při výměně nástroje.
- ▶ Díky úzké rukojeti, kompaktní konstrukci a nízké hmotnosti s dobrou vyvážeností není práce fyzicky náročná.
- ▶ Proti prachu chráněná, oddělená elektronika motoru nacházející se v držadle.
- ▶ Flexibilita s rozhraním FEIN MultiVolt. Stroj lze používat se všemi lithium-iontovými akumulátory FEIN (12–18 V).
- ▶ Světlý pracovní prostor díky integrovanému LED světlu.
- ▶ Stav nabití akumulátoru můžete odečítat přímo na akumulátoru.
- ▶ Technologie FEIN SafetyCell. Chrání akumulátor a stroj před přetížením, přehřátím a hlubokým vybitím.
- ▶ 3letá záruka FEIN PLUS na akumulátory i nabíječku.



AGSZ 18-280 BL SELECT

FEIN SELECT⁺



Příslušenství viz. Strana 49

Dodávka

1 upínací čelist o průměru 6 mm, Otevřený klíč velikost 13, Otevřený klíč velikost 17, 1 umělohmotný kufřík na nářadí

Prachuvzdorná a výkonná, kompaktní akumulátorová přímá bruska pro efektivní oddělování, broušení, odstraňování ořepů a frézování.

Napětí akumulátoru	V	18
Kompatibilita akumulátoru		Lithium-iontový / HighPower lithium-iontový
Rozhraní akumulátoru		MultiVolt
Motor		bez kartáčů
Otáčky při chodu naprázdno	1/min	9 000 - 28 000
Max. Ø brusného nástroje	mm	50
Max. Ø Upínací čelist	mm	8
Fréza max. Ø	mm	12
Hmotnost bez akumulátoru	kg	1,40

Objednací číslo 7 123 01 62

VÝHODY POUŽITÍ

- ▶ Garantovaná maximální životnost díky další generaci bezkartáčových motorů FEIN PowerDrive. Kompletně uzavřený kryt motoru chrání motor před agresivním keramickým a minerálním prachem.
- ▶ Ideální pro každé použití. Optimální počet otáček, sladěno pro mnoho brusných prostředků a materiálů díky plynulému elektronickému nastavení otáček.
- ▶ Velmi výkonný. O 30 % vyšší účinnost ve srovnání s univerzálními motory s příkonem 1 100 W.

VLASTNOSTI VÝROBKU

- ▶ Bezúdržbový motor s inovativními chladicími žebry pro optimální ochlazování včetně sledování teploty.
- ▶ Maximální postup práce díky HighPower lithium-iontovým akumulátorem FEIN. Vysokoproudové akumulátorové články s trvale vysokým výstupem proudu a s o 75 % vyšší intenzitou proudu než lithium-iontový akumulátor.
- ▶ Velmi klidný chod a práce téměř bez vibrací díky samostatně uloženému, od krytu oddělenému motoru a čtyřem dodatečným tlumičům vibrací.
- ▶ Rozsáhlá ochrana uživatele díky pozvolnému rozběhu, blokovacímu systému opětovného rozběhu a elektronické ochraně proti přetížení.
- ▶ Inovativní upínací čelisti s obvodovým páskem na ochranu obrobku a pro zabránění sklouznutí klíče při výměně nástroje.
- ▶ Díky úzké rukojeti, kompaktní konstrukci a nízké hmotnosti s dobrou vyvážeností není práce fyzicky náročná.
- ▶ Proti prachu chráněná, oddělená elektronika motoru nacházející se v držadle.
- ▶ Flexibilita s rozhraním FEIN MultiVolt. Stroj lze používat se všemi lithium-iontovými akumulátory FEIN (12-18 V).
- ▶ Světlý pracovní prostor díky integrovanému LED světlu.

AGSZ 18-280 LBL



Příslušenství viz. Strana 49

Dodávka

2 akumulátory (li-iont.), 1 rychlonabíjecí přístroj ALG 50, 1 upínací čelist o průměru 6 mm, Otevřený klíč velikost 13, Otevřený klíč velikost 17, 1 umělohmotný kufřík na nářadí

Prachuvzdorná a výkonná, kompaktní akumulátorová přímá bruska s velkou hloubkou zanoření pro efektivní oddělování, broušení, odstraňování ořepů a frézování.

Napětí akumulátoru	V	18
Kapacita akumulátoru	Ah	5
Kompatibilita akumulátoru		Lithium-iontový / HighPower lithium-iontový
Rozhraní akumulátoru		MultiVolt
Motor		bez kartáčů
Otáčky při chodu naprázdno	1/min	9 000 - 28 000
Max. Ø brusného nástroje	mm	50
Max. Ø Upínací čelist	mm	8
Fréza max. Ø	mm	12
Hmotnost s akumulátorem	kg	2,30
Hmotnost bez akumulátoru	kg	1,60

Objednací číslo 7 123 02 61

VÝHODY POUŽITÍ

- ▶ Garantovaná maximální životnost díky další generaci bezkartáčových motorů FEIN PowerDrive. Kompletně uzavřený kryt motoru chrání motor před agresivním keramickým a minerálním prachem.
- ▶ Ideální pro každé použití. Optimální počet otáček, sladěno pro mnoho brusných prostředků a materiálů díky plynulému elektronickému nastavení otáček.
- ▶ Velmi výkonný. O 30 % vyšší účinnost ve srovnání s univerzálními motory s příkonem 1 100 W.

VLASTNOSTI VÝROBKU

- ▶ Bezúdržbový motor s inovativními chladicími žebry pro optimální ochlazování včetně sledování teploty.
- ▶ Maximální postup práce díky HighPower lithium-iontovým akumulátorem FEIN. Vysokoproudové akumulátorové články s trvale vysokým výstupem proudu a s o 75 % vyšší intenzitou proudu než lithium-iontový akumulátor.
- ▶ Velmi klidný chod a práce téměř bez vibrací díky samostatně uloženému, od krytu oddělenému motoru a čtyřem dodatečným tlumičům vibrací.
- ▶ Rozsáhlá ochrana uživatele díky pozvolnému rozběhu, blokovacímu systému opětovného rozběhu a elektronické ochraně proti přetížení.
- ▶ Inovativní upínací čelisti s obvodovým páskem na ochranu obrobku a pro zabránění sklouznutí klíče při výměně nástroje.
- ▶ Díky úzké rukojeti, kompaktní konstrukci a nízké hmotnosti s dobrou vyvážeností není práce fyzicky náročná.
- ▶ Dlouhý štíhlý krček umožňuje hluboké zanoření do obrobků (např. vnitřní broušení trubek).
- ▶ Vyměnitelný gumový kryt krčního ložiska.
- ▶ Proti prachu chráněná, oddělená elektronika motoru nacházející se v držadle.

AGSZ 18-280 LBL SELECT

FEIN SELECT⁺



Příslušenství viz. Strana 49

Dodávka

1 upínací čelist o průměru 6 mm, Otevřený klíč velikost 13, Otevřený klíč velikost 17, 1 umělohmotný kufřík na nářadí

Prachuvzdorná a výkonná, kompaktní akumulátorová přímá bruska s velkou hloubkou zanoření pro efektivní oddělování, broušení, odstraňování otěpů a frézování.

Napětí akumulátoru	V	18
Kompatibilita akumulátoru		Lithium-iontový / HighPower lithium-iontový
Rozhraní akumulátoru		MultiVolt
Motor		bez kartáčů
Otáčky při chodu naprázdno	1/min	9 000 - 28 000
Max. Ø brusného nástroje	mm	50
Max. Ø Upínací čelist	mm	8
Fréza max. Ø	mm	12
Hmotnost bez akumulátoru	kg	1,60

Objednací číslo 7 123 02 62

VÝHODY POUŽITÍ

- ▶ Garantovaná maximální životnost díky další generaci bezkartáčových motorů FEIN PowerDrive. Kompletně uzavřený kryt motoru chrání motor před agresivním keramickým a minerálním prachem.
- ▶ Ideální pro každé použití. Optimální počet otáček, sladěno pro mnoho brusných prostředků a materiálů díky plynulému elektronickému nastavení otáček.
- ▶ Velmi výkonný. O 30 % vyšší účinnost ve srovnání s univerzálními motory s příkonem 1 100 W.

VLASTNOSTI VÝROBKU

- ▶ Bezúdržbový motor s inovativními chladicími žebry pro optimální ochlazování včetně sledování teploty.
- ▶ Maximální postup práce díky HighPower lithium-iontovým akumulátorem FEIN. Vysokoproudové akumulátorové články s trvale vysokým výstupem proudu a s o 75 % vyšší intenzitou proudu než lithium-iontový akumulátor.
- ▶ Velmi klidný chod a práce téměř bez vibrací díky samostatně uloženému, od krytu oddělenému motoru a čtyřem dodatečným tlumičům vibrací.
- ▶ Rozsáhlá ochrana uživatele díky pozvolnému rozběhu, blokovacímu systému opětovného rozběhu a elektronické ochraně proti přetížení.
- ▶ Inovativní upínací čelisti s obvodovým páskem na ochranu obrobku a pro zabránění sklouznutí klíče při výměně nástroje.
- ▶ Díky úzké rukojeti, kompaktní konstrukci a nízké hmotnosti s dobrou vyvážeností není práce fyzicky náročná.
- ▶ Dlouhý štíhlý krček umožňuje hluboké zanoření do obrobků (např. vnitřní broušení trubek).
- ▶ Vyměnitelný gumový kryt krčního ložiska.
- ▶ Proti prachu chráněná, oddělená elektronika motoru nacházející se v držadle.

AGSZ 18-90 LBL



Příslušenství viz. Strana 49

Dodávka

2 akumulátory (li-iont.), 1 rychlonabíjecí přístroj ALG 50, 1 upínací čelist o průměru 6 mm, Otevřený klíč velikost 13, Otevřený klíč velikost 17, 1 umělohmotný kufřík na nářadí

Prachuvzdorná a výkonná, kompaktní akumulátorová přímá bruska s velkou hloubkou zanoření pro broušení a leštění.

Napětí akumulátoru	V	18
Kapacita akumulátoru	Ah	5
Kompatibilita akumulátoru		Lithium-iontový / HighPower lithium-iontový
Rozhraní akumulátoru		MultiVolt
Motor		bez kartáčů
Otáčky při chodu naprázdno	1/min	2 900 - 9 000
Leštící nástroj Ø	mm	80
Max. Ø brusného nástroje	mm	50
Max. Ø Upínací čelist	mm	8
Fréza max. Ø	mm	12
Hmotnost s akumulátorem	kg	2,50
Hmotnost bez akumulátoru	kg	1,80

Objednací číslo 7 123 03 61

VÝHODY POUŽITÍ

- ▶ Garantovaná maximální životnost díky další generaci bezkartáčových motorů FEIN PowerDrive. Kompletně uzavřený kryt motoru chrání motor před agresivním keramickým a minerálním prachem.
- ▶ Ideální pro každé použití. Optimální počet otáček, sladěno pro mnoho brusných prostředků a materiálů díky plynulému elektronickému nastavení otáček.
- ▶ Velmi výkonný. O 30 % vyšší účinnost ve srovnání s univerzálními motory s příkonem 1 100 W.

VLASTNOSTI VÝROBKU

- ▶ Bezúdržbový motor s inovativními chladicími žebry pro optimální ochlazování včetně sledování teploty.
- ▶ Maximální postup práce díky HighPower lithium-iontovým akumulátorem FEIN. Vysokoproudové akumulátorové články s trvale vysokým výstupem proudu a s o 75 % vyšší intenzitou proudu než lithium-iontový akumulátor.
- ▶ Velmi klidný chod a práce téměř bez vibrací díky samostatně uloženému, od krytu oddělenému motoru a čtyřem dodatečným tlumičům vibrací.
- ▶ Rozsáhlá ochrana uživatele díky pozvolnému rozběhu, blokovacímu systému opětovného rozběhu a elektronické ochraně proti přetížení.
- ▶ Inovativní upínací čelisti s obvodovým páskem na ochranu obrobku a pro zabránění sklouznutí klíče při výměně nástroje.
- ▶ Díky úzké rukojeti, kompaktní konstrukci a nízké hmotnosti s dobrou vyvážeností není práce fyzicky náročná.
- ▶ Dlouhý štíhlý krček umožňuje hluboké zanoření do obrobků (např. vnitřní broušení trubek).
- ▶ Vyměnitelný gumový kryt krčního ložiska.
- ▶ Proti prachu chráněná, oddělená elektronika motoru nacházející se v držadle.

AGSZ 18-90 LBL SELECT

FEIN SELECT⁺



Příslušenství viz. Strana 49

Dodávka

1 upínací čelist o průměru 6 mm, Otevřený klíč velikost 13, Otevřený klíč velikost 17, 1 umělohmotný kufřík na nářadí

Prachuvzdorná a výkonná, kompaktní akumulátorová přímá bruska s velkou hloubkou zanoření pro broušení a leštění.

Napětí akumulátoru	V	18
Kompatibilita akumulátoru		Lithium-iontový / HighPower lithium-iontový
Rozhraní akumulátoru		MultiVolt
Motor		bez kartáčů
Otáčky při chodu naprázdno	1/min	2 900 - 9 000
Leštící nástroj Ø	mm	80
Max. Ø brusného nástroje	mm	50
Max. Ø Upínací čelist	mm	8
Fréza max. Ø	mm	12
Hmotnost bez akumulátoru	kg	1,80

Objednací číslo 7 123 03 62

VÝHODY POUŽITÍ

- ▶ Garantovaná maximální životnost díky další generaci bezkartáčových motorů FEIN PowerDrive. Kompletně uzavřený kryt motoru chrání motor před agresivním keramickým a minerálním prachem.
- ▶ Ideální pro každé použití. Optimální počet otáček, sladěno pro mnoho brusných prostředků a materiálů díky plynulému elektronickému nastavení otáček.
- ▶ Velmi výkonný. O 30 % vyšší účinnost ve srovnání s univerzálními motory s příkonem 1 100 W.

VLASTNOSTI VÝROBKU

- ▶ Bezdržbový motor s inovativními chladicími žebry pro optimální ochlazování včetně sledování teploty.
- ▶ Maximální postup práce díky HighPower lithium-iontovým akumulátorem FEIN. Vysokoproudové akumulátorové články s trvale vysokým výstupem proudu a s o 75 % vyšší intenzitou proudu než lithium-iontový akumulátor.
- ▶ Velmi klidný chod a práce téměř bez vibrací díky samostatně uloženému, od krytu oddělenému motoru a čtyřem dodatečným tlumičům vibrací.
- ▶ Rozsáhlá ochrana uživatele díky pozvolnému rozběhu, blokovacímu systému opětovného rozběhu a elektronické ochraně proti přetížení.
- ▶ Inovativní upínací čelisti s obvodovým páskem na ochranu obrobku a pro zabránění sklouznutí klíče při výměně nástroje.
- ▶ Díky úzké rukojeti, kompaktní konstrukci a nízké hmotnosti s dobrou vyvážeností není práce fyzicky náročná.
- ▶ Dlouhý štíhlý krček umožňuje hluboké zanoření do obrobků (např. vnitřní broušení trubek).
- ▶ Vyměnitelný gumový kryt krčního ložiska.
- ▶ Proti prachu chráněná, oddělená elektronika motoru nacházející se v držadle.
- ▶ Flexibilita s rozhraním FEIN MultiVolt. Stroj lze používat se všemi lithium-iontovými akumulátory FEIN (12-18 V).
- ▶ Světlý pracovní prostor díky integrovanému LED světlu.

GSZ 4-280 EL



Příslušenství viz. Strana 49

Dodávka

1 upínací čelist o průměru 6 mm, Otevřený klíč velikost 13, Otevřený klíč velikost 17

Dokonale ovladatelná přímá bruska s velkou hloubkou zanoření pro snadné broušení a odstraňování ořepů na obtížně dostupných místech.

Jmenovitý příkon	W	350
Využitelný výkon	W	170
Otáčky při chodu naprázdno	1/min	13 000 - 28 000
Max. Ø brusného nástroje	mm	20
Max. Ø Upínací čelist	mm	6
Ø upínacího krčku	mm	43
Fréza max. Ø	mm	12
Kabel se zástrčkou	m	5
Hmotnost dle EPTA	kg	1,50

Objednací číslo 7 223 24 60

VÝHODY POUŽITÍ

- ▶ Dlouhý štíhlý krček a max. průměr 210 mm umožňují hluboké zanoření do obrobků (např. vnitřní broušení trubek).
- ▶ Inovativní upínací čelisti s obvodovým páskem na ochranu obrobku a pro zabránění sklouznutí klíče při výměně nástroje.
- ▶ Variabilní počet otáček umožňuje použití různého nářadí.

VLASTNOSTI VÝROBKU

- ▶ Motor a elektronika chráněné proti kovovému prachu.
- ▶ Vyměnitelný gumový kryt krčního ložiska.

GSZ 4-90 EL



Příslušenství viz. Strana 49

Dodávka

Otevřený klíč velikost 17, 1 upínací čelist o průměru 6 mm, Otevřený klíč velikost 13

Dokonale ovladatelná přímá bruska pro zpracování nerezové oceli s velkou hloubkou zanoření pro snadné broušení a leštění na obtížně dostupných místech.

Jmenovitý příkon	W	350
Využitelný výkon	W	170
Otáčky při chodu naprázdno	1/min	3 500 - 8 500
Leštící nástroj Ø	mm	50
Max. Ø brusného nástroje	mm	20
Max. Ø Upínací čelist	mm	6
Fréza max. Ø	mm	12
Kabel se zástrčkou	m	5
Hmotnost dle EPTA	kg	1,50

Objednací číslo 7 223 25 60

VÝHODY POUŽITÍ

- ▶ Dlouhý štíhlý krček a max. průměr 210 mm umožňují hluboké zanoření do obrobků (např. vnitřní broušení trubek).
- ▶ Inovativní upínací čelisti s obvodovým páskem na ochranu obrobku a pro zabránění sklouznutí klíče při výměně nástroje.
- ▶ Variabilní počet otáček umožňuje použití různého nářadí.

VLASTNOSTI VÝROBKU

- ▶ Motor a elektronika chráněné proti kovovému prachu.
- ▶ Vyměnitelný gumový kryt krčního ložiska.

GSZ 8-280 P



Příslušenství viz. Strana 49

Dodávka

1 upínací čelist o průměru 6 mm, Otevřený klíč velikost 13, Otevřený klíč velikost 17

Dobře ovladatelná a výkonná přímá bruska. Skvělá pro broušení a odstraňování ořepů na obtížně dostupných místech, vhodná i pro polostacionární použití.

Jmenovitý příkon	W	750
Využitelný výkon	W	400
Otáčky při chodu naprázdno	1/min	28 000
Max. Ø brusného nástroje	mm	45
Max. Ø Upínací čelist	mm	8
Ø upínacího krčku	mm	43
Fréza max. Ø	mm	12
Kabel se zástrčkou	m	4
Hmotnost dle EPTA	kg	1,40

Objednací číslo 7 223 16 60

VÝHODY POUŽITÍ

- ▶ Kompaktní provedení pro použití v obzvláště úzkých místech, upínací krček Ø 43 mm pro polostacionární použití jako motor frézy (např. jako kopírovací fréza).
- ▶ Rozsáhlá ochrana uživatele díky funkci KickBack Stop, blokovacímu systému opětovného rozběhu, pozvolnému rozběhu, elektronické ochraně proti přetížení.
- ▶ Inovativní upínací čelisti s obvodovým páskem na ochranu obrobku a pro zabránění sklouznutí klíče při výměně nástroje.

VLASTNOSTI VÝROBKU

- ▶ Elektronika otáčkoměru POWERtronic pro mimořádný výkon, vysokou rezervu výkonu a mimořádně konstantní otáčky při zatížení.
- ▶ Motor a elektronika chráněné proti kovovému prachu.

GSZ 8-280 PE



Příslušenství viz. Strana 49

Dodávka

1 upínací čelist o průměru 6 mm, Otevřený klíč velikost 13, Otevřený klíč velikost 17

Dobře ovladatelná a výkonná přímá bruska. Skvělá pro broušení a odstraňování ořepů na obtížně dostupných místech, vhodná i pro polostacionární použití.

Jmenovitý příkon	W	750
Využitelný výkon	W	400
Otáčky při chodu naprázdno	1/min	8 500 - 28 000
Max. Ø brusného nástroje	mm	50
Max. Ø Upínací čelist	mm	8
Ø upínacího krčku	mm	43
Fréza max. Ø	mm	12
Kabel se zástrčkou	m	4
Hmotnost dle EPTA	kg	1,40

Objednací číslo 7 223 17 60

VÝHODY POUŽITÍ

- ▶ Kompaktní provedení pro použití v obzvláště úzkých místech, upínací krček Ø 43 mm pro polostacionární použití jako motor frézy (např. jako kopírovací fréza).
- ▶ Rozsáhlá ochrana uživatele díky funkci KickBack Stop, blokovacímu systému opětovného rozběhu, pozvolnému rozběhu, elektronické ochraně proti přetížení.
- ▶ Inovativní upínací čelisti s obvodovým páskem na ochranu obrobku a pro zabránění sklouznutí klíče při výměně nástroje.

VLASTNOSTI VÝROBKU

- ▶ Variabilní počet otáček umožňuje použití různého nářadí.
- ▶ Elektronika otáčkoměru POWERtronic pro mimořádný výkon, vysokou rezervu výkonu a mimořádně konstantní otáčky při zatížení.
- ▶ Motor a elektronika chráněné proti kovovému prachu.

GSZ 8-280 PL



Příslušenství viz. Strana 49

Dodávka

Otevřený klíč velikost 13, 1 upínací čelist o průměru 6 mm, Otevřený klíč velikost 17

Dobře ovladatelná a výkonná přímá bruska. S velkou hloubkou zanoření pro broušení a odstraňování otřepů na obtížně dostupných místech.

Jmenovitý příkon	W	750
Využitelný výkon	W	410
Otáčky při chodu naprázdno	1/min	28 000
Max. Ø brusného nástroje	mm	45
Max. Ø Upínací čelist	mm	8
Ø upínacího krčku	mm	43
Fréza max. Ø	mm	12
Kabel se zástrčkou	m	4
Hmotnost dle EPTA	kg	1,80

Objednací číslo 7 223 18 60

VÝHODY POUŽITÍ

- ▶ Dlouhý štíhlý krček umožňuje hluboké zanoření do obrobků (např. vnitřní broušení trubek).
- ▶ Rozsáhlá ochrana uživatele díky funkci KickBack Stop, blokovacímu systému opětovného rozběhu, pozvolnému rozběhu, elektronické ochraně proti přetížení.
- ▶ Inovativní upínací čelisti s obvodovým páskem na ochranu obrobku a pro zabránění sklouznutí klíče při výměně nástroje.

VLASTNOSTI VÝROBKU

- ▶ Elektronika otáčkoměru POWERtronic pro mimořádný výkon, vysokou rezervu výkonu a mimořádně konstantní otáčky při zatížení.
- ▶ Vyměnitelný gumový kryt krčního ložiska.
- ▶ Motor a elektronika chráněné proti kovovému prachu.

GSZ 8-280 PEL



Příslušenství viz. Strana 49

Dodávka

1 upínací čelist o průměru 6 mm, Otevřený klíč velikost 13, Otevřený klíč velikost 17

Dobře ovladatelná a výkonná přímá bruska. S velkou hloubkou zanoření pro broušení a odstraňování otřepů na obtížně dostupných místech.

Jmenovitý příkon	W	750
Využitelný výkon	W	410
Otáčky při chodu naprázdno	1/min	8 500 - 28 000
Max. Ø brusného nástroje	mm	50
Max. Ø Upínací čelist	mm	8
Ø upínacího krčku	mm	43
Fréza max. Ø	mm	12
Kabel se zástrčkou	m	4
Hmotnost dle EPTA	kg	1,80

Objednací číslo 7 223 19 60

VÝHODY POUŽITÍ

- ▶ Dlouhý štíhlý krček umožňuje hluboké zanoření do obrobků (např. vnitřní broušení trubek).
- ▶ Rozsáhlá ochrana uživatele díky funkci KickBack Stop, blokovacímu systému opětovného rozběhu, pozvolnému rozběhu, elektronické ochraně proti přetížení.
- ▶ Inovativní upínací čelisti s obvodovým páskem na ochranu obrobku a pro zabránění sklouznutí klíče při výměně nástroje.

VLASTNOSTI VÝROBKU

- ▶ Variabilní počet otáček umožňuje použití různého nářadí.
- ▶ Elektronika otáčkoměru POWERtronic pro mimořádný výkon, vysokou rezervu výkonu a mimořádně konstantní otáčky při zatížení.
- ▶ Vyměnitelný gumový kryt krčního ložiska.
- ▶ Motor a elektronika chráněné proti kovovému prachu.

GSZ 8-90 PEL



Příslušenství viz. Strana 49

Dodávka

1 upínací čelist o průměru 6 mm, Otevřený klíč velikost 13, Otevřený klíč velikost 17

Dobře ovladatelná a výkonná přímá bruska pro zpracování nerezové oceli s velkou hloubkou zanoření pro broušení a leštění na obtížně dostupných místech.

Jmenovitý příkon	W	710
Využitelný výkon	W	410
Otáčky při chodu naprázdno	1/min	2 500 - 9 000
Max. Ø brusného nástroje	mm	50
Max. Ø Upínací čelist	mm	8
Ø upínacího krčku	mm	43
Fréza max. Ø	mm	12
Kabel se zástrčkou	m	4
Hmotnost dle EPTA	kg	1,80

Objednací číslo 7 223 20 60

VÝHODY POUŽITÍ

- ▶ Dlouhý štíhlý krček umožňuje hluboké zanoření do obrobků (např. vnitřní broušení trubek).
- ▶ Rozsáhlá ochrana uživatele díky funkci KickBack Stop, blokovacímu systému opětovného rozběhu, pozvolnému rozběhu, elektronické ochraně proti přetížení.
- ▶ Inovativní upínací čelisti s obvodovým páskem na ochranu obrobku a pro zabránění sklouznutí klíče při výměně nástroje.

VLASTNOSTI VÝROBKU

- ▶ Elektronika otáčkoměru POWERtronic pro mimořádný výkon, vysokou rezervu výkonu a mimořádně konstantní otáčky při zatížení.
- ▶ Vyměnitelný gumový kryt krčního ložiska.
- ▶ Motor a elektronika chráněné proti kovovému prachu.

GSZ 11-320 PRL



Příslušenství viz. Strana 49

Dodávka

1 upínací kleština o průměru 8 mm, Otevřený klíč velikost 13, Otevřený klíč velikost 17

Dobře ovladatelná a maximálně výkonná přímá bruska. S velkou hloubkou zanoření pro obtížné broušení a odstraňování otřepů na špatně dostupných místech.

Jmenovitý příkon	W	1 010
Využitelný výkon	W	620
Otáčky při chodu naprázdno	1/min	32 500
Max. Ø brusného nástroje	mm	45
Max. Ø Upínací čelist	mm	8
Ø upínacího krčku	mm	43
Fréza max. Ø	mm	12
Kabel se zástrčkou	m	4
Hmotnost dle EPTA	kg	2,10

Objednací číslo 7 223 21 60

VÝHODY POUŽITÍ

- ▶ Dlouhý štíhlý krček umožňuje hluboké zanoření do obrobků (např. vnitřní broušení trubek).
- ▶ Rozsáhlá ochrana uživatele díky funkci KickBack Stop, blokovacímu systému opětovného rozběhu, pozvolnému rozběhu, elektronické ochraně proti přetížení.
- ▶ Inovativní upínací čelisti s obvodovým páskem na ochranu obrobku a pro zabránění sklouznutí klíče při výměně nástroje.

VLASTNOSTI VÝROBKU

- ▶ Elektronika otáčkoměru POWERtronic pro mimořádný výkon, vysokou rezervu výkonu a mimořádně konstantní otáčky při zatížení.
- ▶ Vyměnitelný gumový kryt krčního ložiska.
- ▶ Motor a elektronika chráněné proti kovovému prachu.

GSZ 11-320 PERL



Příslušenství viz. Strana 49

Dodávka

1 upínací kleština o průměru 8 mm, Otevřený klíč velikost 13, Otevřený klíč velikost 17

Dobře ovladatelná a maximálně výkonná přímá bruska. S velkou hloubkou zanoření pro obtížné broušení a odstraňování otřepů na špatně dostupných místech.

Jmenovitý příkon	W	1 010
Využitelný výkon	W	620
Otáčky při chodu naprázdno	1/min	9 500 - 32 500
Max. Ø brusného nástroje	mm	45
Max. Ø Upínací čelist	mm	8
Ø upínacího krčku	mm	43
Fréza max. Ø	mm	12
Kabel se zástrčkou	m	4
Hmotnost dle EPTA	kg	2,10

Objednací číslo 7 223 22 60

VÝHODY POUŽITÍ

- ▶ Dlouhý štíhlý krček umožňuje hluboké zanoření do obrobků (např. vnitřní broušení trubek).
- ▶ Rozsáhlá ochrana uživatele díky funkci KickBack Stop, blokovacímu systému opětovného rozběhu, pozvolnému rozběhu, elektronické ochraně proti přetížení.
- ▶ Inovativní upínací čelisti s obvodovým páskem na ochranu obrobku a pro zabránění sklouznutí klíče při výměně nástroje.

VLASTNOSTI VÝROBKU

- ▶ Variabilní počet otáček umožňuje použití různého nářadí.
- ▶ Elektronika otáčkoměru POWERtronic pro mimořádný výkon, vysokou rezervu výkonu a mimořádně konstantní otáčky při zatížení.
- ▶ Vyměnitelný gumový kryt krčního ložiska.
- ▶ Motor a elektronika chráněné proti kovovému prachu.

GSZ 11-90 PERL



Příslušenství viz. Strana 49

Dodávka

1 upínací kleština o průměru 8 mm, Otevřený klíč velikost 13, Otevřený klíč velikost 17

Dobře ovladatelná a maximálně výkonná přímá bruska pro zpracování nerezové oceli s velkou hloubkou zanoření pro obtížné broušení a leštění.

Jmenovitý příkon	W	1 010
Využitelný výkon	W	620
Otáčky při chodu naprázdno	1/min	2 900 - 9 900
Leštící nástroj Ø	mm	80
Max. Ø brusného nástroje	mm	50
Max. Ø Upínací čelist	mm	8
Ø upínacího krčku	mm	43
Fréza max. Ø	mm	12
Kabel se zástrčkou	m	4
Hmotnost dle EPTA	kg	2,20

Objednací číslo 7 223 23 60

VÝHODY POUŽITÍ

- ▶ Dlouhý štíhlý krček umožňuje hluboké zanoření do obrobků (např. vnitřní broušení trubek).
- ▶ Rozsáhlá ochrana uživatele díky funkci KickBack Stop, blokovacímu systému opětovného rozběhu, pozvolnému rozběhu, elektronické ochraně proti přetížení.
- ▶ Inovativní upínací čelisti s obvodovým páskem na ochranu obrobku a pro zabránění sklouznutí klíče při výměně nástroje.

VLASTNOSTI VÝROBKU

- ▶ Variabilní počet otáček umožňuje použití různého nářadí.
- ▶ Elektronika otáčkoměru POWERtronic pro mimořádný výkon, vysokou rezervu výkonu a mimořádně konstantní otáčky při zatížení.
- ▶ Vyměnitelný gumový kryt krčního ložiska.
- ▶ Motor a elektronika chráněné proti kovovému prachu.



VŠEOBECNÉ PŘÍSLUŠENSTVÍ



Kufr na nářadí
Plast, vnitřní rozměry:
470 x 275 x 116 mm

Objednáací číslo
3 39 01 118 01 0



Box z plastu
Vložka kufru se zamykacím víkem
pro malé díly a příslušenství,
vhodný pro kufr na nářadí
3 39 01 118 01 0,
max. 5 ks/kufr.

Objednáací číslo
3 39 01 119 00 0



**Akumulátorová svítidla
s LED diodami ALED 12-18 V**
Kompaktní akumulátorová svítidla
s LED diodami, dlouhou výdrž
a otočnou hlavou. Kompatibilní se
všemi lithium-iontovými akumu-
látory 12/14/18 V FEIN, včetně
háčku pro zavěšení svítidla. Se
130 g extrémně lehká a s 900 luxy
velmi jasné světlo. Barevná teplota
odpovídá dennímu světlu. Jas lze
nastavit ve 2 stupních.

Objednáací číslo
9 26 04 200 02 0



Rychlonabíječka ALG 50
Pro všechny lithium-iontové
akumulátory FEIN. Doba nabíjení
od 35 min.

Objednáací číslo
9 26 04 129 01 0



Rychlonabíječka ALG 30
Rychlonabíjecí přístroj NiCd
a lithium-iontových akumulátorů
FEIN. Doba nabíjení od 25 min.

Objednáací číslo
9 26 04 096 01 0

AKUMULÁTOR 18 V



Akumulátor
Lithium-iontový akumulátor
s ukazatelem stavu nabití a tech-
nologii FEIN SafetyCell. Chrání
akumulátor a stroj před přetíže-
ním, přehřátím a hloubkovým
vybitím. Může být použit na
veškerém 18 V akumulátorovém
nářadí FEIN.

Kapacita Ah	Objednáací číslo
5	9 26 04 173 02 0
2,5	9 26 04 171 02 0



**Startovací sada
akumulátorových baterií**
2 lithium-iontové akumulátory
s rychlonabíječkou ALG 50.

Kapacita Ah	Objednáací číslo
5	9 26 04 300 03 0
2,5	9 26 04 300 04 0

UPÍNACÍ ČELISTI PRO GSZ 4, GSZ 8, GSZ 11 A AKU STROJE



Upínací kleštiny
s obvodovým páskem na
ochranu obrobku a pro zabrá-
nění sklouznutí klíče při výměně
nástroje.

Ø	Objednáací číslo
3 mm	6 32 07 130 00 0
6 mm	6 32 07 128 00 0
8 mm	6 32 07 129 00 0
1/4"	6 32 07 131 00 0



Upínací kleštiny Inox
v provedení z ušlechtilé oceli,
s obvodovým páskem na ochranu
obrobku a pro zabránění sklouz-
nutí klíče při výměně nástroje.

Ø	Objednáací číslo
3 mm	6 32 07 132 00 0
6 mm	6 32 07 133 00 0
8 mm	6 32 07 134 00 0
1/4"	6 32 07 135 00 0

UPÍNACÍ ČELISTI PRO MSH 635



Upínací kleštiny

Ø	Objednáací číslo
3 mm	6 32 07 097 00 0
6 mm	6 32 07 103 00 9

UPÍNACÍ ČELISTI PRO MSH 636-1, MSH 648-1, MSHE 648-1, MSHY 648-1Z A VF PŘÍMÉ BRUSKY



Upínací kleštiny
Hloubka zasunutí: 30 mm

Ø	Objednáací číslo
3 mm	6 32 07 087 00 1
6 mm	6 32 07 059 00 6
8 mm	6 32 07 069 00 5
1/4"	6 32 07 088 00 9

Vysoká frekvence FEIN – plus v průmyslové výrobě

Vysokofrekvenční elektrické nářadí pracuje s napětím 200 voltů. Měníč frekvence přeměňuje síťovou frekvenci 50 resp. 60 Hz na 300 Hz – výkon motoru roste proporčně o šestinásobek. V obrábění kovů a zpracování kovů dosáhnete vzhledem k výrazně vyššímu počtu otáček vysokofrekvenčního nářadí při náročném broušení, hrubování nebo oddělování až o 30 % vyššího úběrového výkonu.

Investice do vysokofrekvenčních výrobků se kovozpracujícím firmám rychle vyplatí, pokud se pracuje v drsných pracovních podmínkách nebo při dlouhodobém využití: Počet otáček je i při velké zátěži výrazně stabilnější a spotřeba kotouče se snižuje až o 50 %. Díky enormnímu úběrovému výkonu prokazatelně zkrátíte dobu práce ve výrobě. Při trvalém nasazení v průmyslu, například ve

víceměnném provozu, je rozhodnutí pro vysokofrekvenční elektrické nářadí FEIN v neposlední řadě i rozhodnutím pro vyšší hospodárnost.

Kromě vyššího výkonu hovoří pro použití vysokofrekvenčního elektrického nářadí v průmyslovém prostředí: Stroje jsou koncipovány pro maximální zatížitelnost a minimální náklady na údržbu. Profitujte z delší životnosti, kratších výpadků a snížené náročnosti na údržbu a opravy.

Maximální výkon při trvalém nasazení.

Vyšší frekvence, konstantní otáčky, vyšší výkon. Vysokofrekvenční úhlové a přímé brusky FEIN jsou vyvinuty pro nejnáročnější broušení při obrábění kovů, oceli, výrobě nádrží, lodí nebo ve slévárenství – a zaručují vám maximální produktivitu v trvalém průmyslovém nasazení.

- S výkonnostními rezervami přibližně 100 % nad jmenovitou hodnotou brousíte hospodárně a s malou spotřebou kotouče. Počet otáček zůstává v celém rozsahu zatížení konstantní.

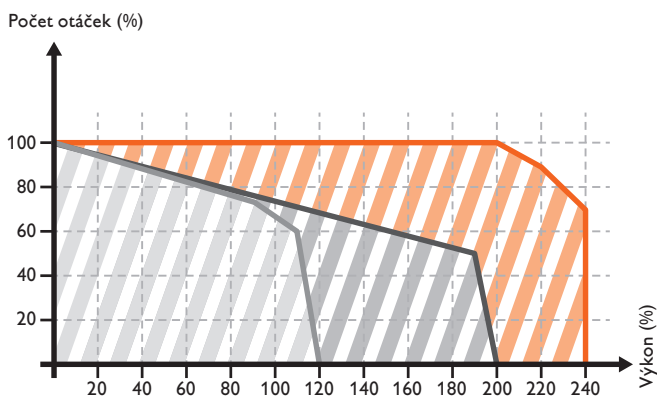

Srovnání charakteristik otáček podle výkonu:

- Stlačený vzduch
- Normální frekvence
- Vysoká frekvence

- Práce s kvalitou „made in Germany“: Vysokofrekvenční elektrické nářadí FEIN je velmi nenáročné na údržbu a má dlouhou životnost. Motor s povrchovým chlazením je prachotěsně zapouzdřen, nejsou zabudovány žádné opotřebovávající se prvky, které vedou proud.

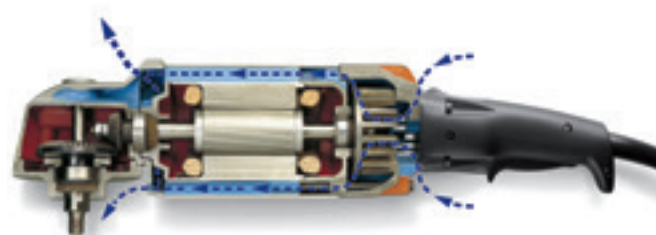

- Profitujte všude z enormního úběrového výkonu: Vysokofrekvenční elektrické nářadí lze snadno integrovat do stávajících 300 Hz vysokofrekvenčních zařízení v průmyslu a řemesle.
- Vysokofrekvenční program FEIN nabízí velký výběr úhlových a přímých brusek pro profesionální uživatele v průmyslu a řemesle.

FEIN vám rád poskytne podporu při plánování vysokofrekvenčních sítí – také pro menší podniky. Jednoduše se nás zeptejte.



Hospodárnější práce s vysokou frekvencí.

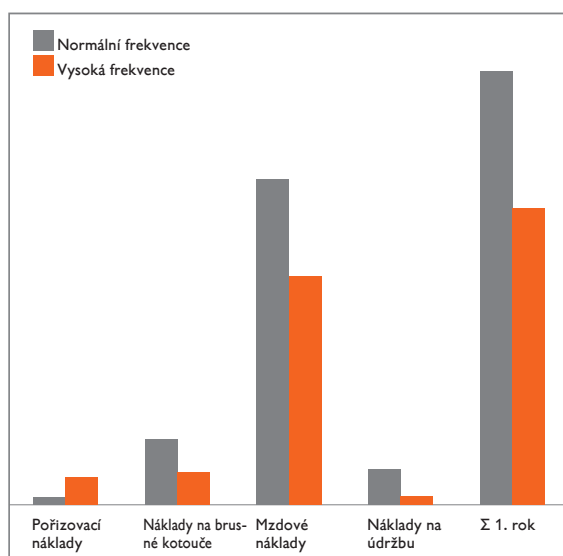

Výhody vysoké frekvence FEIN oproti normální frekvenci.

- ▶ až o 50 % menší spotřeba kotoučů
- ▶ nižší mzdové náklady na definovaný pracovní postup (větší úběr materiálu = vyšší produktivita)
- ▶ až o 75 % nižší náklady na údržbu
- ▶ až o 32 % nižší celkové náklady

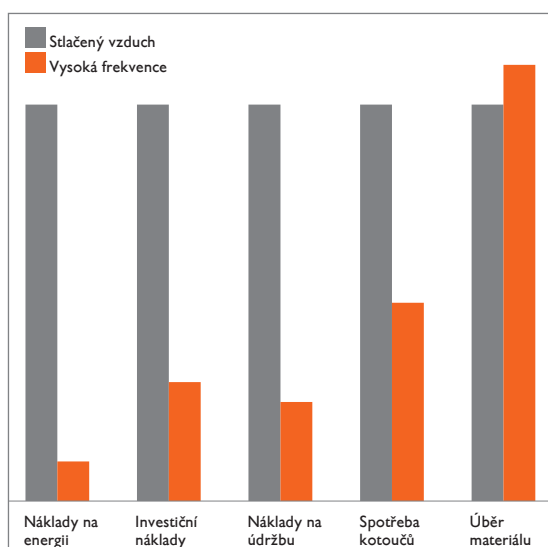

Výhody vysoké frekvence FEIN oproti stlačenému vzduchu.

- ▶ až o 50 % menší spotřeba kotoučů
- ▶ až o 75 % nižší náklady na údržbu
- ▶ až o 90 % nižší náklady na energii
- ▶ až o 70 % nižší investiční náklady
- ▶ až o 10 % větší úběr materiálu, tzn. vyšší produktivita práce

Již během velmi krátké doby se zúročí investice do vysokofrekvenčního zařízení FEIN.

Základ pro porovnání tvoří následující rámcové podmínky:

- ▶ 15 pracovních míst pro brusiče
- ▶ 250 pracovních dnů v roce; 2směnný provoz; trvání směny 8 hod.
- ▶ doba používání nářadí 60 %, tzn. 9,6 hod./den popř. 2 400 hod./rok

VYSOKOFREKVENČNÍ ÚHLOVÁ BRUSKA

Brsný kotouč Ø mm	Strana	Použití				
		Hrubování	Odstranění otřepů	Oddělování		
125	MSfov 852-1 300 Hz 200 V	VF úhlová bruska s prodlouženým krkem pro práce na těžko přístupných místech.	56	▲▲	▲	
	MSf 843-1c 300 Hz 200 V	Výkonná VF kompaktní úhlová bruska na středně těžké úkony v rámci odstraňování otřepů a broušení.	57	▲▲	▲	▲
	HFV 9-125 300 Hz 200 V	Praktická VF kompaktní úhlová bruska na lehké úkony v rámci odstraňování otřepů a broušení.	57			
180	MSfo 869-1d 300 Hz 200 V	Výkonná VF úhlová bruska na těžké broušení.	54	▲▲	▲	▲
	MSfo 852-1d 300 Hz 200 V	Výkonná VF kompaktní úhlová bruska na středně těžké až těžké úkony v rámci odstraňování otřepů a broušení.	55	▲▲	▲	▲
	MSfo 870-1d 300 Hz 200 V	Velmi výkonná VF úhlová bruska FEIN na extrémní broušení.	56	▲▲	▲	▲
	MSfo 849-1c 300 Hz 200 V	Výkonná VF úhlová bruska na středně těžké broušení.	56			
	MSfov 852-1-180 300 Hz 200 V	VF úhlová bruska s prodlouženým krkem pro práce na těžko přístupných místech.	57	▲▲	▲	
230	MSfo 869-1c 300 Hz 200 V	Výkonná VF úhlová bruska na těžké úkony v rámci oddělování a broušení.	54	▲▲	▲	▲▲
	MSfo 852-1c 300 Hz 200 V	Výkonná VF kompaktní úhlová bruska na středně těžké až těžké úkony v rámci odstraňování otřepů a broušení.	55	▲▲	▲	▲
	MSfo 870-1c 300 Hz 200 V	Velmi výkonná VF úhlová bruska FEIN na extrémní úkony v rámci oddělování a broušení.	55	▲▲	▲	▲▲

▲▲ velmi vhodné ▲ vhodné ● obsaženo



MSfov 852-1 300 Hz 200 V
MSfov 852-1-180 300 Hz 200 V



MSf 843-1c 300 Hz 200 V

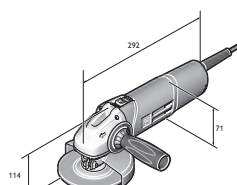

HFV 9-125 300 Hz 200 V



MSfo 869-1c 300 Hz 200 V
MSfo 869-1d 300 Hz 200 V

Vybavení	Technické údaje								
	Protivibrační rukojeť	Jmenovitý výkon W	Vyžítelný výkon W	Frekvence Hz	Napětí/Proud V/3~	Otáčky při chodu naprázdno 1/min	Elast. brusný kotouč Ø mm	Závit	Kabel m
•	1 900	1 400	300	200	8 800		M 14	5	5,20
	1 100	700	300	200	6 500	125	M 14	5	3,60
	900	690	300	200	7 100	125	M 14	5	2,50
•	3 100	2 450	300	200	8 600	180	M 14	5	7,40
•	1 900	1 400	300	200	8 500	180	M 14	5	5,90
•	3 700	2 800	300	200	8 600	180	M 14	5	8,20
•	1 500	1 075	300	200	6 150	180	M 14	5	5,10
•	1 900	1 400	300	200	7 450		M 14	5	5,30
•	3 100	2 450	300	200	6 500	180	M 14	5	7,70
•	1 900	1 400	300	200	6 400	180	M 14	5	6,30
•	3 700	2 800	300	200	6 600	180	M 14	5	8,50

MSfo 852-1c 300 Hz 200 V
MSfo 852-1d 300 Hz 200 V

MSfo 870-1c 300 Hz 200 V



MSfo 870-1d 300 Hz 200 V

VYSOKOFREKVENČNÍ BRUSKA



Maximální životnost:
Agresivní brusný prach nemůže proniknout do zapouzdřeného, prachotěsného motoru s povrchovým chlazením.



Delší životnost nástroje:
Otáčky zůstávají konstantní také při zátěži – díky tomu dosáhnete maximálního brusného výkonu a dlouhé životnosti nástroje.

MSFO 869-1C 300 HZ 200 V



Příslušenství viz. Strana 62

Dodávka

1 ochranný kryt, 1 matice + podložka,
1 sada klíčů, 1 Antivibrační rukojeť

Výkonná VF úhlová bruska na těžké úkony v rámci oddělování a broušení.

Jmenovitý příkon	W	3 100
Využitelný výkon	W	2 450
Frekvence	Hz	300
Napětí/Proud	V/3~	200
Otáčky při chodu naprázdno	1/min	6 500
Brusný kotouč Ø	mm	230
Elast. brusný kotouč Ø	mm	180
Závit		M 14
Kabel	m	5
Hmotnost dle EPTA	kg	7,70

Objednací číslo 7 820 62

VÝHODY POUŽITÍ

- ▶ Kovová skříň motoru a převodovky pro maximální zatížitelnost při trvalém nasazení v průmyslu.
- ▶ Zcela uzavřený motor, 100% chráněný před prachem s povrchovým chlazením pro maximální odolnost a životnost i za extrémních podmínek.

VLASTNOSTI VÝROBKU

- ▶ Malé opotřebení a nenáročná obsluha.
- ▶ Maximální spolehlivost a dlouhá životnost.
- ▶ Vysoký užitečný výkon.
- ▶ Enormní konstantní otáčky.

MSFO 869-1D 300 HZ 200 V



Příslušenství viz. Strana 62

Dodávka

1 ochranný kryt, 1 matice + podložka,
1 sada klíčů, 1 Antivibrační rukojeť

Výkonná VF úhlová bruska na těžké broušení.

Jmenovitý příkon	W	3 100
Využitelný výkon	W	2 450
Frekvence	Hz	300
Napětí/Proud	V/3~	200
Otáčky při chodu naprázdno	1/min	8 600
Brusný kotouč Ø	mm	180
Elast. brusný kotouč Ø	mm	180
Závit		M 14
Kabel	m	5
Hmotnost dle EPTA	kg	7,40

Objednací číslo 7 820 65

VÝHODY POUŽITÍ

- ▶ Kovová skříň motoru a převodovky pro maximální zatížitelnost při trvalém nasazení v průmyslu.
- ▶ Zcela uzavřený motor, 100% chráněný před prachem s povrchovým chlazením pro maximální odolnost a životnost i za extrémních podmínek.

VLASTNOSTI VÝROBKU

- ▶ Malé opotřebení a nenáročná obsluha.
- ▶ Maximální spolehlivost a dlouhá životnost.
- ▶ Vysoký užitečný výkon.
- ▶ Enormní konstantní otáčky.

MSFO 852-1C 300 HZ 200 V



Příslušenství viz. Strana 62

Dodávka

1 ochranný kryt, 1 matice + podložka,
1 sada klíčů, 1 Antivibrační rukojeť

Výkonná VF kompaktní úhlová bruska na středně těžké až těžké úkony v rámci odstraňování otřepů a broušení.

Jmenovitý příkon	W	1 900
Využitelný výkon	W	1 400
Frekvence	Hz	300
Napětí/Proud	V/3~	200
Otáčky při chodu naprázdno	1/min	6 400
Brusný kotouč Ø	mm	230
Elast. brusný kotouč Ø	mm	180
Závit		M 14
Kabel	m	5
Hmotnost dle EPTA	kg	6,30

Objednací číslo 7 820 71

VÝHODY POUŽITÍ

- ▶ Kovová skříň motoru a převodovky pro maximální zatížitelnost při trvalém nasazení v průmyslu.
- ▶ Zcela uzavřený motor, 100% chráněný před prachem s povrchovým chlazením pro maximální odolnost a životnost i za extrémních podmínek.

VLASTNOSTI VÝROBKU

- ▶ Malé opotřebení a nenáročná obsluha.
- ▶ Maximální spolehlivost a dlouhá životnost.
- ▶ Vysoký užitečný výkon.
- ▶ Enormní konstantní otáčky.

MSFO 852-1D 300 HZ 200 V



Příslušenství viz. Strana 62

Dodávka

1 ochranný kryt, 1 matice + podložka,
1 sada klíčů, 1 Antivibrační rukojeť

Výkonná VF kompaktní úhlová bruska na středně těžké až těžké úkony v rámci odstraňování otřepů a broušení.

Jmenovitý příkon	W	1 900
Využitelný výkon	W	1 400
Frekvence	Hz	300
Napětí/Proud	V/3~	200
Otáčky při chodu naprázdno	1/min	8 500
Brusný kotouč Ø	mm	180
Elast. brusný kotouč Ø	mm	180
Závit		M 14
Kabel	m	5
Hmotnost dle EPTA	kg	5,90

Objednací číslo 7 820 73

VÝHODY POUŽITÍ

- ▶ Kovová skříň motoru a převodovky pro maximální zatížitelnost při trvalém nasazení v průmyslu.
- ▶ Zcela uzavřený motor, 100% chráněný před prachem s povrchovým chlazením pro maximální odolnost a životnost i za extrémních podmínek.

VLASTNOSTI VÝROBKU

- ▶ Malé opotřebení a nenáročná obsluha.
- ▶ Maximální spolehlivost a dlouhá životnost.
- ▶ Vysoký užitečný výkon.
- ▶ Enormní konstantní otáčky.

MSFO 870-1C 300 HZ 200 V



Příslušenství viz. Strana 62

Dodávka

1 ochranný kryt, 1 matice + podložka,
1 sada klíčů, 1 Antivibrační rukojeť

Velmi výkonná VF úhlová bruska FEIN na extrémní úkony v rámci oddělování a broušení.

Jmenovitý příkon	W	3 700
Využitelný výkon	W	2 800
Frekvence	Hz	300
Napětí/Proud	V/3~	200
Otáčky při chodu naprázdno	1/min	6 600
Brusný kotouč Ø	mm	230
Elast. brusný kotouč Ø	mm	180
Závit		M 14
Kabel	m	5
Hmotnost dle EPTA	kg	8,50

Objednací číslo 7 820 75

VÝHODY POUŽITÍ

- ▶ Kovová skříň motoru a převodovky pro maximální zatížitelnost při trvalém nasazení v průmyslu.
- ▶ Zcela uzavřený motor, 100% chráněný před prachem s povrchovým chlazením pro maximální odolnost a životnost i za extrémních podmínek.

VLASTNOSTI VÝROBKU

- ▶ Malé opotřebení a nenáročná obsluha.
- ▶ Maximální spolehlivost a dlouhá životnost.
- ▶ Vysoký užitečný výkon.
- ▶ Enormní konstantní otáčky.

MSFO 870-1D 300 HZ 200 V



Příslušenství viz. Strana 62

Dodávka

1 ochranný kryt, 1 matice + podložka,
1 sada klíčů, 1 Antivibrační rukojeť

Velmi výkonná VF úhlová bruska FEIN na extrémní broušení.

Jmenovitý příkon	W	3 700
Využitelný výkon	W	2 800
Frekvence	Hz	300
Napětí/Proud	V/3~	200
Otáčky při chodu naprázdno	1/min	8 600
Brusný kotouč Ø	mm	180
Elast. brusný kotouč Ø	mm	180
Závit		M 14
Kabel	m	5
Hmotnost dle EPTA	kg	8,20

Objednací číslo 7 820 77

VÝHODY POUŽITÍ

- ▶ Kovová skříň motoru a převodovky pro maximální zatížitelnost při trvalém nasazení v průmyslu.
- ▶ Zcela uzavřený motor, 100% chráněný před prachem s povrchovým chlazením pro maximální odolnost a životnost i za extrémních podmínek.

VLASTNOSTI VÝROBKU

- ▶ Malé opotřebení a nenáročná obsluha.
- ▶ Maximální spolehlivost a dlouhá životnost.
- ▶ Vysoký užitečný výkon.
- ▶ Enormní konstantní otáčky.

MSFO 849-1C 300 HZ 200 V



Příslušenství viz. Strana 62

Dodávka

1 Antivibrační rukojeť, 1 sada klíčů,
1 ochranný kryt, 1 matice + podložka

Výkonná VF úhlová bruska na středně těžké broušení.

Jmenovitý příkon	W	1 500
Využitelný výkon	W	1 075
Frekvence	Hz	300
Napětí/Proud	V/3~	200
Otáčky při chodu naprázdno	1/min	6 150
Brusný kotouč Ø	mm	180
Elast. brusný kotouč Ø	mm	180
Závit		M 14
Kabel	m	5
Hmotnost dle EPTA	kg	5,10

Objednací číslo 7 820 80

VÝHODY POUŽITÍ

- ▶ Kovová skříň motoru a převodovky pro maximální zatížitelnost při trvalém nasazení v průmyslu.
- ▶ Zcela uzavřený motor, 100% chráněný před prachem s povrchovým chlazením pro maximální odolnost a životnost i za extrémních podmínek.

VLASTNOSTI VÝROBKU

- ▶ Malé opotřebení a nenáročná obsluha.
- ▶ Maximální spolehlivost a dlouhá životnost.
- ▶ Vysoký užitečný výkon.
- ▶ Enormní konstantní otáčky.

MSFOV 852-1 300 HZ 200 V



Příslušenství viz. Strana 62

Dodávka

1 ochranný kryt, 1 matice + podložka,
1 sada klíčů

VF úhlová bruska s prodlouženým krkem pro práce na těžko přístupných místech.

Jmenovitý příkon	W	1 900
Využitelný výkon	W	1 400
Frekvence	Hz	300
Napětí/Proud	V/3~	200
Otáčky při chodu naprázdno	1/min	8 800
Brusný kotouč Ø	mm	125
Závit		M 14
Kabel	m	5
Hmotnost dle EPTA	kg	5,20

Objednací číslo 7 820 83

VÝHODY POUŽITÍ

- ▶ Neobyčejně plochá hlava převodovky s výškou 65 mm včetně brusného kotouče.
- ▶ Kovová skříň motoru a převodovky pro maximální zatížitelnost při trvalém nasazení v průmyslu.
- ▶ Zcela uzavřený motor, 100% chráněný před prachem s povrchovým chlazením pro maximální odolnost a životnost i za extrémních podmínek.

VLASTNOSTI VÝROBKU

- ▶ Malé opotřebení a nenáročná obsluha.
- ▶ Maximální spolehlivost a dlouhá životnost.
- ▶ Vysoký užitečný výkon.
- ▶ Enormní konstantní otáčky.

MSF 843-1C 300 HZ 200 V



Příslušenství viz. Strana 62

Dodávka

1 ochranný kryt, 1 matice + podložka,
1 sada klíčů, 1 Antivibrační rukojeť

Výkonná VF kompaktní úhlová bruska na středně těžké úkony v rámci odstraňování ořepů a broušení.

Jmenovitý příkon	W	1 100
Využitelný výkon	W	700
Frekvence	Hz	300
Napětí/Proud	V/3~	200
Otáčky při chodu naprázdno	1/min	6 500
Brusný kotouč Ø	mm	125
Elast. brusný kotouč Ø	mm	125
Závit		M 14
Kabel	m	5
Hmotnost dle EPTA	kg	3,60

Objednací číslo **7 820 85**

VÝHODY POUŽITÍ

- ▶ Kovová skříň motoru a převodovky pro maximální zatížitelnost při trvalém nasazení v průmyslu.
- ▶ Průchozí ventilace pro efektivní chlazení motoru.

VLASTNOSTI VÝROBKU

- ▶ Malé opotřebení a nenáročná obsluha.
- ▶ Maximální spolehlivost a dlouhá životnost.
- ▶ Vysoký užitečný výkon.
- ▶ Enormní konstantní otáčky.

HFW 9-125 300 HZ 200 V



Příslušenství viz. Strana 62

Dodávka

1 ochranný kryt, 1 matice + podložka,
1 Antivibrační rukojeť, 1 sada klíčů

Praktická VF kompaktní úhlová bruska na lehké úkony v rámci odstraňování ořepů a broušení.

Jmenovitý příkon	W	900
Využitelný výkon	W	690
Frekvence	Hz	300
Napětí/Proud	V/3~	200
Otáčky při chodu naprázdno	1/min	7 100
Brusný kotouč Ø	mm	125
Elast. brusný kotouč Ø	mm	125
Závit		M 14
Kabel	m	5
Hmotnost dle EPTA	kg	2,50

Objednací číslo **7 820 86 60**

VÝHODY POUŽITÍ

- ▶ Vysoce efektivní kompaktní úhlová bruska s maximálním úběrovým výkonem na trhu.
- ▶ Plně uzavřený spínač odolný vůči prachu pro maximální životnost.
- ▶ Zvlášť tlustostěnná kovová převodová hlava z hliníkového odlitku pro maximální odolnost a životnost.

VLASTNOSTI VÝROBKU

- ▶ Perfektní ergonomie se 2 úchopovými zónami a velmi malým rozměrem rukojeti pro optimální ovládání i při trvalém provozu.
- ▶ Průchozí ventilace.
- ▶ Výstup vzduchu směrem dolů.
- ▶ Vysoký užitečný výkon.
- ▶ Enormní konstantní otáčky.
- ▶ Nízká hmotnost.

MSFOV 852-1-180 300 HZ 200 V



Příslušenství viz. Strana 62

Dodávka

1 ochranný kryt, 1 matice + podložka,
1 sada klíčů

VF úhlová bruska s prodlouženým krkem pro práce na těžko přístupných místech.

Jmenovitý příkon	W	1 900
Využitelný výkon	W	1 400
Frekvence	Hz	300
Napětí/Proud	V/3~	200
Otáčky při chodu naprázdno	1/min	7 450
Brusný kotouč Ø	mm	180
Závit		M 14
Kabel	m	5
Hmotnost dle EPTA	kg	5,30

Objednací číslo **7 820 87 60**

VÝHODY POUŽITÍ

- ▶ Neobyčejně plochá hlava převodovky s výškou 65 mm včetně brusného kotouče.
- ▶ Kovová skříň motoru a převodovky pro maximální zatížitelnost při trvalém nasazení v průmyslu.
- ▶ Zcela uzavřený motor, 100% chráněný před prachem s povrchovým chlazením pro maximální odolnost a životnost i za extrémních podmínek.

VLASTNOSTI VÝROBKU

- ▶ Malé opotřebení a nenáročná obsluha.
- ▶ Maximální spolehlivost a dlouhá životnost.
- ▶ Vysoký užitečný výkon.
- ▶ Enormní konstantní otáčky.

VYSOKOFREKVENČNÍ PŘÍMÁ BRUSKA

		Strana	Použití				
			Frézování	Hrubování	Odstranění ořepů	Satínování	
Kabelové	MSho 840-2 300 Hz 200 V	Praktická VF přímá bruska na lehké broušení.	60	▲	▲▲		
	MSh 843-1 300 Hz 200 V	Lehká a praktická VF přímá bruska na frézovací práce.	60	▲▲			
	MSho 849-1 Z 300 Hz 200 V	Výkonná VF přímá bruska na středně těžké broušení s pomocí kolíkových nástrojů.	60		▲▲		
	MShyo 869-1a 300 Hz 200 V	Velmi výkonná VF přímá bruska na satinační práce s pomocí velkých nástrojů.	61				▲▲
	MShyo 869-1d 300 Hz 200 V	Velmi výkonná VF přímá bruska FEIN na těžké broušení.	61		▲▲		
	MShyo 852-3a 300 Hz 200 V	Výkonná VF přímá bruska na středně těžké až těžké broušení.	61		▲▲		
	MShyo 852-4a 300 Hz 200 V	Výkonná VF přímá bruska na satinační práce.	62				▲▲
	MSho 852-1 300 Hz 200 V	Výkonná VF přímá bruska na středně těžké až těžké broušení na vysoké otáčky.	62		▲▲	▲	▲

▲▲ velmi vhodné ▲ vhodné ● obsaženo



MSho 840-2 300 Hz 200 V



MSh 843-1 300 Hz 200 V



MSho 849-1 Z 300 Hz 200 V



MShyo 869-1a 300 Hz 200 V
MShyo 869-1d 300 Hz 200 V

	Vybavení						Technické údaje				
	Ochranný kryt	Jmenovitý příkon W	Využitelný výkon W	Frekvence Hz	Napětí/Proud V/3~	Otáčky při chodu naprázdno 1/min	Závit	Max. Ø brusného nástroje mm	Max. Ø Upínací čelist mm	Kabel m	Hmotnost dle EPTA kg
•		410	290	300	200	18 000		50	6	5	2,10
		1 100	700	300	200	18 000		40	6	5	3,00
		1 500	1 075	300	200	18 000		50	8	5	3,90
•		3 100	2 450	300	200	5 000	M 16			5	8,90
•		3 100	2 410	300	200	10 200	M 16			5	8,90
		1 900	1 400	300	200	10 200	M 12			5	5,20
•		1 900	1 400	300	200	5 800	M 12			5	5,70
•		1 900	1 400	300	200	18 000	M 12			5	5,20



MSho 852-1 300 Hz 200 V



MSho 852-3a 300 Hz 200 V

MSho 852-4a 300 Hz 200 V

MSHO 840-2 300 HZ 200 V



Příslušenství viz. Strana 62

Dodávka

1 upínací čelist o průměru 6 mm,
1 sada klíčů

Praktická VF přímá bruska na lehké broušení.

Jmenovitý příkon	W	410
Využitelný výkon	W	290
Frekvence	Hz	300
Napětí/Proud	V/3~	200
Otáčky při chodu naprázdno	1/min	18 000
Max. Ø brusného nástroje	mm	50
Max. Ø Upínací čelist	mm	6
Kabel	m	5
Hmotnost dle EPTA	kg	2,10

Objednací číslo 7 823 03

VÝHODY POUŽITÍ

- ▶ Několikrát podepřená, dělená brusná vřetena pro absolutně přesný, vystředěný chod bez vibrací.
- ▶ Kovová skříň motoru a převodovky pro maximální zatížitelnost při trvalém nasazení v průmyslu.
- ▶ Zcela uzavřený motor, 100% chráněný před prachem s povrchovým chlazením pro maximální odolnost a životnost i za extrémních podmínek.

VLASTNOSTI VÝROBKU

- ▶ Malé opotřebení a nenáročná obsluha.
- ▶ Maximální spolehlivost a dlouhá životnost.
- ▶ Vysoký užitečný výkon.
- ▶ Enormní konstantní otáčky.

MSH 843-1 300 HZ 200 V



Příslušenství viz. Strana 62

Dodávka

1 upínací čelist o průměru 6 mm,
1 sada klíčů

Lehká a praktická VF přímá bruska na frézovací práce.

Jmenovitý příkon	W	1 100
Využitelný výkon	W	700
Frekvence	Hz	300
Napětí/Proud	V/3~	200
Otáčky při chodu naprázdno	1/min	18 000
Max. Ø brusného nástroje	mm	40
Max. Ø Upínací čelist	mm	6
Kabel	m	5
Hmotnost dle EPTA	kg	3,00

Objednací číslo 7 823 19

VÝHODY POUŽITÍ

- ▶ Průchozí ventilace pro efektivní chlazení motoru.
- ▶ Několikrát podepřená, dělená brusná vřetena pro absolutně přesný, vystředěný chod bez vibrací.
- ▶ Kovová skříň motoru a převodovky pro maximální zatížitelnost při trvalém nasazení v průmyslu.

VLASTNOSTI VÝROBKU

- ▶ Malé opotřebení a nenáročná obsluha.
- ▶ Maximální spolehlivost a dlouhá životnost.
- ▶ Vysoký užitečný výkon.
- ▶ Enormní konstantní otáčky.

MSHO 849-1 Z 300 HZ 200 V



Příslušenství viz. Strana 62

Dodávka

1 upínací kleština o průměru 8 mm,
1 sada klíčů

Výkonná VF přímá bruska na středně těžké broušení s pomocí kolíkových nástrojů.

Jmenovitý příkon	W	1 500
Využitelný výkon	W	1 075
Frekvence	Hz	300
Napětí/Proud	V/3~	200
Otáčky při chodu naprázdno	1/min	18 000
Max. Ø brusného nástroje	mm	50
Max. Ø Upínací čelist	mm	8
Kabel	m	5
Hmotnost dle EPTA	kg	3,90

Objednací číslo 7 823 20

VÝHODY POUŽITÍ

- ▶ Silné pro vysoký úběrový výkon.
- ▶ Několikrát podepřená, dělená brusná vřetena pro absolutně přesný, vystředěný chod bez vibrací.
- ▶ Kovová skříň motoru a převodovky pro maximální zatížitelnost při trvalém nasazení v průmyslu.

VLASTNOSTI VÝROBKU

- ▶ Malé opotřebení a nenáročná obsluha.
- ▶ Maximální spolehlivost a dlouhá životnost.
- ▶ Vysoký užitečný výkon.
- ▶ Enormní konstantní otáčky.

MSHYO 869-1A 300 HZ 200 V



Příslušenství viz. Strana 62

Dodávka

1 ochranný kryt, 1 sada klíčů,
1 matice + podložka

Velmi výkonná VF přímá bruska na satinační práce s pomocí velkých nástrojů.

Jmenovitý příkon	W	3 100
Využitelný výkon	W	2 450
Frekvence	Hz	300
Napětí/Proud	V/3~	200
Otáčky při chodu naprázdno	1/min	5 000
Závit		M 16
Max. Ø brusného nástroje x šířka	mm	175 x 40
Kabel	m	5
Hmotnost dle EPTA	kg	8,90

Objednací číslo **7 824 37**

VÝHODY POUŽITÍ

- ▶ Ideální hmotnostní výkon a vynikající účinnost.
- ▶ Kovová skříň motoru a převodovky pro maximální zatížitelnost při trvalém nasazení v průmyslu.
- ▶ Zcela uzavřený motor, 100% chráněný před prachem s povrchovým chlazením pro maximální odolnost a životnost i za extrémních podmínek.

VLASTNOSTI VÝROBKU

- ▶ Výkonný a spolehlivý motor.
- ▶ Velmi klidný chod.
- ▶ Malé opotřebení a nenáročná obsluha.
- ▶ Maximální spolehlivost a dlouhá životnost.
- ▶ Vysoký užitečný výkon.
- ▶ Enormní konstantní otáčky.

MSHYO 869-1D 300 HZ 200 V



Příslušenství viz. Strana 62

Dodávka

1 ochranný kryt, 1 sada klíčů,
1 matice + podložka

Velmi výkonná VF přímá bruska FEIN na těžké broušení.

Jmenovitý příkon	W	3 100
Využitelný výkon	W	2 410
Frekvence	Hz	300
Napětí/Proud	V/3~	200
Otáčky při chodu naprázdno	1/min	10 200
Závit		M 16
Max. Ø brusného nástroje x šířka	mm	150 x 32
Kabel	m	5
Hmotnost dle EPTA	kg	8,90

Objednací číslo **7 824 38**

VÝHODY POUŽITÍ

- ▶ Ideální hmotnostní výkon a vynikající účinnost.
- ▶ Kovová skříň motoru a převodovky pro maximální zatížitelnost při trvalém nasazení v průmyslu.
- ▶ Zcela uzavřený motor, 100% chráněný před prachem s povrchovým chlazením pro maximální odolnost a životnost i za extrémních podmínek.

VLASTNOSTI VÝROBKU

- ▶ Výkonný a spolehlivý motor.
- ▶ Velmi klidný chod.
- ▶ Malé opotřebení a nenáročná obsluha.
- ▶ Maximální spolehlivost a dlouhá životnost.
- ▶ Vysoký užitečný výkon.
- ▶ Enormní konstantní otáčky.

MSHYO 852-3A 300 HZ 200 V



Příslušenství viz. Strana 62

Dodávka

1 ochranný kryt, 1 sada klíčů,
1 matice + podložka

Výkonná VF přímá bruska na středně těžké až těžké broušení.

Jmenovitý příkon	W	1 900
Využitelný výkon	W	1 400
Frekvence	Hz	300
Napětí/Proud	V/3~	200
Otáčky při chodu naprázdno	1/min	10 200
Závit		M 12
Max. Ø brusného nástroje x šířka	mm	125 x 32/28
Kabel	m	5
Hmotnost dle EPTA	kg	5,20

Objednací číslo **7 824 39**

VÝHODY POUŽITÍ

- ▶ Silné pro vysoký úběrový výkon.
- ▶ Kovová skříň motoru a převodovky pro maximální zatížitelnost při trvalém nasazení v průmyslu.
- ▶ Zcela uzavřený motor, 100% chráněný před prachem s povrchovým chlazením pro maximální odolnost a životnost i za extrémních podmínek.

VLASTNOSTI VÝROBKU

- ▶ Velmi klidný chod.
- ▶ Malé opotřebení a nenáročná obsluha.
- ▶ Maximální spolehlivost a dlouhá životnost.
- ▶ Vysoký užitečný výkon.
- ▶ Enormní konstantní otáčky.

VYSOKOFREKVENČNÍ PŘÍMÁ BRUSKA

MSHYO 852-4A 300 HZ 200 V



Příslušenství viz. Strana 62

Dodávka

1 ochranný kryt, 1 matice + podložka,
1 sada klíčů

Výkonná VF přímá bruska na satinační práce.

Jmenovitý příkon	W	1 900
Využitelný výkon	W	1 400
Frekvence	Hz	300
Napětí/Proud	V/3~	200
Otáčky při chodu naprázdno	1/min	5 800
Závit		M 12
Max. Ø brusného nástroje x šířka	mm	125 x 32/28
Kabel	m	5
Hmotnost dle EPTA	kg	5,70

Objednací číslo 7 824 40

VÝHODY POUŽITÍ

- ▶ Silné pro vysoký úběrový výkon.
- ▶ Kovová skříň motoru a převodovky pro maximální zatížitelnost při trvalém nasazení v průmyslu.
- ▶ Zcela uzavřený motor, 100% chráněný před prachem s povrchovým chlazením pro maximální odolnost a životnost i za extrémních podmínek.

VLASTNOSTI VÝROBKU

- ▶ Velmi klidný chod.
- ▶ Vysoký užitečný výkon.
- ▶ Maximální spolehlivost a dlouhá životnost.
- ▶ Malé opotřebení a nenáročná obsluha.
- ▶ Enormní konstantní otáčky.

MSHO 852-1 300 HZ 200 V



Příslušenství viz. Strana 62

Dodávka

1 sada klíčů, 1 matice + podložka,
1 ochranný kryt

Výkonná VF přímá bruska na středně těžké až těžké broušení na vysoké otáčky.

Jmenovitý příkon	W	1 900
Využitelný výkon	W	1 400
Frekvence	Hz	300
Napětí/Proud	V/3~	200
Otáčky při chodu naprázdno	1/min	18 000
Závit		M 12
Max. Ø brusného nástroje x šířka	mm	85 x 32/26
Kabel	m	5
Hmotnost dle EPTA	kg	5,20

Objednací číslo 7 824 42

VÝHODY POUŽITÍ

- ▶ Ideální hmotnostní výkon a vynikající účinnost.
- ▶ Kovová skříň motoru a převodovky pro maximální zatížitelnost při trvalém nasazení v průmyslu.
- ▶ Zcela uzavřený motor, 100% chráněný před prachem s povrchovým chlazením pro maximální odolnost a životnost i za extrémních podmínek.

VLASTNOSTI VÝROBKU

- ▶ Velmi klidný chod.
- ▶ Malé opotřebení a nenáročná obsluha.
- ▶ Maximální spolehlivost a dlouhá životnost.
- ▶ Vysoký užitečný výkon.
- ▶ Enormní konstantní otáčky.

VYSOKOFREKVENČNÍ BRUSKA

VŠEOBECNÉ PŘÍSLUŠENSTVÍ VF STROJŮ



Antivibrační rukojeť
M 8, tlumící vibrace, pro snížení vibrací při delším použití.

Objednací číslo
3 21 19 124 01 0



Antivibrační rukojeť
M 10, tlumící vibrace, pro snížení vibrací při delším použití.

Objednací číslo
3 21 19 118 01 3



Antivibrační rukojeť
M 14, tlumící vibrace, pro snížení vibrací při delším použití.

Objednací číslo
3 21 19 117 01 5



Kolíkový konektor
nad 50 V, 16 A, 100 - 300 Hz,
10 h, 3 P+E

Objednací číslo
3 07 28 123 00 7



Kolíkový konektor
nad 50 V, 32 A, 100 - 300 Hz,
10 h, 3 P+E

Objednací číslo
3 07 28 124 00 5



Pouzdrový konektor
nad 50 V, 16 A, 100 - 300 Hz,
10 h, 3 P+E

Objednací číslo
3 07 28 130 00 0



Pouzdrový konektor
nad 50 V, 32 A, 100 - 300 Hz,
10 h, 3 P+E

Objednací číslo
3 07 28 131 00 9



Konektor jištění motoru

Vysokofrekvenční elektrické nářadí značky FEIN je vybaveno spolehlivou pojistkou proti přetížení v podobě konektoru s ochranným vypínačem motoru FEIN. Jeho bimetalová spoušť s individuálně nastavitelným jmenovitým proudem připojeného přístroje zneumožňuje opožděné nebo naopak předčasné vypnutí při krátkodobém přetížení. Konektor s ochranným vypínačem motoru na připojovacím kabelu vysokofrekvenčního elektrického nářadí nahrazuje běžný kolíkový konektor. Konektor s ochranným vypínačem motoru je složen z konektoru dle CEE, termických spouští s teplotní kompenzací a zapínací otočné páčky. kompatibilní s konstrukční řadou 840, rozsah nastavení 1,6 - 2,5 A

Provedení	Objednací číslo
16 A	3 07 56 085 00 2
32 A	3 07 56 093 00 9



Konektor jištění motoru

Vysokofrekvenční elektrické nářadí značky FEIN je vybaveno spolehlivou pojistkou proti přetížení v podobě konektoru s ochranným vypínačem motoru FEIN. Jeho bimetalová spoušť s individuálně nastavitelným jmenovitým proudem připojeného přístroje zneumožňuje opožděné nebo naopak předčasné vypnutí při krátkodobém přetížení. Konektor s ochranným vypínačem motoru na připojovacím kabelu vysokofrekvenčního elektrického nářadí nahrazuje běžný kolíkový konektor. Konektor s ochranným vypínačem motoru je složen z konektoru dle CEE, termických spouští s teplotní kompenzací a zapínací otočné páčky. kompatibilní s konstrukční řadou HF 9, 843, 849, rozsah nastavení 4 - 6,3 A

Provedení	Objednací číslo
16 A	3 07 56 087 00 9
32 A	3 07 56 095 00 1



Konektor jištění motoru

Vysokofrekvenční elektrické nářadí značky FEIN je vybaveno spolehlivou pojistkou proti přetížení v podobě konektoru s ochranným vypínačem motoru FEIN. Jeho bimetalová spoušť s individuálně nastavitelným jmenovitým proudem připojeného přístroje zneumožňuje opožděné nebo naopak předčasné vypnutí při krátkodobém přetížení. Konektor s ochranným vypínačem motoru na připojovacím kabelu vysokofrekvenčního elektrického nářadí nahrazuje běžný kolíkový konektor. Konektor s ochranným vypínačem motoru je složen z konektoru dle CEE, termických spouští s teplotní kompenzací a zapínací otočné páčky. kompatibilní s konstrukční řadou 852, rozsah nastavení 6,3 - 9 A

Provedení	Objednací číslo
16 A	3 07 56 088 00 7
32 A	3 07 56 096 00 4



Konektor jištění motoru

Vysokofrekvenční elektrické nářadí značky FEIN je vybaveno spolehlivou pojistkou proti přetížení v podobě konektoru s ochranným vypínačem motoru FEIN. Jeho bimetalová spoušť s individuálně nastavitelným jmenovitým proudem připojeného přístroje zneumožňuje opožděné nebo naopak předčasné vypnutí při krátkodobém přetížení. Konektor s ochranným vypínačem motoru na připojovacím kabelu vysokofrekvenčního elektrického nářadí nahrazuje běžný kolíkový konektor. Konektor s ochranným vypínačem motoru je složen z konektoru dle CEE, termických spouští s teplotní kompenzací a zapínací otočné páčky. kompatibilní s konstrukční řadou 869, rozsah nastavení 9 - 12,5 A

Provedení	Objednací číslo
16 A	3 07 56 089 00 1
32 A	3 07 56 097 00 8



Konektor jištění motoru

Vysokofrekvenční elektrické nářadí značky FEIN je vybaveno spolehlivou pojistkou proti přetížení v podobě konektoru s ochranným vypínačem motoru FEIN. Jeho bimetalová spoušť s individuálně nastavitelným jmenovitým proudem připojeného přístroje zneumožňuje opožděné nebo naopak předčasné vypnutí při krátkodobém přetížení. Konektor s ochranným vypínačem motoru na připojovacím kabelu vysokofrekvenčního elektrického nářadí nahrazuje běžný kolíkový konektor. Konektor s ochranným vypínačem motoru je složen z konektoru dle CEE, termických spouští s teplotní kompenzací a zapínací otočné páčky. kompatibilní s konstrukční řadou 870, rozsah nastavení 12,5 - 16 A

Provedení	Objednací číslo
16 A	3 07 56 090 00 3
32 A	3 07 56 098 00 6

OBECNÉ PŘÍSLUŠENSTVÍ, MĚNIČ FREKVENCE



Nástavbová zásuvka

nad 50 V, 16 A, 100 - 300 Hz, 10 h, 3 P+E

Objednací číslo
3 07 28 141 00 8



Stěnová zásuvka

nad 50 V, 16 A, 100 - 300 Hz, 10 h, 3 P+E

Objednací číslo
3 07 28 137 00 5

Stěnová zásuvka

nad 50 V, 32 A, 100 - 300 Hz, 10 h, 3 P+E

Objednací číslo
3 07 28 138 00 3

KOMBINOVANÝ PŘÍSTROJ



Kombinovaný přístroj
pro MO 83 - 7,5 KSR

Objednací číslo
3 07 49 065 00 9



Kombinovaný přístroj
pro MO 83 - 11 KSR

Objednací číslo
3 07 49 073 00 6



Kombinovaný přístroj
pro MO 83 - 15 KSR

Objednací číslo
3 07 49 067 00 6



Kombinovaný přístroj
pro MO 83 - 20 KSR

Objednací číslo
3 07 49 068 00 4



Kombinovaný přístroj
pro MO 83 - 25 KSR / MO 83 - 30 KSR

Objednací číslo
3 07 49 069 00 8



Kombinovaný přístroj
pro MO 83 - 45 KSR

Objednací číslo
3 07 49 070 00 0

PŘÍSLUŠENSTVÍ MO 83 - 25 KSR, MO 83 - 30 KSR, MO 83 - 45 KSR

Gumokovový tlučič
Potřebné jsou 4ks na každý
frekvenční měnič.

Objednací číslo
3 14 15 020 00 8

PŘÍSLUŠENSTVÍ MO 83 - 7,5 KSR, MO 83 - 11 KSR, MO 83 - 15 KSR, MO 83 - 20 KSR

Gumokovový tlučič
Potřebné jsou 4ks na každý
frekvenční měnič.

Objednací číslo
3 14 15 081 00 1



OBSAH

KOMPAKTNÍ ÚHLOVÁ BRUSKA

Výkonný specialista s variabilním počtem otáček na zpracování povrchů z ušlechtilé oceli. 72

ÚHLOVÁ LEŠTIČKA

Extrémně výkonná úhlová leštička pro opravení povrchů z ušlechtilé oceli – satinování až po zrcadlový lesk. 72

BRUSKA NA TRUBKY

Brusky na zpracování trubek z ušlechtilé oceli a kolen do maximálního \varnothing 80 mm. 73

BRUSKA NA KOUTOVÉ SVARY

Bruska na koutové svary pro zpracování kovových konstrukcí na obtížně přístupných místech. 74

PÁSOVÝ PILNÍK

Mimořádně výkonný pásový pilník na rohy a hrany, pro obor zpracování ušlechtilé oceli. 75

BROUŠENÍ UŠLECHTILÉ OCELI

ZÁŘNÉ VÝSLEDKY: S PROGRAMEM FEIN PRO UŠLECHTILOU OCEL.

Velké nebo malé, hladké nebo strukturované, lesklé nebo matné – požadavky na povrchy z ušlechtilé oceli jsou podle oblasti použití zcela rozdílné: Viditelné plochy jsou většinou satinované a nádoby leštěné částečně až do zrcadlového lesku. Plochy vyžadují jiné zpracování než trubky a profily a také pro rohy a hrany nabízí FEIN speciální elektrické nástroje.



KOMPAKTNÍ ÚHLOVÁ BRUSKA



- ▶ Univerzálně použitelná: Zpracování povrchu, trubek a profilů, rohů a hran.
- ▶ Plynulá regulace otáček: ideálně vhodná pro zpracování ušlechtilé oceli.



ÚHLOVÁ LEŠTIČKA



- ▶ Ideální pro finišování povrchů z ušlechtilé oceli: Satinování až po zrcadlový lesk.
- ▶ Konstantní počet otáček při zatížení zajišťuje dokonalý povrchový výsledek.
- ▶ Plynulá regulace otáček umožňuje mnohostranné použití příslušenství.



BRUSKA NA TRUBKY



- ▶ Rychlý postup práce díky úhlu opásání až 180 stupňů.
- ▶ Rozsah otáček lze různě nastavit podle druhu pásu.



BRUSKA NA KOUTOVÉ SVARY



- ▶ Variabilní použití díky nastavení otočnému bez použití nářadí.
- ▶ Plochá konstrukce pro rohy, úhly a těžko dostupná místa.



PÁSOVÝ PILNÍK



- ▶ Velká ponorná hloubka 165 mm pro maximální úběrový výkon na minimálním prostoru.
- ▶ Ideální pro již smontované konstrukce nebo dodatečné práce na zábradlí.
- ▶ Rozsah otáček lze různě nastavit podle druhu pásu.



PRO KAŽDÉ POUŽITÍ VŽDY SPRÁVNÉ ŘEŠENÍ.

PLOCHA	KOMPAKTNÍ ÚHLOVÁ BRUSKA	ÚHLOVÁ LEŠTIČKA	BRUSKA NA TRUBKY	BRUSKA NA KOUTOVÉ SVARY	PÁSOVÝ PILNÍK
Odstraňování nečistot	▲▲	▲▲	-	▲▲	▲▲
Hrubý úběr materiálu	▲▲	▲▲	-	▲	▲
Odstraňování svarů	▲▲	▲	-	▲	▲
Odstraňování škrábanců	▲▲	▲▲	-	▲▲	▲▲
Odstraňování náběhových barev	▲▲	▲▲	-	▲▲	▲▲
Satinovací broušení	-	▲▲	-	-	▲▲
Příprava na leštění	▲▲	▲▲	-	-	▲▲
Leštění do zrcadlového lesku	▲	▲▲	-	-	▲▲
TRUBKY/PROFILY					
Odstraňování nečistot	▲▲	▲▲	▲▲	▲▲	▲▲
Odstraňování škrábanců	▲▲	▲	▲▲	▲▲	▲▲
Odstraňování svarů	▲▲	-	▲	▲	▲▲
Odstraňování náběhových barev	▲▲	▲▲	▲▲	▲▲	▲▲
Satinovací broušení	▲▲	▲▲	▲▲	▲▲	▲▲
Příprava na leštění	▲▲	▲▲	▲▲	▲▲	▲▲
Leštění do zrcadlového lesku	▲▲	▲▲	▲▲	▲▲	▲▲
Zpracování koutových svarů	▲	▲	▲▲	▲▲	▲▲
ROHY/HRANY					
Odstraňování otřepů	▲▲	-	-	-	▲▲
Příprava svarů	▲▲	-	-	-	▲▲
Odstraňování svarů	▲▲	-	-	▲▲	▲
Odstraňování náběhových barev	▲▲	▲▲	-	▲▲	▲▲
STRANA	72	72	73	74	75

▲▲ velmi vhodné ▲ vhodné

PŘIZPŮSOBENO KAŽDÉMU POUŽITÍ: SADY FEIN PRO UŠLECHTILOU OCEL.

Kolik pracovních kroků je zapotřebí pro dosažení požadovaného výsledku broušení povrchů z ušlechtilé oceli, závisí na použitém základním materiálu, oblasti použití, obrobku a požadovaném povrchovém výsledku. FEIN vám usnadňuje výběr a balí všechny potřebné spotřební materiály do sad příslušenství, které jsou perfektně přizpůsobeny všem použitím a použitému elektrickému nástroji.



STANDARDNÍ PLOCHA

- ▶ Sada na standardní zpracování ploch.
- ▶ Čištění nečistot vlnitou tkaninou.
- ▶ Odstranění náběhových barev, až po dobré satinovací broušení.



BROUŠENÍ PLOCH

- ▶ Vysoký úběrový výkon v ploše.
- ▶ příprava na satinovací finišování
- ▶ na odstraňování lehkých svarů i hlubokých škrábanců a okují



SATINOVÁNÍ PLOCH

- ▶ Perfektní homogenní satinovací výbrus.
- ▶ Mimořádně nízká tvorba tepla při zpracování.



PŘÍPRAVA LEŠTĚNÍ

- ▶ Rychle a účinně odstraní škrábance; optimální příprava na leštění díky optimálnímu výbrusu.
- ▶ Při přípravě na leštění: vysoký úběrový výkon při malé časové náročnosti.



LEŠTĚNÍ PLOCHY TRUBEK/PROFILŮ

- ▶ Povrchy až po zrcadlový lesk.
- ▶ Bez třepení leštících kotoučů.



STANDARDNÍ TRUBKY

- ▶ Sada na standardní zpracování rovných trubek.
- ▶ Odstranění nečistot, odstranění náběhových barev, až po dobrý satinovací výbrus.



BROUŠENÍ TRUBEK/ PROFILŮ

- ▶ Obrušování jemných svarů, bez rizika poškození sousedních ploch.
- ▶ S následným povrchovým finišováním.



SATINOVÁNÍ PROFILŮ

- ▶ S příslušenstvím pro homogenní satinovací výbrus profilů a úzkých povrchů je zaručen perfektní výbrus při nepatrném vzniku tepla.
- ▶ Postup práce je díky válcům o šířce 50 mm velmi efektivní.

OD HRUBÉHO BROUŠENÍ PO ZRCADLOVÝ LESK:

Sady FEIN pro ušlechtilou ocel:



Standardní plocha

WPO 14-25 E

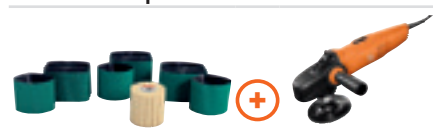
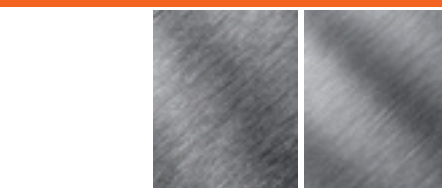

Broušení ploch

WPO 14-25 E

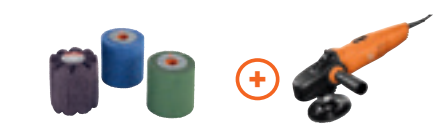
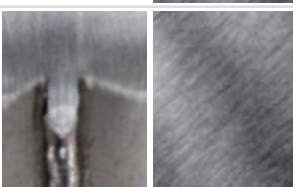

Satinování ploch

WPO 14-25 E

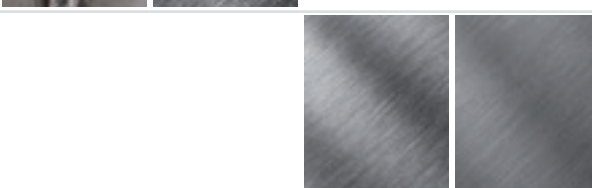

Příprava leštění
Plocha/trubky/profilů

WSG 17-70 INOX

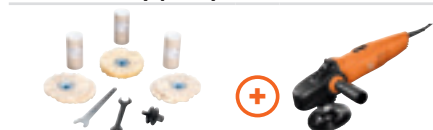
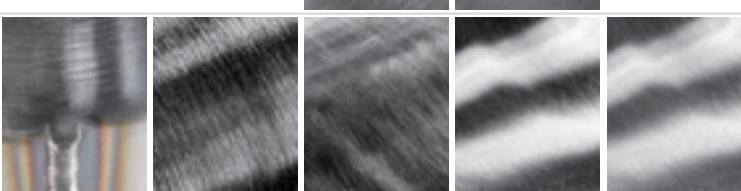

Leštění
Plocha/trubky/profilů

WPO 14-25 E

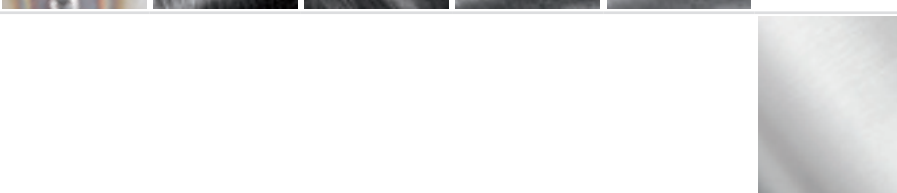

Standardní trubky

WPO 14-25 E

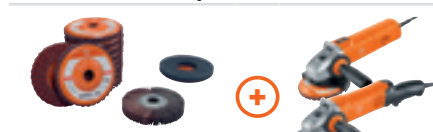

Broušení
Trubky/profilů

WSG 17-70 INOX

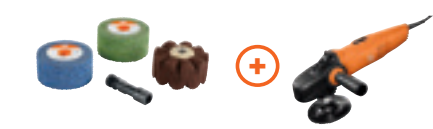

Satinování profilů

WPO 14-25 E

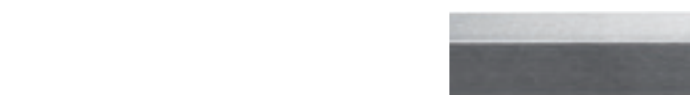

BROUŠENÍ UŠLECHTILÉ OCELI



WSG 17-70 INOX

Specialista s variabilním počtem otáček na zpracování ušlechtilé (nerezové) oceli.

ZÁKLADNÍ SADA WSG 17-70 INOX

Startovní sada na ušlechtilou ocel k přípravě finišování na plochách, trubkách a profilech.

WPO 14-25 E

Extrémně výkonné brusné a lešticí zařízení pro chladné zpracování povrchů z ušlechtilé oceli.

WPO 14-25 E - STARTOVNÍ SADA PRO UŠLECHTILOU OCEL

Základní sada na standardní zpracování povrchů z nerezové oceli.

			72	72	72	73
Použití	Leštění		▲▲	▲▲	▲▲	▲▲
	Hrubé broušení		▲▲	▲▲	▲▲	▲▲
	Jemné broušení		▲▲	▲▲	▲▲	▲▲
	Broušení za sucha		▲▲	▲▲	▲▲	▲▲
	Mikrobroušení		▲▲	▲▲	▲▲	▲▲
Vybavení	Pozvolný rozběh		●	●	●	●
	Blokovací systém opětovného rozběhu		●	●	●	●
	Vysoce výkonný motor FEIN		●	●	●	●
	Aretace vřetena		●	●	●	●
Technické údaje	Jmenovitý příkon	W	1 700	1 700	1 200	1 200
	Využitelný výkon	W	1 000	1 000	750	750
	Otáčky při chodu naprázdno	1/min	2 700 - 8 500	2 700 - 8 500	900 - 2 500	900 - 2 500
	Brusný kotouč Ø	mm		125	230	230
	Lešticí nástroj Ø	mm		125	230	230
	Minimální odstup od stěny	mm				
	Rychlost pásu	m/s				
	Trubky do Ø	mm				
	Rozměr pásu	mm				
	Upevňovací závit		M 14	M 14	M 14	M 14
	Obvodová rychlost	m/s				
	Ø nástroje	mm				
	Kabel se zástrčkou	m	4	4	4	4
	Hmotnost dle EPTA	kg	2,40	2,40	2,50	2,50

▲▲ velmi vhodné ● obsaženo

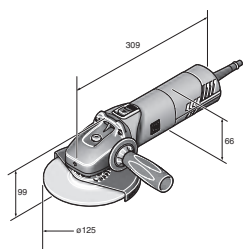

WSG 17-70 Inox
Základní sada WSG 17-70 Inox

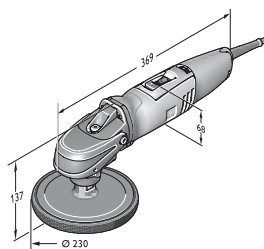

WPO 14-25 E
WPO 14-25 E - startovní sada pro
ušlechtilou ocel

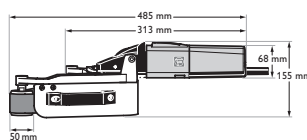

RS 12-70 E
RS 12-70 E - Sada Profi pro ušlechtilou
ocel

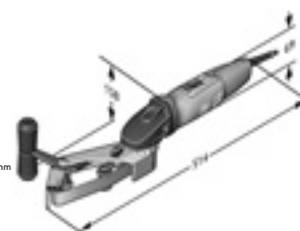

Základní sada RS 10-70 E



	RS 12-70 E	RS 12-70 E – SADA PROFI PRO UŠLECHTILOU OCEL	RS 10-70 E START-SET	KS 10-38 E SET	BF 10-280 E	ZÁKLADNÍ SADA BF 10-280 E
Bruska na trubky s extrémně vysokým úběrovým výkonem pro trubky a trubkové oblouky z ušlechtilé oceli do Ø 80 mm.		Základní sada na standardní zpracování trubek z nerezové oceli.	Praktická, kompaktní bruska na trubky z ušlechtilé oceli do Ø 45 mm.	Bruska na koutové svary pro těžko přístupná místa na kovových konstrukcích.	Mimořádně výkonný pásový pilník na rohy a hrany, pro obor zpracování ušlechtilé oceli.	Základní sada pásového pilníku na rohy a hrany, pro obor zpracování ušlechtilé oceli.
	73	73	74	74	75	75
	▲▲	▲▲	▲▲	▲▲	▲▲	▲▲
	▲▲	▲▲	▲▲	▲▲	▲▲	▲▲
	▲▲	▲▲	▲▲	▲▲	▲▲	▲▲
	▲▲	▲▲	▲▲	▲▲	▲▲	▲▲
	●	●	●	●	●	●
	●	●	●	●	●	●
	●	●	●	●	●	●
	1 200	1 200	800	800	800	800
	750	750	550	550	550	550
	2 700 - 7 000	2 700 - 7 000	2 500 - 7 000	1 350 - 3 750	10 000 - 28 000	10 000 - 28 000
	50	50	50			
	22	22	3,5 - 11		12 - 32	12 - 32
	8 - 80	8 - 80	8 - 45			
					520 x 3/6/20	520 x 3/6/20
				29,5		
				150		
	4	4	4	4	4	4
	3,80	3,80	2,90	3,20	2,10	2,10

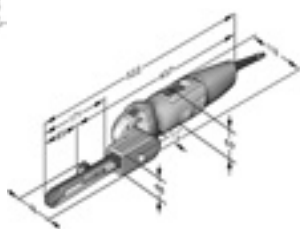

KS 10-38 E sada

BF 10-280 E
Základní sada BF 10-280 E

WSG 17-70 INOX



Příslušenství viz. Strana 76

Dodávka

1 ochranný kryt, 1 matice + podložka,
1 Antivibrační rukojeť, 1 klíč

Specialista s variabilním počtem otáček na zpracování ušlechtilé (nerezové) oceli.

Jmenovitý příkon	W	1 700
Využitelný výkon	W	1 000
Otáčky při chodu naprázdno	1/min	2 700 - 8 500
Brusný kotouč Ø	mm	125
Elast. brusný kotouč Ø	mm	125
Závit		M 14
Kabel se zástrčkou	m	4
Hmotnost dle EPTA	kg	2,40

Objednací číslo 7 222 13 60

VÝHODY POUŽITÍ

- ▶ Delší životnost uhlíkových kartáčků a větší úběr materiálu než u srovnatelných úhlových brusek.
- ▶ Variabilní otáčky umožňují použití různých nástrojů od satinování až po broušení ušlechtilé oceli.
- ▶ Motor POWERtronic pro mimořádný výkon, vysokou rezervu výkonu a mimořádně konstantní otáčky při zatížení.

VLASTNOSTI VÝROBKU

- ▶ Nejlehčí a nejkratší svého druhu.
- ▶ Kontrola blokování.
- ▶ Blokovací systém opětovného rozběhu.
- ▶ Pozvolný rozběh.
- ▶ Elektronická ochrana proti přetížení.
- ▶ Celokovová hlava převodovky.
- ▶ H 07 Průmyslový kabel.
- ▶ Nejlepší hodnoty vibrací ve své třídě.

ZÁKLADNÍ SADA WSG 17-70 INOX



Příslušenství viz. Strana 76

Dodávka

1 vějířovitý brusný kotouč medium, 1 finišovací kotouč (Ø 125 mm), po 5 brusných listech Pyramix perforovaných Ø 115 mm (zrno 280, 400, 800), 25 brusných listů (zrno 80, Ø 115 mm), 1 talíř na studené broušení (Ø 75 mm, M14), 1 opěrný talíř s řepikovým přídržným dílem (Ø 115 mm, M 14), 1 umělohmotný kufřík na nářadí

Startovní sada na ušlechtilou ocel k přípravě finišování na plochách, trubkách a profilech.

Jmenovitý příkon	W	1 700
Využitelný výkon	W	1 000
Brusný kotouč Ø	mm	125
Otáčky při chodu naprázdno	1/min	2 700 - 8 500
Leštící nástroj Ø	mm	125
Upevňovací závit		M 14
Kabel se zástrčkou	m	4
Hmotnost dle EPTA	kg	2,40

Objednací číslo 7 222 13 61

VÝHODY POUŽITÍ

- ▶ Delší životnost uhlíkových kartáčků a větší úběr materiálu než u srovnatelných úhlových brusek.
- ▶ Variabilní otáčky umožňují použití různých nástrojů od satinování až po broušení ušlechtilé oceli.
- ▶ Motor POWERtronic pro mimořádný výkon, vysokou rezervu výkonu a mimořádně konstantní otáčky při zatížení.

VLASTNOSTI VÝROBKU

- ▶ Průmyslový kabel H07, délka 4 m.
- ▶ Nejlepší hodnoty vibrací ve své třídě.
- ▶ Blokovací systém opětovného rozběhu.
- ▶ Celokovová hlava převodovky pro maximální robustnost a životnost.
- ▶ Elektronická ochrana proti přetížení.
- ▶ Kontrola blokování.
- ▶ Nejlehčí a nejkratší svého druhu.
- ▶ Pozvolný rozběh.

WPO 14-25 E



Příslušenství viz. Strana 76

Dodávka

1 Antivibrační rukojeť

Extrémně výkonné brusné a leštící zařízení pro chladné zpracování povrchů z ušlechtilé oceli.

Jmenovitý příkon	W	1 200
Využitelný výkon	W	750
Brusný kotouč Ø	mm	230
Otáčky při chodu naprázdno	1/min	900 - 2 500
Leštící nástroj Ø	mm	230
Upevňovací závit		M 14
Kabel se zástrčkou	m	4
Hmotnost dle EPTA	kg	2,50

Objednací číslo 7 221 49

VÝHODY POUŽITÍ

- ▶ Extrémní výkonnost i při nízkých otáčkách díky mechanické redukční převodovce a silnému motoru FEIN.
- ▶ Plynule regulovatelné otáčky, optimální k broušení, satinování, kartáčování a leštění ušlechtilé oceli do vysokého lesku.
- ▶ Univerzální použití jako plnohodnotná bruska, leštička a satinovací stroj.

VLASTNOSTI VÝROBKU

- ▶ Dokonalý ergonomický tvar.
- ▶ Aretace vřetena.
- ▶ Ovládání pro praváky a leváky.
- ▶ Blokovací systém opětovného rozběhu.
- ▶ Pozvolný rozběh.
- ▶ H 07 Průmyslový kabel.
- ▶ Kuličkové ložisko chráněné před prachem.
- ▶ Samovypínací uhlíkové kartáčky.
- ▶ Lze si vybrat z rozsáhlého sortimentu příslušenství.



WPO 14-25 E - STARTOVNÍ SADA PRO UŠLECHTILOU OCEL



Příslušenství viz. Strana 76

Dodávka

1 držák (výkyvný), 1 ochranný oblouk, 1 upínací trn, 1 Brusné rouno poskládané do vln, 1 opěrný talíř s řepíkovým přídržným dílem (Ø 115 mm, M 14), 10 brusných roun s řepíkem (Ø 115 mm, jemné), 1 elastický brusný válec (100 x 100 mm, zrno 60), 1 lamelový válec s brusnou vlnou (100 x 100 mm, zrno 180), 2 klíče, 1 Antivibrační rukojeť, 1 umělohmotný kufřík na nářadí

Základní sada na standardní zpracování povrchů z nerezové oceli.

Jmenovitý příkon	W	1 200
Využitelný výkon	W	750
Brusný kotouč Ø	mm	230
Otáčky při chodu naprázdno	1/min	900 - 2 500
Leštící nástroj Ø	mm	230
Upevňovací závit		M 14
Kabel se zástrčkou	m	4
Hmotnost dle EPTA	kg	2,50

Objednací číslo 7 221 49 50

VÝHODY POUŽITÍ

- ▶ Extrémní výkonnost i při nízkých otáčkách díky mechanické redukční převodovce a silnému motoru FEIN.
- ▶ Plynule regulovatelné otáčky, optimální k broušení, satinování, kartáčování a leštění ušlechtilé oceli do vysokého lesku.
- ▶ Univerzální použití jako plnohodnotná bruska, leštička a satinovací stroj.

VLASTNOSTI VÝROBKU

- ▶ Dokonalý ergonomický tvar.
- ▶ Aretace vřetena.
- ▶ Ovládání pro praváky a leváky.
- ▶ Blokovací systém opětovného rozběhu.
- ▶ Pozvolný rozběh.
- ▶ H 07 Průmyslový kabel.
- ▶ Kuličkové ložisko chráněné před prachem.
- ▶ Samovypínací uhlíkové kartáčky.
- ▶ Rozsáhlý program příslušenství.

RS 12-70 E



Příslušenství viz. Strana 76

Bruska na trubky s extrémně vysokým úběrovým výkonem pro trubky a trubkové oblouky z ušlechtilé oceli do Ø 80 mm.

Jmenovitý příkon	W	1 200
Využitelný výkon	W	750
Otáčky při chodu naprázdno	1/min	2 700 - 7 000
Minimální odstup od stěny	mm	50
Rychlost pásu	m/s	22 ek
Trubky do Ø	mm	8 - 80
Kabel se zástrčkou	m	4
Hmotnost dle EPTA	kg	3,80

Objednací číslo 7 221 13 50

VÝHODY POUŽITÍ

- ▶ Efektivní ubírání svařů díky optimální rychlosti brusných pásů.
- ▶ Plynule regulovatelné otáčky k broušení, satinování a leštění do vysokého lesku u již namontovaných madel.
- ▶ Flexibilní brusné pásy jsou optimálně přizpůsobené pro úzké oblouky trubek a vznikají tak povrchy bez jakýchkoli překážek.

VLASTNOSTI VÝROBKU

- ▶ 360° obvodové broušení v pouhých 2 pracovních krocích.
- ▶ Dodatečné vodící kladky pro menší vzdálenost od stěny.
- ▶ Blokovací systém opětovného rozběhu.
- ▶ Kuličkové ložisko chráněné před prachem.
- ▶ Samovypínací uhlíkové kartáčky.
- ▶ Rozsáhlý program příslušenství.

RS 12-70 E - SADA PROFI PRO UŠLECHTILOU OCEL



Příslušenství viz. Strana 76

Dodávka

2 x 10 kusů brusných pásů 20 x 815 mm P120/P180, 2 x 10 kusů brusných pásů 40 x 815 mm P120/P180, 5 kusů rounových pásů 20 x 820 mm, velmi jemné, 1 umělohmotný kufřík na nářadí

Základní sada na standardní zpracování trubek z nerezové oceli.

Jmenovitý příkon	W	1 200
Využitelný výkon	W	750
Otáčky při chodu naprázdno	1/min	2 700 - 7 000
Minimální odstup od stěny	mm	50
Rychlost pásu	m/s	22 ek
Trubky do Ø	mm	8 - 80
Kabel se zástrčkou	m	4
Hmotnost dle EPTA	kg	3,80

Objednací číslo 7 221 13 51

VÝHODY POUŽITÍ

- ▶ Efektivní ubírání svařů díky optimální rychlosti brusných pásů.
- ▶ Plynule regulovatelné otáčky k broušení, satinování a leštění do vysokého lesku u již namontovaných madel.
- ▶ Flexibilní brusné pásy jsou optimálně přizpůsobené pro úzké oblouky trubek a vznikají tak povrchy bez jakýchkoli překážek.

VLASTNOSTI VÝROBKU

- ▶ 360° obvodové broušení v pouhých 2 pracovních krocích.
- ▶ Dodatečné vodící kladky pro menší vzdálenost od stěny.
- ▶ Blokovací systém opětovného rozběhu.
- ▶ Rozsáhlý program příslušenství.
- ▶ Kuličkové ložisko chráněné před prachem.
- ▶ Samovypínací uhlíkové kartáčky.

ZÁKLADNÍ SADA RS 10-70 E



Příslušenství viz. Strana 76

Dodávka

po 10 brusných pásech (zrnitost 120, 180),
5 rounových pásů (jemných), 1 umělohmotný
kufřík na nářadí

Praktická, kompaktní bruska na trubky z ušlechtilé oceli do Ø 45 mm.

Jmenovitý příkon	W	800
Využitelný výkon	W	550
Otáčky při chodu naprázdno	1/min	2 500 - 7 000
Minimální odstup od stěny	mm	50
Rychlost pásu	m/s	3,5 - 11 ek
Trubky do Ø	mm	8 - 45
Kabel se zástrčkou	m	4
Hmotnost dle EPTA	kg	2,90

Objednací číslo 7 221 66 60

VÝHODY POUŽITÍ

- ▶ Silný motor FEIN, záruka konstantních otáček i při zatížení.
- ▶ Optimální rychlosti pásů jakožto předpoklad efektivního používání různých brusných, rounových a leštících pásů.
- ▶ Velmi jednoduchá manipulace - otočné brusné rameno, beznástrojová montáž a seřízení pásu.

VLASTNOSTI VÝROBKU

- ▶ Automatické seřízení pásu.
- ▶ Perfektní vedení pásu.
- ▶ Ovinutí pod úhlem do 180°.
- ▶ Plynule upravitelné otáčky, optimální ochrana choulostivých povrchů.
- ▶ Pozvolný rozběh.
- ▶ Blokovací systém opětovného rozběhu.
- ▶ H 07 Průmyslový kabel.
- ▶ Lze si vybrat z rozsáhlého sortimentu příslušenství.

KS 10-38 E SADA



Příslušenství viz. Strana 76

Dodávka

1 Antivibrační rukojeť, vždy jeden vlněný
kotouč, střední, Ø 150 mm o tloušťce
3 a 6 mm, vždy jeden vlněný kotouč, jemný,
Ø 150 mm o tloušťce 3 a 6 mm, Tvarovací
kámen k profilování vlněných kotoučů,
1 umělohmotný kufřík na nářadí

Bruska na koutové svary pro těžko přístupná místa na kovových konstrukcích.

Jmenovitý příkon	W	800
Využitelný výkon	W	550
Otáčky při chodu naprázdno	1/min	1 350 - 3 750
Obvodová rychlost	m/s	30
Ø nástroje	mm	150
Kabel se zástrčkou	m	4
Hmotnost dle EPTA	kg	3,20

Objednací číslo 7 221 67 60

VÝHODY POUŽITÍ

- ▶ Flexibilní použití díky nastavci otočnému bez nářadí.
- ▶ Plochá konstrukce pro rohy, úhly a těžko dostupná místa.
- ▶ Vysoká životnost řemenového pohonu díky bezúdržbovému systému upínání.

VLASTNOSTI VÝROBKU

- ▶ Pevné zajištění sklíčidla umožňuje rychlou výměnu brusných kotoučů.
- ▶ Snímatelný kryt k ochraně proti jiskrám nastavitelný bez nářadí.
- ▶ Elektronické nastavení otáček.
- ▶ Kvalita Made in Germany.
- ▶ H 07 Průmyslový kabel.
- ▶ Pozvolný rozběh.
- ▶ Blokovací systém opětovného rozběhu.



BF 10-280 E



Příslušenství viz. Strana 76

Dodávka

1 zalomené brusné rameno

Mimořádně výkonný pásový pilník na rohy a hrany, pro obor zpracování ušlechtilé oceli.

Jmenovitý příkon	W	800
Využitelný výkon	W	550
Otáčky při chodu naprázdno	1/min	10 000 - 28 000
Rychlost pásu	m/s	12 - 32
Rozměr pásu	mm	520 x 3/6/20
Kabel se zástrčkou	m	4
Hmotnost dle EPTA	kg	2,10

Objednací číslo 7 228 05 50

VÝHODY POUŽITÍ

- ▶ Velmi silný motor FEIN umožňující velmi vysoký úběrový výkon a konstantní otáčky i za vysokého zatížení.
- ▶ Optimální rychlosti pásů jakožto předpoklad efektivního používání různých brusných, rounových a leštících pásů.
- ▶ Velmi jednoduchá manipulace - brusné rameno s možností beznástrojového otočení o 180°, beznástrojová montáž a seřízení pásu.

VLASTNOSTI VÝROBKU

- ▶ Perfektní vedení pásu.
- ▶ Pásky o šířce 3 až 20 mm.
- ▶ Plynule upravitelné otáčky, optimální ochrana choulostivých povrchů.
- ▶ Zalomená a rovná brusná ramena pro různé aplikace.
- ▶ Pozvolný rozběh.
- ▶ Blokovací systém opětovného rozběhu.
- ▶ H 07 Průmyslový kabel.
- ▶ Lze si vybrat z rozsáhlého sortimentu příslušenství.

ZÁKLADNÍ SADA BF 10-280 E



Příslušenství viz. Strana 76

Dodávka

3 brusná ramena (zalomené 1 x 3/6 mm, rovné 6 mm, rovné 20 mm), 10 brusných pásů 3 mm (zrnitost 120), 10 brusných pásů 6 mm (zrnitost 120), 10 brusných pásů 20 mm (zrnitost 120), 5 rounových pásů 6 mm (střední), 1 umělohmotný kufřík na nářadí

Základní sada pásového pilníku na rohy a hrany, pro obor zpracování ušlechtilé oceli.

Jmenovitý příkon	W	800
Využitelný výkon	W	550
Otáčky při chodu naprázdno	1/min	10 000 - 28 000
Rychlost pásu	m/s	12 - 32
Rozměr pásu	mm	520 x 3/6/20
Kabel se zástrčkou	m	4
Hmotnost dle EPTA	kg	2,10

Objednací číslo 7 228 05 51

VÝHODY POUŽITÍ

- ▶ Velmi silný motor FEIN umožňující velmi vysoký úběrový výkon a konstantní otáčky i za vysokého zatížení.
- ▶ Velmi jednoduchá manipulace - brusné rameno s možností beznástrojového otočení o 180°, beznástrojová montáž a seřízení pásu.
- ▶ Základní sada se zalomenými a rovnými brusnými rameny na různé aplikace, keramické brusné pásky na efektivní zpracování svarů a rounové pásky různých šířek na finišovací práce.

VLASTNOSTI VÝROBKU

- ▶ Optimální rychlosti pásu.
- ▶ Perfektní vedení pásu.
- ▶ Pásky o šířce 3 až 20 mm.
- ▶ Plynule upravitelné otáčky, optimální ochrana choulostivých povrchů.
- ▶ Pozvolný rozběh.
- ▶ Blokovací systém opětovného rozběhu.
- ▶ H 07 Průmyslový kabel.
- ▶ Lze si vybrat z rozsáhlého sortimentu příslušenství.

VŠEOBECNÉ PŘÍSLUŠENSTVÍ



Antivibrační rukojeť
M 8, tlumící vibrace, pro snížení vibrací při delším použití.

Objednací číslo
3 21 19 124 01 0



Kufřík na nářadí
Plast, vnitřní rozměry:
470 x 275 x 116 mm

Objednací číslo
3 39 01 118 01 0



Box z plastu
Vložka kufru se zamykacím víkem pro malé díly a příslušenství, vhodný pro kufr na nářadí
3 39 01 118 01 0, max. 5 ks/kufr.

Objednací číslo
3 39 01 119 00 0



Kufřík na nářadí
Plast, vnitřní rozměry:
470 x 275 x 232 mm

Objednací číslo
3 39 01 122 01 0



Červený krém na předběžné leštění
k předběžnému leštění

Objednací číslo
6 37 26 008 01 2



Stahovací krém bílý
ke stahování a leštění na vysoký lesk

Objednací číslo
6 37 26 009 01 6



Látka z mikrovláknů
Kvalita a jemnost, na očišťování zbytků po leštění. Bezlepmové Provedení pro práci bez škrábanců a chlupacení.

Objednací číslo
6 37 33 003 01 0



Krycí pásek z ušlechtilé oceli
Na ochranu ploch z ušlechtilé oceli před poškrábáním při broušení. Perfektní pro použití při broušení úkosů svařených profilů z ušlechtilé oceli. Krytá strana je při broušení, satinování nebo matování chráněna krycím páskem.

Délka m
5
Objednací číslo
6 37 33 010 01 0

PŘÍSLUŠENSTVÍ RS 12-70 E



Základní sada - bruska na trubky
Očišťování nečistot, odstraňování škrábanců i perfektní satinovací broušení. Složení: 2 x 10 ks brusných pásů, 20 x 815 mm, P 120/P180; 2 x 10 ks brusných pásů, 40 x 815 mm, P120/P180; 5 ks rovných pásů, 20 x 820 mm, velmi jemné 280

Objednací číslo
6 37 14 050 02 1



Lešticí sada - bruska na trubky
Od přípravy na leštění po dokonale zrcadlový lesk. Složení: 2 x 10 ks brusných pásů, 20 x 815 mm, P320/P400; 1 x 3 ks lešticích pásů, 20 x 815 mm; 1 tuba krému na předběžné leštění, červený (200ml); 1 tuba krému na stažení, bílý (200ml)

Objednací číslo
6 37 14 052 02 3



Keramické brusné pásy
Velmi vysoký úběrový výkon v kombinaci s dlouhou životností. I na odstraňování jemných svárů

Zrno	Rozměry mm	Balení ks	Objednací číslo
80	20 x 815	10	6 37 14 130 01 0
80	40 x 815	10	6 37 14 131 01 0



Brusné pásy
velmi pružné brusné pásy, ideální na broušení trubkových oblouků 20 x 815 mm

Zrno	Balení ks	Objednací číslo
120	10	6 37 14 050 01 5
180	10	6 37 14 051 01 4
320	10	6 37 14 052 01 7
400	10	6 37 14 053 01 1



Brusné pásy
velmi pružné brusné pásy, ideální na broušení trubkových oblouků 40 x 815 mm

Zrno	Balení ks	Objednací číslo
120	10	6 37 14 054 01 9
180	10	6 37 14 055 01 3



Rounové pásy
velmi měkké Provedení, na homogenní ošetřování povrchů včetně úzkých trubkových oblouků 20 x 815 mm

Zrno	Balení ks	Objednací číslo
80	5	6 37 14 056 01 6
120	5	6 37 14 057 01 0
280	5	6 37 14 058 01 8



Lešticí pásy
20 x 815 mm, velmi měkké Provedení, na homogenní zrcadlový lesk včetně úzkých trubkových oblouků

Objednací číslo
6 37 26 010 01 8



Vratná kladka
do stísněných prostorů (méně než 50 mm odstup od stěny)

Objednací číslo
3 13 35 017 01 1

PŘÍSLUŠENSTVÍ BF 10-280 E



Zalomené brusné rameno

Šířka pásu mm	Objednací číslo
3/6	6 38 10 026 01 0



Rovné brusné rameno

Šířka pásu mm	Objednací číslo
6	6 38 10 027 01 0
20	6 38 10 030 01 0



Keramický brusný pás
Velmi vysoký úběrový výkon v kombinaci s dlouhou životností. I na odstraňování jemných svárů
Balení 10 ks, délka 520 mm.

Zrno	Šířka mm	Objednací číslo
80	3	6 37 14 061 01 0
120	3	6 37 14 062 01 0
180	3	6 37 14 063 01 0
80	6	6 37 14 068 01 0
120	6	6 37 14 069 01 0
180	6	6 37 14 070 01 0
80	20	6 37 14 089 01 0
120	20	6 37 14 090 01 0
180	20	6 37 14 091 01 0



Rounový pás
Měkké Provedení, na homogenní povrchové plochy.
Balení 5 ks, délka 520 mm.

Šířka mm	Provedení	Objednací číslo
6	hrubý	6 37 14 114 01 0
6	střední	6 37 14 115 01 0
6	jemný	6 37 14 116 01 0
20	hrubý	6 37 14 123 01 0
20	střední	6 37 14 124 01 0
20	jemný	6 37 14 125 01 0



Lešticí pás
Měkké Provedení pro homogenní zrcadlový lesk v kombinaci s lešticími pastami FEIN.
Balení 3 ks, délka 520 mm.

Šířka mm	Objednací číslo
6	6 37 26 016 01 0
20	6 37 26 019 01 0

PŘÍSLUŠENSTVÍ WSG 17-70 INOX



Rychloupínací matice
pro výměnu kotoučů bez nářadí, malá konstrukční výška pouhých 8 mm

Objednací číslo
6 38 02 191 01 0



Pracovní rukavice
tlumící vibrace, certifikace podle
EN 388/420, EN ISO 10819,
EHS č. 0200, balení 1 pár

Vel.	Objednáací číslo
9 L	3 21 73 003 00 3
10 XL	3 21 73 004 00 1
11 XXL	3 21 73 005 00 5



Ochranný kryt
pro vějířovité a hrubovací brusné
kotouče

Ø mm	Objednáací číslo
125	3 18 10 300 00 0



Ochranný kryt pro oddělování
pro bezpečnou práci s oddělovacími
brusnými kotouči

Ø mm	Objednáací číslo
125	6 38 11 017 01 0



Vnitřní podložka

Objednáací číslo
6 38 01 182 01 0



Upínací matice
M 14, pro hrubovací, řezné a,
vějířovité brusné kotouče a kulaté
kartáče

Objednáací číslo
6 38 02 052 00 0



Upínací matice
M 14, pro elast. brusný kotouč
a kuželový kartáč

Objednáací číslo
6 38 01 154 00 7



Elastický brusný kotouč
s upínací maticí M 14, pro fibrové
brusné archy Ø 125 mm

Ø mm	Objednáací číslo
125	6 38 06 087 01 3



Podpěrný kotouč
M 14, Ø 125 mm, se suchým
zipem, pro brusné archy s upev-
něním na suchý zip

Ø mm	Objednáací číslo
115	6 38 06 168 01 2



Podpěrný kotouč
se suchým zipem, pro použití
s brusnou netkanou textilií, M 14

Ø mm	Objednáací číslo
115	6 38 06 172 01 0



Brusné kotouče s roumem
Ø 115 mm, stabilní s rychlým
upevněním na suchý zip, pro
použití s opěrným talířem
6 38 06 172 01 0

Provedení	Balení ks	Objednáací číslo
hrubý	10	6 37 32 001 01 8
střední	10	6 37 32 002 01 1
jemný	10	6 37 32 003 01 5



Chladicí brusný talíř
Brusný talíř se zadní ventilací, ide-
ální na brusné kotouče Pyramix

Ø mm	Objednáací číslo
115	6 38 06 193 01 0



Chladicí brusný talíř
Brusný talíř se zadní ventilací, ide-
ální na brusné kotouče Pyramix
s možností dalšího používání i po
oddělení vnějšího okraje brusných
kotoučů.

Ø mm	Objednáací číslo
75	6 38 06 196 01 0



brusné listy
Ø 115 mm, na odstraňování
hodně hlubokých škrábanců
a jemných svárů

Zrno	Balení ks	Objednáací číslo
80	25	6 37 28 135 01 0



Brusný list Pyramix
Brusný kotouč na suchý zip lze
díky inovační perforaci používat
i po prvním opotřebení okrajů.
Ø 115 mm.
na odstraňování hlubokých
škrábanců

Zrno	Balení ks	Objednáací číslo
280	5	6 37 17 239 01 0
280	25	6 37 17 239 02 0



Brusný list Pyramix
Brusný kotouč na suchý zip lze
díky inovační perforaci používat
i po prvním opotřebení okrajů.
Ø 115 mm.
na odstraňování lehkých škrá-
banců, výbrus, zmírnění hloubky
drsnosti

Zrno	Balení ks	Objednáací číslo
400	5	6 37 17 240 01 0
400	25	6 37 17 240 02 0



Brusný list Pyramix
Brusný kotouč na suchý zip
lze díky inovační perforaci
používat i po prvním
opotřebení okrajů.
Ø 115 mm.
na odstraňování hodně lehkých
škrábanců, výbrus, zmírnění
hloubky drsnosti

Zrno	Balení ks	Objednáací číslo
800	5	6 37 17 241 01 0
800	25	6 37 17 241 02 0



Brusný list Pyramix
Brusný kotouč na suchý zip lze
díky inovační perforaci používat
i po prvním opotřebení okrajů.
Ø 115 mm.
Zmírnění hloubky drsnosti, opti-
mální předpoklady pro následné
leštění

Zrno	Balení ks	Objednáací číslo
1 400	5	6 37 17 242 01 0
1 400	25	6 37 17 242 02 0



Lamelový brusný kotouč
Ø 125 mm, M 14

Zrno	Objednáací číslo
120	6 37 21 052 01 0



Finišovací kotouč
Ø 125 mm, na konečné finišování

Objednáací číslo
6 37 32 005 01 0



Vějířovitý brusný kotouč
Na odstraňování svárů bez rizika
poškození sousedních ploch. Pod-
le tloušťky svaru lze vybírat mezi
vějířovitými brusnými kotouči.

Ø mm	Provedení	Balení ks	Objednáací číslo
125	jemný	5	6 37 30 019 01 0
125	střední	5	6 37 30 021 01 0
125	střední	10	6 37 30 018 01 0
125	hrubý	5	6 37 30 020 01 0



Broušení trubek a profilů
Obrušování jemných svárů, bez ri-
zika poškození sousedních ploch.
S návazným finišováním povrchu.
Složení: balení po 10 ks vějířovi-
tých brusných kotoučů médium
(6 37 30 018 01 0), 1 lamelový
brusný kotouč hrubost zrna 120
(6 37 21 052 01 0), 1 finišovací
kotouč (6 37 32 005 01 0).

Objednáací číslo
6 37 21 052 02 0



Sada na ušlechtilou ocel - příprava před leštěním ploch trubek a profilů

Rychle a účinně odstraní škrábance; optimální příprava na leštění díky optimálnímu výbrusu; příprava na leštění se vyznačuje: vysokým úběrovým výkonem a malou časovou náročností. Složení: 5 brusných listů Pyramix zrnitosti 280 (6 37 17 239 01 0), 5 brusných listů Pyramix zrnitosti 400 (6 37 17 240 01 0), 5 brusných listů zrnitosti 800 (6 37 17 241 01 0), 5 brusných listů Pyramix zrnitosti 1400 (6 37 17 242 01 0), 1 talíř na studené broušení Ø 75 mm (6 38 06 196 01 0), 25 brusných listů zrnitosti 80 (6 37 28 135 01 0), 1 talíř na studené broušení Ø 115 mm (6 38 06 193 01 0)

Objednací číslo
6 38 06 193 04 0



Plstěný vějířovitý kotouč
K leštění a předběžnému leštění ušlechtilé oceli. Díky lamelám se plstě „nespálí“ a při leštění nevznikají žádné rušivé pruhy. Používejte pouze společně s lešticí pastou (předběžné leštění = krém na předběžné leštění, leštění do vysokého lesku = stahovací krém).

Ø mm	Provedení	Objednací číslo
125	jemný	6 37 23 037 01 0
125	střední	6 37 23 038 01 0

PŘÍSLUŠENSTVÍ KS 10-38 E



Vlněný kotouč
Velmi vysoký úběrový výkon k broušení, odstraňování okují a satinování koutových svarů.

Ø mm	Tloušťka mm	Provedení	Objednací číslo
150	7	velmi hrubý	6 37 34 008 01 0



Vlněný kotouč
S vysokým úběrovým výkonem k broušení, odstraňování okují a satinování koutových svarů.

Ø mm	Tloušťka mm	Provedení	Objednací číslo
150	3	hrubý	6 37 34 001 01 0
150	6	hrubý	6 37 34 002 01 0



Vlněný kotouč
K broušení, vyrovnávání, odstraňování okují a pro jemné satinační výbrusy koutových svarů. Odstraňuje lehké škrábance na profilech a plochách.

Ø mm	Tloušťka mm	Provedení	Objednací číslo
150	3	střední	6 37 34 003 01 0
150	6	tvrdý	6 37 34 004 01 0



Vlněný kotouč
Odstraňuje náběhové barvy a lehké škrábance, ideální k přípravě k leštění koutových svarů.

Ø mm	Tloušťka mm	Provedení	Objednací číslo
150	3	jemný	6 37 34 005 01 0
150	6	jemný	6 37 34 006 01 0



Vlněný kotouč
K předběžnému leštění povrchů koutových svarů. Rychle odstraní náběhové barvy bez úběru svaru.

Ø mm	Tloušťka mm	Provedení	Objednací číslo
150	6	velmi jemný	6 37 34 007 01 0



Plstěný kotouč
K leštění koutových svarů až na zrcadlový lesk v kombinaci s lešticími pastami FEIN.

Ø mm	Tloušťka mm	Objednací číslo
150	6	6 37 18 011 01 0



Tvarovací kámen
K nabroušení vlněných kotoučů pro stejné profily koutových svarů.

Objednací číslo
6 37 19 011 01 0

PŘÍSLUŠENSTVÍ RS 10-70 E



Brusné pásy
velmi pružné brusné pásy, ideální na broušení trubkových oblouků
Balení 10 ks, 30 x 533 mm.

Zrno	Objednací číslo
80	6 37 14 136 01 0
120	6 37 14 137 01 0
180	6 37 14 138 01 0
320	6 37 14 139 01 0
400	6 37 14 140 01 0



Rounové pásy
velmi měkké Provedení, na homogenní ošetřování povrchů včetně úzkých trubkových oblouků
Balení 5 ks, 30 x 533 mm.

Provedení	Objednací číslo
hrubý	6 37 14 141 01 0
střední	6 37 14 142 01 0
jemný	6 37 14 143 01 0



Lešticí pásy
velmi měkké Provedení, na homogenní zrcadlový lesk včetně úzkých trubkových oblouků.
Balení 3 ks, 30 x 533 mm.

Objednací číslo
6 37 14 144 01 0

PŘÍSLUŠENSTVÍ WPO 14-25 E



Sada - standardní plocha
Sada na standardní zpracování ploch: odstraňování nečistot zvlněným rounem, odstraňování náběhových barev i dobré satinovací obroušení.

Složení:
1 elast. brusný válec zrno 60 (6 37 21 006 01 2)
1 lamelový rounový válec (6 37 21 009 01 8) 1 brusné rouno se zvlněným skladem (6 37 23 021 01 3) 1 brusný rounový kotouč jemný 10ks balení (6 37 32 003 01 5) 1 podložný talíř (6 38 06 172 01 0)
1 upínací trn (6 38 03 066 02 4)
1 dvouutorový klíč na matice (6 29 10 022 00 2) 1 otevřený klíč 19 x 22 (6 29 04 003 00 0)

Objednací číslo
6 37 21 006 04 0



Sada na broušení ploch
Vysoký úběrový výkon v ploše.

Složení:
1 expanzní válec (6 38 06 192 01 0)
5 brusných pouzder zrno 60 (6 37 14 132 01 0)
5 brusných pouzder zrno 80 (6 37 14 133 01 0)
5 brusných pouzder zrno 120 (6 37 14 134 01 0)

Objednací číslo
6 38 06 192 02 0



Sada na satinování ploch
Perfektní homogenní satinovací obroušení. Minimální zahřívání během zpracování.

Složení:
1 elastický brusný válec zrno 60 střední (6 37 21 006 01 2), 1 elastický brusný válec zrno 180 jemný (6 37 21 007 01 6), 1 sinusový brusný rounový válec zrno 180 jemný (6 37 21 051 01 0)

Objednací číslo
6 37 21 050 02 0



Sada - standardní trubky
Sada na standardní zpracování rovných trubek. Odstraňování nečistot, odstraňování náběhových barev i dobré satinovací obroušení.

Složení:
1 hnací kladka brusného pásu (6 38 06 181 01 6), 1 brusný pás zrno 60 10ks balení (6 37 14 044 01 0), 1 brusný pás zrno 120 10ks balení (6 37 14 045 01 4), 1 rounový pás střední (6 37 14 048 01 9), 1 rounový pás jemný (6 37 14 049 01 3), 1 lepicí páska (6 38 09 004 01 9)

Objednací číslo
6 38 06 181 03 0



Sada na satinování profilů z ušlechtilé oceli
Satinovací broušení profilů s dokonalým výbrusem. Složení: 1 elastický válec zrnitosti 60 střední (6 37 21 054 01 0), 1 elastický válec zrnitosti 180 jemný (6 37 21 055 01 0), 1 válec s brusným roumem Sinus jemný (6 37 21 056 01 0), 1 upínací trn (6 38 03 071 02 0)

Objednáací číslo
6 37 21 054 02 0



Sada - leštění ploch/trubek a profilů
Na zrcadlově lesklé povrchy. Nechlupativé lešticí kotouče. Složení: 1 sisálový lešticí kotouč (6 37 23 011 01 4) 2 lešticí kotouč z pevné látky (6 37 23 013 01 1) 2 lešticí kotouč z měkké látky (6 37 23 014 01 9) 1 kartáčovací pasta (6 37 26 027 01 0) 1 pasta na předběžné leštění (6 37 26 028 01 0) 1 stahovací pasta (6 37 26 029 01 0) 1 upínací trn (6 38 03 027 03 8) 1 dvouutorový klíč na matice (6 29 10 022 00 2) 1 otevírací klíč 19 x 22 (6 29 04 003 00 0)

Objednáací číslo
6 37 23 011 04 0



Elastický brusný válec
Vrtání 19 mm
100 x 100 mm

Zrno	Provedení	Objednáací číslo
60	střední	6 37 21 006 01 2
180	jemný	6 37 21 007 01 6



Elastický brusný válec
Vrtání 19 mm
100 x 50 mm

Zrno	Provedení	Objednáací číslo
60	střední	6 37 21 054 01 0
180	jemný	6 37 21 055 01 0



Sinusový brusný rounový válec
Vrtání 19 mm
Ø 100 x 50 mm, se sinusovým hřídelem, na homogenní satinovací finišování

Zrno	Provedení	Objednáací číslo
180	jemný	6 37 21 056 01 0



Sinusový brusný rounový válec
Vrtání 19 mm
Ø 100 x 100 mm, se sinusovou vlnou na homogenní satinovací finišování

Zrno	Provedení	Objednáací číslo
180	jemný	6 37 21 051 01 0



Lamelový brusný kotouč
Ø 150 mm, vrtání 14 mm
na odstraňování malých kazů a lehkých škrábanců

Objednáací číslo
6 37 21 003 01 7



Lamelový brusný kotouč
Ø 150 mm, vrtání 14 mm
pro střední tah kartáčem

Objednáací číslo
6 37 21 004 01 5



Lamelový brusný kotouč
Ø 150 mm, vrtání 14 mm
na jemné kartáčování, satinovací finišování

Objednáací číslo
6 37 21 005 01 9



Lamelový rounový válec
Ø 100 x 100 mm, vrtání 19 mm
na střední satinovací finišování

Zrno	Provedení	Objednáací číslo
100	střední	6 37 21 008 01 4



Lamelový rounový válec
Ø 100 x 100 mm, vrtání 19 mm
na jemné satinovací finišování

Zrno	Provedení	Objednáací číslo
180	jemný	6 37 21 009 01 8



Lamelový rounový válec
Ø 100 x 100 mm, vrtání 19 mm
na velice jemné satinovací finišování

Zrno	Provedení	Objednáací číslo
280	velmi jemný	6 37 21 010 01 0



Plstěný lamelový válec
K leštění a předběžnému leštění ušlechtilé oceli. Díky lamelám se plst „nespálí“ a při leštění nevznikají žádné rušivé pruhy. Používejte pouze společně s lešticí pastou (předběžné leštění = krém na předběžné leštění, leštění do vysokého lesku = stahovací krém).

Provedení	Objednáací číslo
jemný	6 37 21 057 01 0
střední	6 37 21 058 01 0



Brsné rouno
poskládané do vln, šířka asi 30 mm, otvor 14 mm, pro lehké práce na odstranění otřepů, dezoxidace, lehké brusné práce, dekorativní práce

Ø mm	Objednáací číslo
150	6 37 23 021 01 3
200	6 37 23 022 01 6



Brsné kotouče s roumem
Ø 115 mm, stabilní s rychlým upevněním na suchý zip, pro použití s opěrným talířem 6 38 06 172 01 0

Provedení	Balení ks	Objednáací číslo
hrubý	10	6 37 32 001 01 8
střední	10	6 37 32 002 01 1
jemný	10	6 37 32 003 01 5



Podpěrný kotouč
se suchým zipem, pro použití s brusnou netkanou textilí, M 14

Ø mm	Objednáací číslo
115	6 38 06 172 01 0



Hnací kladka brusného pásu
Vrtání 19 mm
100 x 70 mm

Objednáací číslo
6 38 06 181 01 6



Brsné pásy
600 x 30 mm

Zrno	Balení ks	Objednáací číslo
60	10	6 37 14 044 01 0
120	10	6 37 14 045 01 4
240	10	6 37 14 046 01 7

Lepicí páska
na opětovné uzavření brusných pásů pro uzavření trubkové systémy, 50 m

Objednáací číslo
6 38 09 004 01 9



Rounové pásy
s možností opětovného uzavření na knoflík, ideální pro uzavření trubkové systémy, 600 x 30 mm

Provedení	Objednáací číslo
hrubý	6 37 14 047 01 1
střední	6 37 14 048 01 9
jemný	6 37 14 049 01 3



Leštící kotouč, sisal, sukno
k jemnému broušení/kartáčování a zarovnání neželezných kovů po předbroušení se zrnem 240-280 s brusnou pastou žlutou“
- jemné broušení/kartáčování a zarovnání litiny/oceli a ušlechtilé oceli po přebroušení se zrnem 280-320 spolu se „žlutou“ brusnou pastou

Ø mm	Objednací číslo
150	6 37 23 011 01 4
200	6 37 23 012 01 7



Leštící kotouč, sukno, pevné
šířka cca 15 mm, otvor 14 mm, k předleštění a leštění neželezných kovů, litiny/oceli a ušlechtilé oceli, pasta pro předběžné leštění „oranžová“

Ø mm	Objednací číslo
150	6 37 23 013 01 1
200	6 37 23 015 01 3



Leštící kotouč, sukno, měkké
šířka ca. 15 mm, otvor 14 mm, k leštění neželezných kovů, litiny/oceli a ušlechtilé oceli a chromu stahovací pastou do vysokého lesku „bílá“

Ø mm	Objednací číslo
150	6 37 23 014 01 9
200	6 37 23 016 01 6

Leštící kotouč, vlnená látka, extra měkká
šířka ca. 15 mm, otvor 14 mm, ke konečnému leštění neželezných kovů, litiny/oceli a ušlechtilé oceli a mnoha umelých hmot stahovací pastou „bílá“

Ø mm	Objednací číslo
150	6 37 23 019 01 2
200	6 37 23 020 01 4



Satinovací kotouč
Ø 150 mm, šířka 60 mm, elastický, vrtání 14 mm k satinování, zrna 16 (hrubé), „zelený“

Objednací číslo
6 37 13 013 01 8



Satinovací kotouč
Ø 150 mm, šířka 60 mm, elastický, vrtání 14 mm pro jemné povrchy, zrna 24 (střední), „modrý“

Objednací číslo
6 37 13 015 01 0

Satinovací kotouč
Ø 150 mm, šířka 60 mm, elastický, vrtání 14 mm k jemnému satinování, zrna 46 (jemné), „šedý“

Objednací číslo
6 37 13 016 01 3



Lamelový brusný kotouč
Šířka 50 mm, k satinování nerezové oceli, vrtání 14 mm

Ø mm	Objednací číslo
200	6 37 21 001 00 1



Brusná pasta
„žlutá“, pro sisal/látku k matnému leštění neželezných kovů, litiny/oceli a ušlechtilé oceli

Objednací číslo
6 37 26 027 01 0



Pasta pro předleštění
„oranžová“, pro pevnou látku, k předleštění a leštění neželezných kovů, litiny/oceli a ušlechtilé oceli

Objednací číslo
6 37 26 028 01 0



Stahovací pasta
„bílá“, pro měkkou látku, k leštění do vysokého lesku neželezných kovů, litiny/oceli, ušlechtilé oceli a chromu

Objednací číslo
6 37 26 029 01 0



Držák
pro boční rukojeť, otočný o 360°

Objednací číslo
6 37 33 006 01 0



Upínací trn
k satinovacím nástrojům (válec a váleček), upnutí nástroje Ø 19 mm

Délka mm	Objednací číslo
50	6 38 03 071 02 0
100	6 38 03 067 02 8



Upínací trn
s upínací přírubou M 14, pro leštící kotouč, upínací rozsah 15-35 mm

Objednací číslo
6 38 03 027 03 8



Upínací trn
s upínací přírubou M 14, pro lamelové brusné kotouče, soukenné kotouče a leštící kotouče, rozsah upnutí 15 – 50 mm, Ø upnutí nástroje 14 mm

Objednací číslo
6 38 03 066 02 4



Ochranný třmen
jako ruční ochrana

Objednací číslo
3 02 29 216 00 5



Expanzní valec
Vrtání 19 mm
Ø 100 x 100 mm, na bezpečné unášení brusných pouzder bez vibrací

Objednací číslo
6 38 06 192 01 0



Brusné pouzdro
na odstraňování lehkých svarů i hodně hlubokých škrábanců a okují

Zrna	Balení ks	Objednací číslo
60	5	6 37 14 132 01 0



Brusné pouzdro
na odstraňování hlubokých škrábanců

Zrna	Balení ks	Objednací číslo
80	5	6 37 14 133 01 0



Brusné pouzdro
na odstraňování škrábanců, příprava na satinovací finišování

Zrna	Balení ks	Objednací číslo
120	5	6 37 14 134 01 0



Brusné pouzdro Pyramix
na odstraňování škrábanců, příprava na satinovací finišování a leštění

Zrna	Balení ks	Objednací číslo
280	5	6 37 14 145 01 0
400	5	6 37 14 146 01 0
600	5	6 37 14 147 01 0
1 400	5	6 37 14 148 01 0





OBSAH

RUČNĚ VEDENÉ PÁSOVÉ BRUSKY

System pásového broušení pro různá použití, použitelný mobilně a stacionárně. 86

GRIT GX

Stacionární pásové brusky pro použití v zámečnické a malosériové výrobě. 92

GRIT GI

Stacionární pásové brusky pro průmyslové použití a sériovou velkoobjemovou výrobu. 96

GRIT GKS

Skladné a ekonomické řešení pro dílnu. 108

PÁSOVÉ BROUŠENÍ

PROFESIONÁLNÍ PÁSOVÉ BROUŠENÍ: V ŘEMESLNÉ VÝROBĚ I PRŮMYSLU.

Pásové brusky GRIT jsou konstruovány pro všechny typy použití v řemeslné výrobě a průmyslu: Plošné broušení, obloukové broušení, kruhové broušení nebo podélné broušení. Také u profilů, trubek nebo čtyřhranných trubek pracujete s výkonnými brusnými systémy spolehlivě a hospodárně. Přitom máte na výběr mezi samostatnými řešeními nebo modulárně koncipovanými brusnými systémy. Vhodné pro každý úkol: ručně vedené, mobilní, polostacionární nebo stacionární.



RUČNĚ VEDENÉ PÁSOVÉ BRUSKY



- ▶ Vysoký úběrový výkon.
- ▶ 3x rychlejší než úhlová bruska při srážení hran a ubírání svarů.
- ▶ Mobilně a stacionárně použitelné.



GRIT GX



- ▶ Krátké časy na přestavení na kruhovou brusku nebo brusku na broušení průniků.
- ▶ Modulární strojní systém: vhodný pro všechna použití.
- ▶ Šířka pásu 75 mm.



GRIT GI



- ▶ Modulární strojní systém: Plošné broušení, průnikové broušení, kruhové broušení nebo podélné broušení.
- ▶ Hospodárné řešení pro částečně automatizované výrobní procesy.
- ▶ Efektivní u velkých výrobních sérií.
- ▶ Šířka pásu 75 nebo 150 mm.



GRIT GKS



- ▶ Malá potřeba místa.
- ▶ Vynikající poměr ceny a výkonu.
- ▶ Šířka pásu 75 mm.



Pásové broušení

UNIVERZÁLNÍ. GHB – RUČNĚ VEDENÉ PÁSOVÉ BRUSKY.

Systém ručního pásového broušení GRIT by FEIN s řadou modulů nabízí flexibilní práci jen s jedním strojem. Rychlá přestavba bez nářadí na jinou práci za méně než 45 sekund činí ze stacionárního i mobilního stroje efektivní alternativu k úhlovým bruskám. Vhodné pro ubírání kovu, opracování povrchů a ušlechtilou ocel.



PÁSOVÉ BROUŠENÍ



- ▶ Základní stroj pro flexibilní použití.
- ▶ Vysoký úběrový výkon.
- ▶ 3x rychlejší než úhlová bruska při srážení hran a ubírání svarů.
- ▶ Mobilně a stacionárně použitelné.



BROUŠENÍ HRAN



- ▶ GHB modul pro efektivní srážení hran také u velkých obrobků.
- ▶ S plynule nastavitelným úhlem srážení hran.



PRŮNIKOVÉ BROUŠENÍ



- ▶ Přesné poloměry v jednom pracovním kroku, na místě nebo stacionárně v dílně.
- ▶ Nejefektivnější a nejekonomičtější řešení pro zpracování trubek s malými výrobními sériemi.



BROUŠENÍ PLOCH



- ▶ Komfortní a spolehlivé broušení dlouhých svarů nebo velkých ploch.
- ▶ S inovativní optickou pomůckou vedení pro přesné, rovné brusné linie.
- ▶ Volitelně i s vodící tyčí.



GHB 15-50 / INOX



Modul



GHBD



GHB 15-50 / INOX



Modul



GHBK



GHB 15-50 / INOX



Modul



GHBR



GHB 15-50 / INOX



Modul

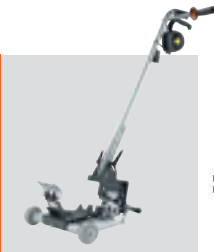

GHBML



RUČNÍ PÁSOVÉ BRUSKY



Vedení stroje

Polohu rukojeti a vestavného motoru lze flexibilně nastavit: do úhlu 90 a 180 stupňů – takto povedete stroj pohodlně v každé pracovní poloze.



Flexibilní na trubky

S kulatým vybráním zpracujete profesionálně také trubky a profily.

GRIT GHB 15-50



Příslušenství viz. Strana 91

Dodávka

1 brusný pás 50 x 1 000 mm (K 36)

Výkonná ruční pásová bruska pro flexibilní použití na místě.

Jmenovitý příkon	kW	1,5
Napětí		1 x 230 V
Otáčky při chodu naprázdno	1/min	8 500
Rozměr pásu	mm	50 x 1 000
Kabel se zástrčkou	m	4
Hmotnost dle EPTA	kg	5,60

Objednací číslo 7 903 21

VÝHODY POUŽITÍ

- ▶ Ruční alternativa pro úhlovou brusku.
- ▶ Možnost stacionárního použití se stolním držákem.
- ▶ Patentovaný systém napínání pásu bez nářadí.

VLASTNOSTI VÝROBKU

- ▶ Vestavný, plynule nastavitelný motor.
- ▶ Antivibrační rukojeť
- ▶ Velmi krátká doba na přípravu pro stacionární pásové broušení.
- ▶ Stůl na plošné broušení s možností úpravy výšky.

GRIT GHB 15-50 INOX



Příslušenství viz. Strana 91

Dodávka

1 brusný pás 50 x 1 000 mm (K 36)

Univerzální ruční pásová bruska pro řešení problémů přímo na místě, ideální pro zpracování nerezové oceli.

Jmenovitý příkon	kW	1,5
Napětí		1 x 230 V
Otáčky při chodu naprázdno	1/min	2 500 - 7 900
Rozměr pásu	mm	50 x 1 000
Kabel se zástrčkou	m	4
Hmotnost dle EPTA	kg	5,60

Objednací číslo 7 903 22

VÝHODY POUŽITÍ

- ▶ Ruční alternativa pro úhlovou brusku pro použití při řemeslných pracích a v průmyslu.
- ▶ Možnost stacionárního použití se stolním držákem.
- ▶ Patentovaný systém napínání pásu bez nářadí.

VLASTNOSTI VÝROBKU

- ▶ Vestavný, plynule nastavitelný motor.
- ▶ Antivibrační rukojeť
- ▶ Velmi krátká doba na přípravu pro stacionární pásové broušení.
- ▶ Stůl na plošné broušení s možností úpravy výšky.



GRIT GHBD



Příslušenství viz. Strana 91

Modul pro stacionární pásové broušení.

Rozměry D x Š x V	mm	560 x 240 x 230
Rozměr pásu	mm	50 x 1 000
Hmotnost	kg	5,80

Objednací číslo 9 90 01 012 00 0

VÝHODY POUŽITÍ

- ▶ Ruční GHB se stává stacionární pásovou bruskou.
- ▶ Perfektní srážení hran díky nastavitelnému brusnému stolu.
- ▶ Zpracování profilů a trubek na brusném stole.

VLASTNOSTI VÝROBKU

- ▶ Vytvořeno pro náročné použití.

GRIT GHBM



Příslušenství viz. Strana 91

Modul pro mobilní opracování povrchů.

Rozměry D x Š x V	mm	430 x 252 x 166
Rozměr pásu	mm	50 x 1 000
Hmotnost	kg	5,00

Objednací číslo 9 90 01 012 01 0

VÝHODY POUŽITÍ

- ▶ Malá námaha při broušení dlouhých svarů díky válečkovému vedení.
- ▶ Přestavba na jiná použití za méně než 45 sekund.
- ▶ Homogenní povrchy v rámci jednoho pracovního kroku.

VLASTNOSTI VÝROBKU

- ▶ Snadné zpracování velkých ploch.

GRIT GHBR

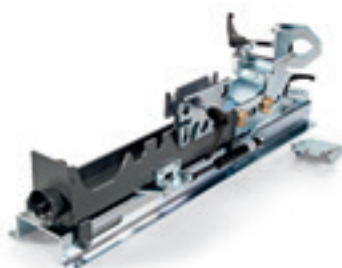

Příslušenství viz. Strana 91

Modul pro stacionární obloukové broušení.

Rozměry D x Š x V	mm	700 x 240 x 207
Rozměr pásu	mm	50 x 1 150
Hmotnost	kg	13,00

Objednací číslo 9 90 01 012 02 0

VÝHODY POUŽITÍ

- ▶ Lze použít také v místě montáže.
- ▶ Bezproblémové zpracování trubky s různými průměry.
- ▶ Přesné oblouky v jednom pracovním kroku.

VLASTNOSTI VÝROBKU

- ▶ Kontaktní válečky pro různé průměry trubek.
- ▶ Použití pouze s GHB15-50 INOX.

GRIT GHBML



Příslušenství viz. Strana 91

Dodávka

1 nádoba na brusný prach, 1 Antivibrační rukojeť, 1 plynule nastavitelné boční pomocné vodítko

Modul s vodící tyčí pro mobilní opracování povrchů.

Rozměry D x Š x V	mm	870 x 400 x 920
Rozměr pásu	mm	50 x 1 000
Hmotnost	kg	10,80

Objednací číslo 9 90 01 012 03 0

VÝHODY POUŽITÍ

- ▶ Komfortní a ergonomické. Seřizovatelná vodící tyč umožňuje práci vstoje.
- ▶ Malá námaha při broušení dlouhých svarů díky válečkovému vedení.
- ▶ Inovativní, optické pomocné vodítko pro rovné linie při broušení. Na boku, plynule nastavitelné. Možnost upevnění laserových bodů.

VLASTNOSTI VÝROBKU

- ▶ Bezpečnostní spínač.
- ▶ Perfektní a homogenní povrch v jednom pracovním kroku. Lepší než jakákoliv úhlová bruska.
- ▶ Čistý pracovní prostor díky odnímatelné nádobce na brusný prach.
- ▶ Modul lze použít s bruskami GHB 15-50 a GHB 15-50 Inox, s ohledem na příslušné broušení.

GRIT GHBK



Příslušenství viz. Strana 91

Dodávka

1 prachová a jiskrová skříň, 1 fixační prvek, 1 ochranný kryt proti jiskrám, 2 protivibrační rukojeti

Modul s plynule nastavitelným úhlem srážení hran a hloubkou pro obrábění hran.

Rozměry D x Š x V	mm	380 x 430 x 215
Rozměr pásu	mm	50 x 1 000
Hmotnost	kg	13,5

Objednací číslo 9 90 01 012 04 0

VÝHODY POUŽITÍ

- ▶ Nízká potřeba síly, i u dlouhých obrobků, díky valivě uloženým vodícím saním.
- ▶ Plynule nastavitelný úhel srážení hran (0–60°) a hloubka (0–20 mm) pro nejběžnější požadavky.
- ▶ Obzvláště účinná při srážení hran dlouhých a rovných desek.

VLASTNOSTI VÝROBKU

- ▶ Přesné hrany a homogenní povrchy v jednom pracovním kroku s velmi vysokým úběrem.
- ▶ Systémové rozhraní – přestavení bez náradí na relevantní brusné systémy.
- ▶ Čistý pracovní prostor díky odnímatelné nádobce na brusný prach a odsávacímu rozhraní.
- ▶ Modul lze použít s bruskami GHB 15-50 a GHB 15-50 Inox, s ohledem na příslušné broušení.



BRUSNÉ PÁSY



3M™ Cubitron™ II

Skvělý brusný pás s keramickým zrnem zaručuje maximální úběrový výkon a životnost. Rovnoměrně tvarované keramické zrnko umožňuje jedinečný cit pro broušení během obrábění. Z toho plyne studený výbrus bez náběhových barev a lepší kvalita povrchu.
50 x 1 000 mm

Zrno	Balení ks	Objednáací číslo
36	10	6 99 03 126 00 0
60	10	6 99 03 127 00 0
80	10	6 99 03 128 00 0



3M™ Cubitron™ II

Skvělý brusný pás s keramickým zrnem zaručuje maximální úběrový výkon a životnost. Rovnoměrně tvarované keramické zrnko umožňuje jedinečný cit pro broušení během obrábění. Z toho plyne studený výbrus bez náběhových barev a lepší kvalita povrchu.
50 x 1 150 mm, na obloukové broušení s GRIT GHBR modulem.

Zrno	Balení ks	Objednáací číslo
36	10	6 99 03 157 00 0



Brusný prostředek Z

Všestranný pás vhodný na broušení a odstraňování otřepů z oceli a neželezných kovů, který splňuje i ty nejvyšší nároky. Tento brusný pás, který byl vyvinut společně s profesionálními uživateli, přesvědčí především dlouhou životností, výkonem a hospodárným použitím. Silná polyesterová tkanina, spojení zrn syntetickou pryskyřicí se zirkonkorundem.
50 x 1 000 mm

Zrno	Balení ks	Objednáací číslo
36	10	6 99 03 130 00 0
60	10	6 99 03 131 00 0
80	10	6 99 03 132 00 0
120	10	6 99 03 133 00 0



Brusný prostředek Z

Všestranný pás vhodný na broušení a odstraňování otřepů z oceli a neželezných kovů, který splňuje i ty nejvyšší nároky. Tento brusný pás, který byl vyvinut společně s profesionálními uživateli, přesvědčí především dlouhou životností, výkonem a hospodárným použitím. Silná polyesterová tkanina, spojení zrn syntetickou pryskyřicí se zirkonkorundem.
50 x 1 150 mm, na obloukové broušení s GRIT GHBR modulem.

Zrno	Balení ks	Objednáací číslo
36	10	6 99 03 159 00 0



Brusný prostředek A

Brusné pásy jemné zrnitosti pro jemné broušení kovů až po finišování. Pro velmi dobré výsledné povrchové zpracování. Silná bavlněná tkanina, spojení zrn syntetickou pryskyřicí s korundem.
50 x 1 000 mm

Zrno	Balení ks	Objednáací číslo
220	10	6 99 03 134 00 0
320	10	6 99 03 135 00 0
420	10	6 99 03 136 00 0

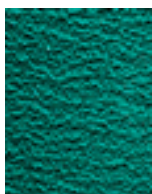

Brusný prostředek R

Nejlepší brusný pás na trhu, vyznačující se bezkonkurenční životností a výkonem a zajišťující podstatně kratší časy zpracování. Především ke zpracování nerezových a vysoce legovaných ocelí. Mimořádně silná polyesterová tkanina, spojení zrn syntetickou pryskyřicí se zirkonkorundem. Přídavná krycí vrstva pro chlazení během broušení.
50 x 1 000 mm

Zrno	Balení ks	Objednáací číslo
36	10	6 99 03 137 00 0
60	10	6 99 03 138 00 0
80	10	6 99 03 139 00 0
120	10	6 99 03 140 00 0

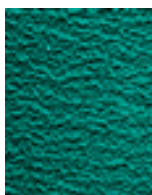

Brusný prostředek R

Nejlepší brusný pás na trhu, vyznačující se bezkonkurenční životností a výkonem a zajišťující podstatně kratší časy zpracování. Především ke zpracování nerezových a vysoce legovaných ocelí. Mimořádně silná polyesterová tkanina, spojení zrn syntetickou pryskyřicí se zirkonkorundem. Přídavná krycí vrstva pro chlazení během broušení.
50 x 1 150 mm, na obloukové broušení s GRIT GHBR modulem.

Zrno	Balení ks	Objednáací číslo
36	10	6 99 03 158 00 0

ROUNOVÉ PÁSY

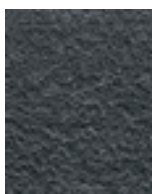

Rounový pás

Ke spolehlivému odstranění drobných vad po perfektní finiš. Dlouhá životnost znamená ekonomickou práci.
50 x 1 000 mm

Provedení	Balení ks	Objednáací číslo
velmi jemný	3	6 99 03 144 00 0
střední	3	6 99 03 143 00 0
hrubý	3	6 99 03 142 00 0

PŘÍSLUŠENSTVÍ GHBR



Kontaktní váleček

dlouhá životnost, nepatrný valivý odpor díky kvalitním kuličkovým ložiskům, snadná výměna

Ø mm	Objednáací číslo
16,0	6 99 02 000 40 9
18,0	6 99 02 000 41 0
19,0	6 99 02 000 41 1
20,0	6 99 02 000 41 2
21,0	6 99 02 000 41 3
21,3	6 99 02 000 41 4
22,0	6 99 02 000 41 5
25,0	6 99 02 000 41 6
25,4	6 99 02 000 41 7
26,0	6 99 02 000 41 8
26,9	6 99 02 000 41 9
27,0	6 99 02 000 42 0
28,0	6 99 02 000 42 1
28,8	6 99 02 000 42 2
30,0	6 99 02 000 42 3
31,7	6 99 02 000 42 4
32,0	6 99 02 000 42 5
33,0	6 99 02 000 42 6
33,7	6 99 02 000 42 7
34,0	6 99 02 000 42 8
35,0	6 99 02 000 42 9
38,0	6 99 02 000 43 0
38,1	6 99 02 000 43 1
38,3	6 99 02 000 43 2
40,0	6 99 02 000 43 3
42,0	6 99 02 000 43 4
42,4	6 99 02 000 43 5

DALŠÍ PŘÍSLUŠENSTVÍ GRIT GHB

Brusné rameno z ušlechtilé oceli

GRIT GHB 15-50 Inox

Objednáací číslo
3 90 00 008 10 6

SYSTEM, KTERÝ ROSTE S POŽADAVKY: GRIT GX.

Bruska GRIT GX je vytvořena na principu stavebnice. To znamená, že plnohodnotná pásová bruska slouží jako základ – a v případě potřeby lze výkonnostní spektrum jednoduše rozšířit přídatnými moduly. To šetří čas, peníze a místo. Díky této flexibilní konstrukci se hodí program GX zejména pro časté použití v řemeslné výrobě. Program GRIT GX kromě toho přesvědčí maximálním výkonem a spolehlivostí a také vysokou hospodárností při použití.



PÁSOVÉ BROUŠENÍ



- ▶ Základem modulárního programu GRIT GX je výkonná pásová bruska v jednorychlostním a dvourychlostním Provedení.
- ▶ Jedná se o plnohodnotnou pásovou brusku, kterou je možno používat i samostatně.



PRŮNIKOVÉ BROUŠENÍ



- ▶ Rozšiřující modul pro „vybrušování poloměrů“ nejrůznějších obrobků např. kulatých a čtyřhranných trubek, plochých materiálů a profilů.



KRUHOVÉ BROUŠENÍ



- ▶ Rozšiřující modul pro „broušení a leštění kruhových materiálů“ – od hrubého broušení až k povrchovému finišování.



ODSTRAŇOVÁNÍ OTŘEPŮ



- ▶ Samostatný doplněk k programu GRIT GX na odstraňování otřepů z obrobků z oceli a ušlechtilé oceli pomocí drátěných kartáčů.
- ▶ Volitelně i se stabilním stojanem.



Kompletní řešení



GX75

GX75 2 H



+

Modul



GXR



=



+

Modul



GXC



=

Kompletní řešení



GXE

+

Modul



GIXS / GIXBE



=

Pásové broušení

STACIONÁRNÍ PÁSOVÁ BRUSKA GX



Profesionální opravení ušlechtilé oceli

Se správným počtem otáček (1 500, resp. 3 000 ot/min) docílíte dokonalých povrchů z ušlechtilé oceli bez zabarvení: Teplota broušení a rychlost pásu jsou optimální pro ušlechtilou ocel.



Práce na ploše

Využijte dodatečnou plochu pro plošné broušení.

GRIT GX 75



Příslušenství viz. Strana 111

Dodávka

1 CEE zástrčka (16 A),
1 brusný pás 75 x 2 000 mm (K 36 R)

Výkonná pásová bruska, s modulovou konstrukcí, pro ruční práce a malé série

Jmenovitý příkon	kW	3
Napětí		3 x 400/440 V
Otáčky při chodu naprázdno	1/min	3 000
Rozměr pásu	mm	75 x 2 000
Hmotnost	kg	75

Objednací číslo 7 901 31

VÝHODY POUŽITÍ

- ▶ Přestavitelná díky přidávaným modulům
- ▶ Optimální počet otáček pro opracování kovů 3000 1/min
- ▶ Výškově přestavitelný rovinný brusný stůl pro lineární rovinné broušení

VLASTNOSTI VÝROBKU

- ▶ Odnímatelný zachycovač třísek
- ▶ Možnost připojení pro vnější odsávání
- ▶ Pracovní výška individuálně nastavitelná
- ▶ Patentovaný napínací systém pásů
- ▶ Robustní třífázový elektromotor
- ▶ Bez vibrací

GRIT GX 75 2H



Příslušenství viz. Strana 111

Dodávka

1 brusný pás 75 x 2 000 mm (K 36 R), 1 CEE zástrčka (16 A)

Výkonná pásová bruska, s modulovou konstrukcí, pro ruční práce a malé série, ideální pro opracování ušlechtilé oceli

Jmenovitý příkon	kW	1,5 / 2
Napětí		3 x 400/440 V
Otáčky při chodu naprázdno	1/min	1 500 / 3 000
Rozměr pásu	mm	75 x 2 000
Hmotnost	kg	75

Objednací číslo 7 901 32

VÝHODY POUŽITÍ

- ▶ Přestavitelná díky přidávaným modulům
- ▶ Optimální počet otáček pro opracování kovů a ušlechtilé oceli 1500/3000 1/min
- ▶ Výškově přestavitelný rovinný brusný stůl pro lineární rovinné broušení

VLASTNOSTI VÝROBKU

- ▶ Odnímatelný zachycovač třísek
- ▶ Možnost připojení pro vnější odsávání
- ▶ Pracovní výška individuálně nastavitelná
- ▶ Patentovaný napínací systém pásů
- ▶ Robustní třífázový elektromotor
- ▶ Bez vibrací

GRIT GXE



Příslušenství viz. Strana 111

Dodávka

1 CEE zástrčka (16 A)

Vysoce efektivní stroj pro odstraňování otřepů pro ruční práce a malé série.

Jmenovitý příkon	kW	2,2
Napětí		3 x 400/440 V
Otáčky při chodu naprázdno	1/min	1 500
Rozměry nástroje max. Ø x šířka	mm	250 x 60
Hmotnost	kg	32

Objednací číslo 7 901 05

VÝHODY POUŽITÍ

- ▶ Modulárně rozšiřitelný se stabilní základnou stroje i s integrovaným odsáváním
- ▶ Robustní třífázový elektromotor umožňuje odstraňování otřepů při konstantním počtu otáček
- ▶ K odstranění otřepů kovových trubek, profilů, rovného materiálu do šířky obrobku 75 mm

VLASTNOSTI VÝROBKU

- ▶ Možnost připojení pro vnější odsávání
- ▶ K dodání široké spektrum drátěných kartáčů
- ▶ Efektivní odstraňování otřepů
- ▶ Jistič elektromotoru

GRIT GXC



Příslušenství viz. Strana 111

Dodávka

1 vodící kolejnice, nylonová, 1 vodící kolejnice, mosazná, 1 CEE zástrčka (16 A)

Modul broušení válcových ploch pro kvalitní povrchy trubek a hřídelů z kovu a ušlechtilé oceli

Jmenovitý příkon	kW	0,18
Napětí		3 x 400/440 V
Trubky do Ø	mm	10 - 100
Rozměr pásu	mm	75 x 2 000
Hmotnost	kg	48

Objednací číslo 7 901 23

VÝHODY POUŽITÍ

- ▶ Automatický posuv individuálně nastavitelný
- ▶ Vysoká pracovní rychlost při vysoké kvalitě povrchu
- ▶ Pro broušení trubek a hřídelů Ø 10 - 100 mm

VLASTNOSTI VÝROBKU

- ▶ Možnost kombinace s pásovou bruskou GX 75 (2H) a GI 75 (2H)
- ▶ Možné mokré broušení ve spojení s GXW

GRIT GXW



Příslušenství viz. Strana 111

Dodávka

1 litr chladicí a mazací emulze (1:30)

Modul chlazení a mazání pro profesionální mokré broušení

Jmenovitý příkon	kW	0,12
Napětí		3 x 400/440 V
Hmotnost	kg	8,6

Objednací číslo 7 901 24

VÝHODY POUŽITÍ

- ▶ Vynikající kvalita povrchů díky efektivnímu přívodu chladicího a mazacího prostředku
- ▶ Snižuje teplotu obrobku.

VLASTNOSTI VÝROBKU

- ▶ Vázání brusného prachu
- ▶ Uzavřený oběh
- ▶ Možnost kombinace s pásovou bruskou GX 75 (2H) a GI 75 (2H)
- ▶ Zvýšená životnost brusných pásů

GRIT GXR



Příslušenství viz. Strana 111

Dodávka

1 kontaktní válec Ø 42,4 mm, 1 kontaktní válec Ø 48,3 mm, 1 brusný pás 75 x 2250 mm (K 36 R).

Modul broušení poloměrů pro přesné vybrušování trubek, profilů a rovného materiálu.

Trubky do Ø	mm	16 - 90
Rozměr pásu	mm	75 x 2 250
Max. rozměry profilů/ plochého materiálu	mm	75 x 75
Hmotnost	kg	54

Objednací číslo 9 90 01 001 00 1

VÝHODY POUŽITÍ

- ▶ Pro přesné broušení trubek a profilů o průměrech 16 až 90 mm
- ▶ K dostání kontaktní válce volitelně v běžných rozměrech
- ▶ Volitelný podélný doraz pro sériové použití

VLASTNOSTI VÝROBKU

- ▶ zabudovaný hloubkový doraz
- ▶ Možnost kombinace s pásovou bruskou GX 75 (2H) a GI 75 (2H)
- ▶ Možné úhlové nastavení individuálně až 90°

PRO PRŮMYSLOVÉ POUŽITÍ: PROGRAM GI.

Program GRIT GI je perfektně přizpůsoben všem typům broušení, materiálům a formátům používaným v kovoprůmyslu. Díky stavebnímu systému si lze sestavit optimální stroj pro aktuální potřebu – i pro částečně již automatizované pracovní kroky. Vysoká kvalita, robustnost a mimořádná výkonnost těchto strojů jsou zárukou maximální efektivity a rychlé amortizace, neboť pracují i v nepřetržitém provozu naprosto spolehlivě.



PÁSOVÉ BROUŠENÍ



- ▶ Vysoce výkonné pásové brusky volitelně s 1 nebo 2 rozsahy otáček.
- ▶ K dodání pásy s různými šířkami (75 mm nebo 150 mm).

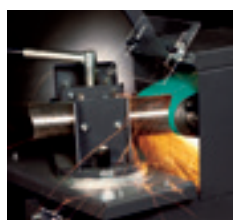

PRŮNIKOVÉ BROUŠENÍ



- ▶ Tvarově přesné přebroušení trubek a profilů max. až do \varnothing 193,7 mm.



KRUHOVÉ BROUŠENÍ



- ▶ Vysoce výkonná kruhová bruska na trubky a kruhové materiály z oceli, ušlechtilé oceli a neželezných kovů s \varnothing 10–130 mm.



PODÉLNÉ BROUŠENÍ- PROTAHOVÁNÍ



- ▶ Automatické podélné broušení plochých materiálů, profilů a čtyřhranných trubek max. do 100 x 100 mm.



MOBILNÍ BROUŠENÍ



- ▶ Maximálně efektivní broušení / opracování svarů na podlaže.



INDIVIDUÁLNÍ ŘEŠENÍ



- ▶ Samostatný doplněk k programu GRIT GI – odstraňování otřepů z obrobků z oceli a ušlechtilé oceli pomocí drátěných kartáčů.
- ▶ Volitelně i se stabilním stojanem.

STACIONÁRNÍ PÁSOVÁ BRUSKA GI



Výkonná při trvalém použití

S konstantním počtem otáček brousíte také při trvalém použití s vysokým řezným výkonem.



Volitelné odsávání

Takto zůstane vzduch čistý: Pásové brusky GRIT GI mají přípojku na odsávací zařízení (kazetový filtr) a žáruvzdorné odsávací hadice z oceli.

GRIT GI 75



Příslušenství viz. Strana 111

Dodávka

1 CEE zástrčka (16 A), 1 brusný pás
75 x 2 000 mm (K 36 R)

Vysoce výkonná pásová bruska, s modulovou konstrukcí, pro průmyslové a sériové použití

Jmenovitý příkon	kW	4
Napětí		3 x 400/440 V
Otáčky při chodu naprázdno	1/min	3 000
Rozměr pásu	mm	75 x 2 000
Hmotnost	kg	65

Objednací číslo 7 902 01

VÝHODY POUŽITÍ

- ▶ Přestavitelná díky přidávaným modulům
- ▶ Mimořádně robustní třífázový elektromotor umožňuje broušení při konstantním počtu otáček
- ▶ Optimální počet otáček pro opracování kovů 3000 1/min

VLASTNOSTI VÝROBKU

- ▶ Odnímatelný zachycovač třísek
- ▶ Možnost připojení pro vnější odsávání
- ▶ Hnací kotouč s polyuretanovým povrchem
- ▶ Pracovní výška individuálně nastavitelná
- ▶ Patentovaný napínací systém pásů
- ▶ Robustní třífázový elektromotor
- ▶ Bez vibrací

GRIT GI 75 2H



Příslušenství viz. Strana 111

Dodávka

1 CEE zástrčka (16 A), 1 brusný pás
75 x 2 000 mm (K 36 R)

Vysoce výkonná pásová bruska, s modulovou konstrukcí, pro průmyslové a sériové použití, ideální pro opracování ušlechtilé oceli

Jmenovitý příkon	kW	2,6 - 3,1
Napětí		3 x 400/440 V
Otáčky při chodu naprázdno	1/min	1 500 / 3 000
Rozměr pásu	mm	75 x 2 000
Hmotnost	kg	65

Objednací číslo 7 902 02

VÝHODY POUŽITÍ

- ▶ Přestavitelná díky přidávaným modulům
- ▶ Mimořádně robustní třífázový elektromotor umožňuje broušení při konstantním počtu otáček
- ▶ Optimální počet otáček pro opracování kovů a ušlechtilé oceli 1500/3000 1/min

VLASTNOSTI VÝROBKU

- ▶ Odnímatelný zachycovač třísek
- ▶ Možnost připojení pro vnější odsávání
- ▶ Hnací kotouč s polyuretanovým povrchem
- ▶ Pracovní výška individuálně nastavitelná
- ▶ Mimořádně robustní třífázový elektromotor
- ▶ Patentovaný napínací systém pásů
- ▶ Bez vibrací

GRIT GI 100 EF



Příslušenství viz. Strana 111

Dodávka

1 brusný pás 100 x 1 000 (K 60 Z)

Výkonná pásová bruska v malém formátu, pro univerzální použití u menších obrobků

Jmenovitý příkon	kW	1,1
Napětí		1 x 230 V
Otáčky při chodu naprázdno	1/min	3 000
Rozměr pásu	mm	100 x 1 000
Hmotnost	kg	29,8

Objednací číslo 7 902 23

VÝHODY POUŽITÍ

- ▶ Univerzálně použitelná pásová bruska pro menší obrobky
- ▶ Modulárně rozšiřitelný se stabilní základnou stroje i s integrovaným odsáváním
- ▶ Použitelná jako stolní strojní zařízení

VLASTNOSTI VÝROBKU

- ▶ Jednofázová verze na střídavý proud 230 V / 50Hz
- ▶ Vhodná pro mobilní použití v dílně nebo montážních vozech
- ▶ Patentovaný napínací systém pásů

GRIT GI 100



Příslušenství viz. Strana 111

Dodávka

1 brusný pás 100 x 1 000 (K 60 Z)

Výkonná pásová bruska v malém formátu, pro univerzální použití u menších obrobků

Jmenovitý příkon	kW	1,5
Napětí		3 x 400/440 V
Otáčky při chodu naprázdno	1/min	3 000
Rozměr pásu	mm	100 x 1 000
Hmotnost	kg	28,8

Objednací číslo 7 902 23

VÝHODY POUŽITÍ

- ▶ Univerzálně použitelná pásová bruska pro menší obrobky
- ▶ Modulárně rozšiřitelný se stabilní základnou stroje i s integrovaným odsáváním
- ▶ Použitelná jako stolní strojní zařízení

VLASTNOSTI VÝROBKU

- ▶ Třífázový elektromotor 1500 W
- ▶ Vhodná pro mobilní použití v dílně nebo montážních vozech
- ▶ Patentovaný napínací systém pásů

GRIT GI 150



Příslušenství viz. Strana 111

Dodávka

1 CEE zástrčka (16 A), 1 brusný pás 150 x 2 000 mm (K 36 R)

Vysoce výkonná pásová bruska, s modulovou konstrukcí, pro průmyslové a sériové použití

Jmenovitý příkon	kW	4
Napětí		3 x 400/440 V
Otáčky při chodu naprázdno	1/min	3 000
Rozměr pásu	mm	150 x 2 000
Hmotnost	kg	82

Objednací číslo 7 902 04

VÝHODY POUŽITÍ

- ▶ Přestavitelná díky přídatným modulům
- ▶ Mimořádně robustní třífázový elektromotor umožňuje broušení při konstantním počtu otáček
- ▶ Optimální počet otáček pro opracování kovů 3000 1/min

VLASTNOSTI VÝROBKU

- ▶ Odnímatelný zachycovač třísek
- ▶ Možnost připojení pro vnější odsávání
- ▶ Hnačí kotouč s polyuretanovým povrchem
- ▶ Pracovní výška individuálně nastavitelná
- ▶ Patentovaný napínací systém pásů
- ▶ Robustní třífázový elektromotor
- ▶ Bez vibrací

GRIT GI 150 2H



Příslušenství viz. Strana 111

Dodávka

1 CEE zástrčka (16 A), 1 brusný pás
150 x 2 000 mm (K 36 R)

Vysoce výkonná pásová bruska, s modulovou konstrukcí, pro průmyslové a sériové použití, ideální pro opracování ušlechtilé oceli

Jmenovitý příkon	kW	2,6 - 3,1
Napětí		3 x 400/440 V
Otáčky při chodu naprázdno	1/min	1 500 / 3 000
Rozměr pásu	mm	150 x 2 000
Hmotnost	kg	82

Objednací číslo 7 902 05

VÝHODY POUŽITÍ

- ▶ Přestavitelná díky přídatným modulům
- ▶ Mimořádně robustní třífázový elektromotor umožňuje broušení při konstantním počtu otáček
- ▶ Optimální počet otáček pro opracování kovů a ušlechtilé oceli 1500/3000 1/min

VLASTNOSTI VÝROBKU

- ▶ Odnímatelný zachycovač třísek
- ▶ Možnost připojení pro vnější odsávání
- ▶ Hnací kotouč s polyuretanovým povrchem
- ▶ Pracovní výška individuálně nastavitelná
- ▶ Patentovaný napínací systém pásů
- ▶ Bez vibrací.

GRIT GIS 75



Příslušenství viz. Strana 111

Dodávka

1 CEE zástrčka (16 A), 1 brusný pás
75 x 2 000 mm (K 36 R)

Vysoce výkonná bruska pro obvyklá použití při broušení

Jmenovitý příkon	kW	4
Napětí		3 x 400/440 V
Otáčky při chodu naprázdno	1/min	3 000
Otáčky naprázdno při 50 Hz	1/min	3 000
Otáčky naprázdno při 60 Hz	1/min	3 450
Rozměr pásu	mm	75 x 2 000
Hmotnost	kg	74

Objednací číslo 7 902 29 50

VÝHODY POUŽITÍ

- ▶ Vysoce výkonná pásová bruska se stabilní základnou stroje
- ▶ Konstantní počet otáček při vysokém výkonu obrábění díky robustnímu elektromotoru s výkonem 4 kW
- ▶ Velmi příznivý poměr ceny a kvality

VLASTNOSTI VÝROBKU

- ▶ Odnímatelný zachycovač třísek
- ▶ Patentovaný napínací systém pásů
- ▶ Bez vibrací díky robustní konstrukci

GRIT GIS 150



Příslušenství viz. Strana 111

Dodávka

1 CEE zástrčka (16 A), 1 brusný pás
150 x 2 000 mm (K 36 R)

Vysoce výkonná bruska na standardní broušení mimořádně širokých obrobků

Jmenovitý příkon	kW	4
Napětí		3 x 400/440 V
Otáčky při chodu naprázdno	1/min	3 000
Otáčky naprázdno při 50 Hz	1/min	3 000
Otáčky naprázdno při 60 Hz	1/min	3 450
Rozměr pásu	mm	150 x 2 000
Hmotnost	kg	93

Objednací číslo 7 902 30 50

VÝHODY POUŽITÍ

- ▶ Vysoce výkonná pásová bruska se stabilní základnou stroje
- ▶ Konstantní počet otáček při vysokém výkonu obrábění díky robustnímu elektromotoru s výkonem 4 kW
- ▶ Velmi příznivý poměr ceny a kvality

VLASTNOSTI VÝROBKU

- ▶ Odnímatelný zachycovač třísek
- ▶ Patentovaný napínací systém pásů
- ▶ Bez vibrací díky robustní konstrukci

GRIT GIE

Vysoce efektivní stroj pro odstraňování otřepů pro průmyslové sériové odstraňování otřepů.



Příslušenství viz. Strana 111

Dodávka

1 CEE zástrčka (16 A)

Jmenovitý příkon	kW	1,5 / 2,0
Napětí		3 x 400/440 V
Otáčky při chodu naprázdno	1/min	1 500 / 3 000
Rozměry nástroje max. Ø x šířka	mm	250 x 60/120
Hmotnost	kg	34

Objednací číslo	7 902 07
------------------------	-----------------

VÝHODY POUŽITÍ

- ▶ Optimální počet otáček pro opracování kovů a ušlechtilé oceli 1500/3000 1/min
- ▶ Modulárně rozšiřitelný se stabilní základnou stroje i s integrovaným odsáváním
- ▶ Robustní třífázový elektromotor umožňuje odstraňování otřepů při konstantním počtu otáček

VLASTNOSTI VÝROBKU

- ▶ Možnost připojení pro vnější odsávání
- ▶ K dodání široké spektrum drátěných kartáčů
- ▶ Efektivní odstraňování otřepů
- ▶ Jistič elektromotoru

GRIT GIC

Kruhový brusný modul na průmyslové kruhové broušení v sérii.



Příslušenství viz. Strana 111

Dodávka

1 vodící kolejnice, nylonová,
1 vodící kolejnice, mosazná,
1 CEE zástrčka (16 A)

Jmenovitý příkon	kW	0,18
Napětí		3 x 400/440 V
Trubky do Ø	mm	10 - 130
Rozměr pásu	mm	75/150 x 2 000
Posuv	m/min	0 - 2
Hmotnost	kg	65

Objednací číslo	7 902 12
------------------------	-----------------

VÝHODY POUŽITÍ

- ▶ Pro průmyslové kruhové broušení trubek do délky 6 m s volitelným trubkovým vedením.
- ▶ Flexibilně při zpracování trubek o průměru od 10 do 130 mm.
- ▶ Studený povrch a dlouhá životnost brusných pásů při broušení za mokra v kombinaci s chladicím a mazacím modulem GXV.

VLASTNOSTI VÝROBKU

- ▶ Možnost kombinování s pásovými bruskami GI 75 (2H) a GI 150 (2H).
- ▶ Rychlouzávěr umožňující snadné přestavení bez nářadí.
- ▶ Plynule nastavitelná rychlost posuvu 0 až 2 m/min.

GRIT GIMS

**Flexibilně nastavitelné**

Osová vzdálenost je nastavitelná, díky tomu pracujete pohodlně také na stísněných místech.

Pohodlná práce

Mobilní bruska GRIT GIMS vyniká v celé řadě pracovních situací pohodlnou obsluhou.

GRIT GIMS 75

Mobilní posuvná jednotka pro efektivní broušení „v místě“ na podlaze.



Příslušenství viz. Strana 111

Jmenovitý příkon	kW	4
Napětí		3 x 400/440 V
Otáčky při chodu naprázdno	1/min	3 000
Rozměr pásu	mm	75 x 2 000
Hmotnost	kg	100

Objednací číslo	7 902 13
------------------------	-----------------

VÝHODY POUŽITÍ

- ▶ Pohodlné pracovní držení díky přímé pracovní poloze
- ▶ Vysoce efektivní broušení a hrubování svárů na podlaze
- ▶ Přebroušení a odstranění okují ocelových dílů

VLASTNOSTI VÝROBKU

- ▶ Poloha oje plynule nastavitelná
- ▶ Nepatrný odstup od stěny
- ▶ Hlubkový doraz

GRIT GIMS 150



Příslušenství viz. Strana 111

Mobilní posuvná jednotka pro efektivní broušení „v místě“ na podlaze.

Jmenovitý příkon	kW	4
Napětí		3 x 400/440 V
Otáčky při chodu naprázdno	1/min	3 000
Rozměr pásu	mm	150 x 2 000
Hmotnost	kg	110

Objednací číslo 7 902 14

VÝHODY POUŽITÍ

- ▶ Pohodlné pracovní držení díky přímé pracovní poloze
- ▶ Vysoce efektivní broušení a hrubování svárů na podlaze
- ▶ Přebroušení a odstranění okují ocelových dílů

VLASTNOSTI VÝROBKU

- ▶ Poloha oje plynule nastavitelná
- ▶ Nepatrný odstup od stěny
- ▶ Hlubkový doraz

GIMS 75 2H



Příslušenství viz. Strana 111

Mobilní posuvná jednotka pro efektivní broušení „v místě“ na podlaze.

Jmenovitý příkon	kW	2,6 - 3,1
Napětí		3 x 400/440 V
Otáčky při chodu naprázdno	1/min	1 500 / 3 000
Rozměr pásu	mm	75 x 2 000
Hmotnost	kg	103

Objednací číslo 7 902 16

VÝHODY POUŽITÍ

- ▶ Pohodlné pracovní držení díky přímé pracovní poloze
- ▶ Vysoce efektivní broušení a hrubování svárů na podlaze
- ▶ Přebroušení a odstranění okují ocelových dílů

VLASTNOSTI VÝROBKU

- ▶ Optimální počet otáček pro opracování kovů a ušlechtilé oceli 1500/3000 1/min
- ▶ Poloha oje plynule nastavitelná
- ▶ Nepatrný odstup od stěny
- ▶ Hlubkový doraz

GIMS 150 2H



Příslušenství viz. Strana 111

Mobilní posuvná jednotka pro efektivní broušení „v místě“ na podlaze.

Jmenovitý příkon	kW	2,6 - 3,1
Napětí		3 x 400/440 V
Otáčky při chodu naprázdno	1/min	1 500 / 3 000
Rozměr pásu	mm	150 x 2 000
Hmotnost	kg	114

Objednací číslo 7 902 17

VÝHODY POUŽITÍ

- ▶ Pohodlné pracovní držení díky přímé pracovní poloze
- ▶ Vysoce efektivní broušení a hrubování svárů na podlaze
- ▶ Přebroušení a odstranění okují ocelových dílů

VLASTNOSTI VÝROBKU

- ▶ Optimální počet otáček pro opracování kovů a ušlechtilé oceli 1500/3000 1/min
- ▶ Poloha oje plynule nastavitelná
- ▶ Nepatrný odstup od stěny
- ▶ Hlubkový doraz

GIMS 75-6



Příslušenství viz. Strana 111

Mobilní posuvná jednotka pro efektivní broušení „v místě“ na podlaze.

Jmenovitý příkon	kW	6
Napětí		3 x 400/440 V
Otáčky při chodu naprázdno	1/min	3 000
Rozměr pásu	mm	75 x 2 000
Hmotnost	kg	121

Objednací číslo 7 902 18

VÝHODY POUŽITÍ

- ▶ Vysoce efektivní broušení a hrubování svárů na podlaze
- ▶ Přebroušení a odstranění okují ocelových dílů
- ▶ Pohodlné pracovní držení díky přímé pracovní poloze

VLASTNOSTI VÝROBKU

- ▶ Nepatrný odstup od stěny
- ▶ Poloha oje plynule nastavitelná
- ▶ Hlubkový doraz

GIMS 150-6



Příslušenství viz. Strana 111

Mobilní posuvná jednotka pro efektivní broušení „v místě“ na podlaze.

Jmenovitý příkon	kW	6
Napětí		3 x 400/440 V
Otáčky při chodu naprázdno	1/min	3 000
Rozměr pásu	mm	150 x 2 000
Hmotnost	kg	131

Objednací číslo 7 902 19

VÝHODY POUŽITÍ

- ▶ Vysoce efektivní broušení a hrubování svárů na podlaze
- ▶ Přebroušení a odstranění okují ocelových dílů
- ▶ Pohodlné pracovní držení díky přímé pracovní poloze

VLASTNOSTI VÝROBKU

- ▶ Nepatrný odstup od stěny
- ▶ Poloha oje plynule nastavitelná
- ▶ Hlubkový doraz

STACIONÁRNÍ PLOŠNÁ BRUSKA



Plošné broušení snadno a rychle

Pro jedinečnou plošnou brusku GRIT GILS je dokonce i podélné broušení čtyřhranných a plochých materiálů či profilů hračkou. Rozměry pásu základního stroje se přitom nemění.

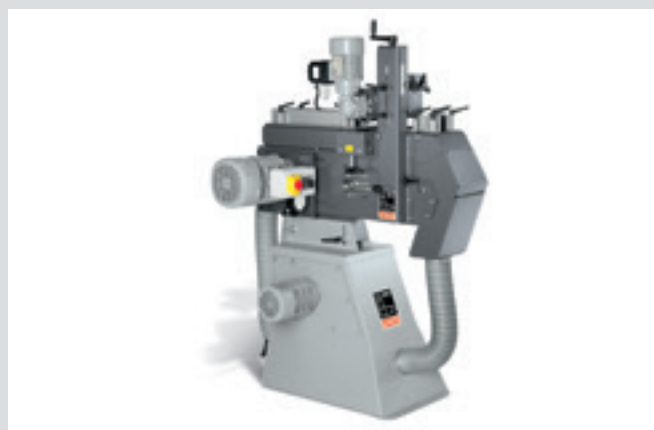

Čisté broušení

Efektivní vysoce účinné, zdvojené odsávání s kazetovým filtrem zajišťuje pročišťování vzduchu.



GRIT GILSGIB



Příslušenství viz. Strana 111

Dodávka1 CEE zástrčka (16 A), 1 brusný pás
150 x 2 000 mm (K 120 R)

Plošná bruska na perfektní podélné broušení čtyřhranných trubek, profilů a plochých materiálů v automatizovaných systémech.

Jmenovitý příkon	kW	2,6 - 3,1
Napětí		3 x 400/440 V
Otáčky při chodu naprázdno	1/min	1 500 / 3 000
Rozměr pásu	mm	150 x 2 000
Max. rozměry profilů/ plochého materiálu	mm	100 x 100
Hmotnost	kg	189

Objednací číslo 7 902 35

bez odsávání

VÝHODY POUŽITÍ

- ▶ Vysoká pracovní rychlost díky automatickému posuvu
- ▶ Nejlepší kvalita povrchů až po finiřování
- ▶ Rovný materiál lze brousit také „na hranu“

VLASTNOSTI VÝROBKU

- ▶ Konstantní rozměry pásu 150 x 2000 mm
- ▶ Pásová bruska prostřednictvím namontovaného modulu použitelná ke kontaktnímu broušení
- ▶ Pro hranaté obrobky
- ▶ Možnost kombinace s pásovou bruskou GI 150 (2H)
- ▶ Optimální využití při nedostatku prostoru díky volitelné výkyvné desce

GRIT GIL



Příslušenství viz. Strana 111

Modul broušení ploch pro kvalitní podélné broušení čtyřhranných trubek, profilů a rovného materiálu.

Jmenovitý příkon	kW	0,18
Napětí		3 x 400/440 V
Rozměr pásu	mm	150 x 2 000
Max. rozměry profilů/ plochého materiálu	mm	100 x 100
Hmotnost	kg	64

Objednací číslo 7 902 48**VÝHODY POUŽITÍ**

- ▶ Vysoká pracovní rychlost díky automatickému posuvu
- ▶ Nejlepší kvalita povrchů až po finiřování
- ▶ Rovný materiál lze brousit také „na hranu“

VLASTNOSTI VÝROBKU

- ▶ Konstantní rozměry pásu 150 x 2000 mm
- ▶ Pásová bruska prostřednictvím namontovaného modulu použitelná ke kontaktnímu broušení
- ▶ Pro hranaté obrobky
- ▶ Možnost kombinace s pásovou bruskou GI 150 (2H)
- ▶ Optimální využití při nedostatku prostoru díky volitelné výkyvné desce

GRIT GILS



Příslušenství viz. Strana 111

Dodávka1 brusný pás 150 x 2 000 mm (K 120 R),
1 CEE zástrčka (16 A)

Plošná bruska na perfektní podélné broušení čtyřhranných trubek, profilů a plochých materiálů v automatizovaných systémech.

Jmenovitý příkon	kW	2,6 - 3,1
Napětí		3 x 400/440 V
Rozměr pásu	mm	150 x 2 000
Max. rozměry profilů/ plochého materiálu	mm	100 x 100
Hmotnost	kg	206

Objednací číslo 7 902 51

s odsáváním

VÝHODY POUŽITÍ

- ▶ Vysoká pracovní rychlost díky automatickému posuvu
- ▶ Nejlepší kvalita povrchů až po finiřování
- ▶ Rovný materiál lze brousit také „na hranu“

VLASTNOSTI VÝROBKU

- ▶ Konstantní rozměry pásu 150 x 2000 mm
- ▶ Pásová bruska prostřednictvím namontovaného modulu použitelná ke kontaktnímu broušení
- ▶ Pro hranaté obrobky
- ▶ Optimální využití při nedostatku prostoru díky volitelné výkyvné desce

GRIT GIB



Příslušenství viz. Strana 111

Vysoce stabilní základna stroje.

Hmotnost	kg	17
----------	----	----

Objednací číslo	9 90 01 003 00 0	
-----------------	------------------	--

VÝHODY POUŽITÍ

- ▶ Pracovní výška pohodlně nastavitelná přes tlačnou pružinu bez vynaložení nadměrné síly
- ▶ Bez vibrací díky robustní konstrukci

VLASTNOSTI VÝROBKU

- ▶ Možnost kombinace s pásovou bruskou GI 75 (2H) a GI 150 (2H)
- ▶ Práškový nástřík
- ▶ Robustní svařená konstrukce

GRIT GIBE



Příslušenství viz. Strana 111

Vysoce stabilní základna stroje se zabudovaným dvojitým odsáváním.

Jmenovitý příkon	kW	0,35
Hmotnost	kg	55

Objednací číslo	9 90 01 004 00 0	
-----------------	------------------	--

VÝHODY POUŽITÍ

- ▶ Zabudovaná kovová skříň zachycovače třísek, odolná vůči žhncoucím jiskrám
- ▶ Robustní svařená konstrukce

VLASTNOSTI VÝROBKU

- ▶ Pružné, žáruvzdorné ocelové hadice
- ▶ Kazetový filtr pro efektivní filtrování
- ▶ Možnost kombinace s pásovou bruskou GI 75 (2H) a GI 150 (2H)
- ▶ Práškový nástřík

GRIT GIR



Příslušenství viz. Strana 111

Dodávka

1 kontaktní válec Ø 42,4 mm, 1 brusný pás 150 x 2 250 mm (K 36 R), 1 nádobka na prach

Modul broušení poloměrů pro přesné vybrušování trubek, profilů a rovného materiálu pro sériové použití.

Trubky do Ø	mm	20 - 193,7
Rozměr pásu	mm	150 x 2 250
Max. rozměry profilů/ plochého materiálu	mm	120 x 150
Hmotnost	kg	109

Objednací číslo	9 90 01 007 00 1	
-----------------	------------------	--

VÝHODY POUŽITÍ

- ▶ Pro přesné broušení trubek a profilů o průměrech 20 až 193,7 mm
- ▶ K dostání kontaktní válce volitelné v běžných rozměrech
- ▶ Volitelný podélný doraz pro sériové použití

VLASTNOSTI VÝROBKU

- ▶ zabudovaný hloubkový doraz pro sériové použití
- ▶ Možnost kombinace s pásovou bruskou GI 150 (2H)
- ▶ Možné úhlové nastavení individuálně až 90°



GRIT GIXBE



Příslušenství viz. Strana 111

Zabudovaný elektromotor pro účinné odsávání.

Jmenovitý příkon	kW	0,37
Napětí		3 x 400/440 V
Otáčky při chodu naprázdno	1/min	1 500 / 3 000
Max. podtlak:	hPa	2,65
Rozměry D x Š x V	mm	305 x 575 x 700
Hmotnost	kg	58

Objednací číslo 9 90 01 009 00 0

VÝHODY POUŽITÍ

- ▶ Vysoká stabilita díky spodnímu uchycení k podlaze
- ▶ Lze připojit k integrovanému odsávání.

VLASTNOSTI VÝROBKU

- ▶ Možnost kombinace s pásovou bruskou GI 100 (EF) a strojem pro odstraňování otřepů GXE, GIE
- ▶ Práškový nástřík

GRIT GIXS



Příslušenství viz. Strana 111

Stabilní základna stroje z ocelového plechu s práškovým nástříkem.

Rozměry D x Š x V	mm	304 x 356 x 769
Hmotnost	kg	18

Objednací číslo 9 90 01 002 00 0

VÝHODY POUŽITÍ

- ▶ Vysoká stabilita díky spodnímu uchycení k podlaze

VLASTNOSTI VÝROBKU

- ▶ Možnost kombinace s pásovou bruskou GI 100 (EF) a strojem pro odstraňování otřepů GXE, GIE
- ▶ Práškový nástřík
- ▶ Provedení z ocelového plechu

PRO DÍLNU: GKS – KOMPAKTNÍ PÁSOVÉ BRUSKY.

GRIT GKS



Hospodárné řešení pro dílnu.

GKS nabízí optimální poměr ceny a výkonu a může se ihned používat.

		GRIT GKS 75 - 1,5 kW	GRIT GKS 75 - EF 1,1 kW	GRIT GKS 75 - 4 kW	GRIT GKS 75 - 3 kW	GRIT GKS 75 - 2H
Použití	Jmenovitý příkon	1,5 kW	1,1 kW	4 kW	3 kW	1,5 / 2 kW
	Broušení drobných dílů	▲▲	▲▲	▲▲	▲▲	▲▲
	Lehké odstranění ořepů	▲	▲	▲▲	▲▲	▲
	Lehké broušení	▲	▲	▲▲	▲▲	▲
	Náročnější odstranění ořepů	▲	▲	▲▲	▲▲	▲
	Náročnější broušení	▲	▲	▲▲	▲▲	▲
	Zpracování INOX	▲	▲	▲	▲	▲▲

▲▲ velmi vhodné ▲ vhodné

GRIT GKS 75 - 4 KW



Příslušenství viz. Strana 111

Dodávka

1 brusný pás 75 x 2 000 mm (K 36 R)

Kompaktní pásová bruska pro obrábění kovů. Ekonomické řešení pro dílnu.

Jmenovitý příkon	kW	4
Napětí		3 x 400/440 V
Otáčky při chodu naprázdno	1/min	3 000
Rozměr pásu	mm	75 x 2 000
Hmotnost	kg	50

Objednací číslo 7 905 01

VÝHODY POUŽITÍ

- ▶ Velmi ekonomický z hlediska pořizovacích nákladů s optimálním poměrem cena/výkon.
- ▶ O 2/3 menší nároky na prostor než u běžných strojů díky minimalistickému designovému konceptu.
- ▶ Možno ihned použít. Není potřeba žádná nástavba nebo montáž.

VLASTNOSTI VÝROBKU

- ▶ Krátká doba přípravy – rychlá výměna brusných pásů.
- ▶ Nejvyšší stupeň pracovní bezpečnosti díky kontrolovanému odletu jisker.
- ▶ Výkonný motor pro silný úběrový výkon.

GRIT GKS 75 - EF 1,1 KW



Příslušenství viz. Strana 111

Dodávka

1 brusný pás 75 x 2 000 mm (K 36 R)

Kompaktní pásová bruska pro obrábění kovů. Ekonomické řešení pro dílnu.

Jmenovitý příkon	kW	1,1
Napětí		1 x 230 V
Otáčky při chodu naprázdno	1/min	3 000
Rozměr pásu	mm	75 x 2 000
Hmotnost	kg	45

Objednací číslo 7 905 02

VÝHODY POUŽITÍ

- ▶ Velmi ekonomický z hlediska pořizovacích nákladů s optimálním poměrem cena/výkon.
- ▶ O 2/3 menší nároky na prostor než u běžných strojů díky minimalistickému designovému konceptu.
- ▶ Možno ihned použít. Není potřeba žádná nástavba nebo montáž.

VLASTNOSTI VÝROBKU

- ▶ Krátká doba přípravy – rychlá výměna brusných pásů.
- ▶ Nejvyšší stupeň pracovní bezpečnosti díky kontrolovanému odletu jisker.

GRIT GKS 75 - 1,5 KW



Příslušenství viz. Strana 111

Dodávka

1 brusný pás 75 x 2 000 mm (K 36 R)

Kompaktní pásová bruska pro obrábění kovů. Ekonomické řešení pro dílnu.

Jmenovitý příkon	kW	1,5
Napětí		3 x 400/440 V
Otáčky při chodu naprázdno	1/min	3 000
Rozměr pásu	mm	75 x 2 000
Hmotnost	kg	45

Objednací číslo 7 905 02

VÝHODY POUŽITÍ

- ▶ Velmi ekonomický z hlediska pořizovacích nákladů s optimálním poměrem cena/výkon.
- ▶ O 2/3 menší nároky na prostor než u běžných strojů díky minimalistickému designovému konceptu.
- ▶ Možno ihned použít. Není potřeba žádná nástavba nebo montáž.

VLASTNOSTI VÝROBKU

- ▶ Krátká doba přípravy – rychlá výměna brusných pásů.
- ▶ Nejvyšší stupeň pracovní bezpečnosti díky kontrolovanému odletu jisker.

GRIT
GKS 75 - 3 KW

Příslušenství viz. Strana 111

Dodávka

1 brusný pás 75 x 2 000 mm (K 36 R)

Kompaktní pásová bruska pro obrábění kovů. Ekonomické řešení pro dílnu.

Jmenovitý příkon	kW	3
Napětí		3 x 400/440 V
Otáčky při chodu naprázdno	1/min	3 000
Rozměr pásu	mm	75 x 2 000
Hmotnost	kg	50

Objednací číslo	7 905 03
------------------------	-----------------

VÝHODY POUŽITÍ

- ▶ Velmi ekonomický z hlediska pořizovacích nákladů s optimálním poměrem cena/výkon.
- ▶ O 2/3 menší nároky na prostor než u běžných strojů díky minimalistickému designovému konceptu.
- ▶ Možno ihned použít. Není potřeba žádná nástavba nebo montáž.

VLASTNOSTI VÝROBKU

- ▶ Krátká doba přípravy – rychlá výměna brusných pásů.
- ▶ Nejvyšší stupeň pracovní bezpečnosti díky kontrolovanému odletu jisker.
- ▶ Výkonný motor pro silný úběrový výkon.

GRIT GKS 75 - 2H



Příslušenství viz. Strana 111

Dodávka

1 brusný pás 75 x 2 000 mm (K 36 R)

Kompaktní pásová bruska pro obrábění kovů. Ekonomické řešení pro dílnu.

Jmenovitý příkon	kW	1,5 / 2
Napětí		3 x 400/440 V
Otáčky při chodu naprázdno	1/min	1 500 / 3 000
Rozměr pásu	mm	75 x 2 000
Hmotnost	kg	45

Objednací číslo	7 905 04
------------------------	-----------------

VÝHODY POUŽITÍ

- ▶ Velmi ekonomický z hlediska pořizovacích nákladů s optimálním poměrem cena/výkon.
- ▶ O 2/3 menší nároky na prostor než u běžných strojů díky minimalistickému designovému konceptu.
- ▶ Možno ihned použít. Není potřeba žádná nástavba nebo montáž.

VLASTNOSTI VÝROBKU

- ▶ Díky dvěma rychlostním stupňům optimální otáčky pro zpracování kovů a ušlechtilé oceli.
- ▶ Krátká doba přípravy – rychlá výměna brusných pásů.
- ▶ Nejvyšší stupeň pracovní bezpečnosti díky kontrolovanému odletu jisker.
- ▶ Výkonný motor pro silný úběrový výkon.



BRUSNÉ PÁSY



3M™ Cubitron™ II

Skvělý brusný pás s keramickým zrnem zaručuje maximální úběrový výkon a životnost. Rovnoměrně tvarované keramické zrně umožňují jedinečný cit pro broušení během obrábění. Z toho plyne studený výbrus bez náběhových barev a lepší kvalita povrchu. 75 x 2 000 mm

Zrno	Balení ks	Objednáací číslo
36	10	6 99 03 145 00 0
60	10	6 99 03 146 00 0
80	10	6 99 03 147 00 0



3M™ Cubitron™ II

Skvělý brusný pás s keramickým zrnem zaručuje maximální úběrový výkon a životnost. Rovnoměrně tvarované keramické zrně umožňují jedinečný cit pro broušení během obrábění. Z toho plyne studený výbrus bez náběhových barev a lepší kvalita povrchu. 75 x 2 250 mm, na obloukové broušení s GRIT GXR modulem.

Zrno	Balení ks	Objednáací číslo
36	10	6 99 03 151 00 0
60	10	6 99 03 152 00 0
80	10	6 99 03 153 00 0



3M™ Cubitron™ II

Skvělý brusný pás s keramickým zrnem zaručuje maximální úběrový výkon a životnost. Rovnoměrně tvarované keramické zrně umožňují jedinečný cit pro broušení během obrábění. Z toho plyne studený výbrus bez náběhových barev a lepší kvalita povrchu. 150 x 2 000 mm

Zrno	Balení ks	Objednáací číslo
36	10	6 99 03 148 00 0
60	10	6 99 03 149 00 0
80	10	6 99 03 150 00 0



3M™ Cubitron™ II

Skvělý brusný pás s keramickým zrnem zaručuje maximální úběrový výkon a životnost. Rovnoměrně tvarované keramické zrně umožňují jedinečný cit pro broušení během obrábění. Z toho plyne studený výbrus bez náběhových barev a lepší kvalita povrchu. 150 x 2 250 mm, na obloukové broušení s GRIT GIR modulem.

Zrno	Balení ks	Objednáací číslo
36	10	6 99 03 154 00 0
60	10	6 99 03 155 00 0
80	10	6 99 03 156 00 0

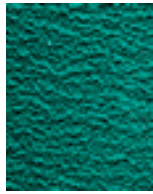

Brusný prostředek R

Nejlepší brusný pás na trhu, vyznačující se bezkonkurenční životností a výkonem a zajišťující podstatně kratší časy zpracování. Především ke zpracování nerezových a vysoce legovaných ocelí. Mimořádně silná polyesterová tkanina, spojení zrn syntetickou pryskyřicí se zirkonkorundem. Přídavná krycí vrstva pro chlazení během broušení. 75 x 2 000 mm

Zrno	Balení ks	Objednáací číslo
24	10	6 99 03 000 00 0
36	10	6 99 03 002 00 0
40	10	6 99 03 004 00 0
60	10	6 99 03 007 00 0
80	10	6 99 03 009 00 0
120	10	6 99 03 013 00 0

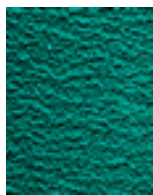

Brusný prostředek R

Nejlepší brusný pás na trhu, vyznačující se bezkonkurenční životností a výkonem a zajišťující podstatně kratší časy zpracování. Především ke zpracování nerezových a vysoce legovaných ocelí. Mimořádně silná polyesterová tkanina, spojení zrn syntetickou pryskyřicí se zirkonkorundem. Přídavná krycí vrstva pro chlazení během broušení. 75 x 2 250 mm, na obloukové broušení s GRIT GXR modulem.

Zrno	Balení ks	Objednáací číslo
36	10	6 99 03 020 00 0

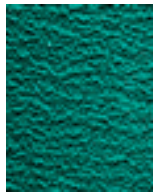

Brusný prostředek R

Nejlepší brusný pás na trhu, vyznačující se bezkonkurenční životností a výkonem a zajišťující podstatně kratší časy zpracování. Především ke zpracování nerezových a vysoce legovaných ocelí. Mimořádně silná polyesterová tkanina, spojení zrn syntetickou pryskyřicí se zirkonkorundem. Přídavná krycí vrstva pro chlazení během broušení. 75 x 2 300 mm, na obloukové broušení s GRIT GXR modulem pro kontaktní válečky $\varnothing > 80$ mm.

Zrno	Balení ks	Objednáací číslo
36	10	6 99 03 122 00 0

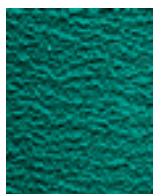

Brusný prostředek R

Nejlepší brusný pás na trhu, vyznačující se bezkonkurenční životností a výkonem a zajišťující podstatně kratší časy zpracování. Především ke zpracování nerezových a vysoce legovaných ocelí. Mimořádně silná polyesterová tkanina, spojení zrn syntetickou pryskyřicí se zirkonkorundem. Přídavná krycí vrstva pro chlazení během broušení. 150 x 2 000 mm

Zrno	Balení ks	Objednáací číslo
24	10	6 99 03 039 00 0
36	10	6 99 03 040 00 0
40	10	6 99 03 042 00 0
60	10	6 99 03 044 00 0
80	10	6 99 03 046 00 0
120	10	6 99 03 048 00 0

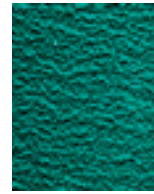

Brusný prostředek R

Nejlepší brusný pás na trhu, vyznačující se bezkonkurenční životností a výkonem a zajišťující podstatně kratší časy zpracování. Především ke zpracování nerezových a vysoce legovaných ocelí. Mimořádně silná polyesterová tkanina, spojení zrn syntetickou pryskyřicí se zirkonkorundem. Přídavná krycí vrstva pro chlazení během broušení. 150 x 2 250 mm, na obloukové broušení s GRIT GIR modulem.

Zrno	Balení ks	Objednáací číslo
36	10	6 99 03 053 00 0

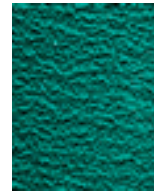

Brusný prostředek R

Nejlepší brusný pás na trhu, vyznačující se bezkonkurenční životností a výkonem a zajišťující podstatně kratší časy zpracování. Především ke zpracování nerezových a vysoce legovaných ocelí. Mimořádně silná polyesterová tkanina, spojení zrn syntetickou pryskyřicí se zirkonkorundem. Přídavná krycí vrstva pro chlazení během broušení. 150 x 2 400 mm, na obloukové broušení s GRIT GIR modulem pro kontaktní válečky $\varnothing > 170$ mm.

Zrno	Balení ks	Objednáací číslo
36	10	6 99 03 111 00 0



Brusný prostředek Z

Všestranný pás vhodný na broušení a odstraňování otřepů z oceli a neželezných kovů, který splňuje i ty nejvyšší nároky. Tento brusný pás, který byl vyvinut společně s profesionálními uživateli, přesvědčí především dlouhou životností, výkonem a hospodárným použitím. Silná polyesterová tkanina, spojení zrn syntetickou pryskyřicí se zirkonkorundem. 75 x 2 000 mm

Zrno	Balení ks	Objednáací číslo
36	10	6 99 03 003 00 0
40	10	6 99 03 005 00 0
60	10	6 99 03 008 00 0
80	10	6 99 03 010 00 0
120	10	6 99 03 014 00 0



Brusný prostředek Z

Všestranný pás vhodný na broušení a odstraňování otřepů z oceli a neželezných kovů, který splňuje i ty nejvyšší nároky. Tento brusný pás, který byl vyvinut společně s profesionálními uživateli, přesvědčí především dlouhou životností, výkonem a hospodárným použitím. Silná polyesterová tkanina, spojení zrn syntetickou pryskyřicí se zirkonkorundem. 75 x 2 250 mm, na obloukové broušení s GRIT GXR modulem.

Zrno	Balení ks	Objednáací číslo
36	10	6 99 03 021 00 0



Brusný prostředek Z

Všestranný pás vhodný na broušení a odstraňování otřepů z oceli a neželezných kovů, který splňuje i ty nejvyšší nároky. Tento brusný pás, který byl vyvinut společně s profesionálními uživateli, přesvědčí především dlouhou životností, výkonem a hospodárným použitím. Silná polyesterová tkanina, spojení zrn syntetickou pryskyřicí se zirkonkorundem. 100 x 1 000 mm

Zrno	Balení ks	Objednáací číslo
36	10	6 99 03 034 00 0
40	10	6 99 03 035 00 0
60	10	6 99 03 036 00 0
80	10	6 99 03 037 00 0
120	10	6 99 03 038 00 0



Brusný prostředek Z

Všestranný pás vhodný na broušení a odstraňování otřepů z oceli a neželezných kovů, který splňuje i ty nejvyšší nároky. Tento brusný pás, který byl vyvinut společně s profesionálními uživateli, přesvědčí především dlouhou životností, výkonem a hospodárným použitím. Silná polyesterová tkanina, spojení zrn syntetickou pryskyřicí se zirkonkorundem. 150 x 2 000 mm

Zrno	Balení ks	Objednáací číslo
36	10	6 99 03 041 00 0
40	10	6 99 03 043 00 0
60	10	6 99 03 045 00 0
80	10	6 99 03 047 00 0
120	10	6 99 03 049 00 0



Brusný prostředek Z

Všestranný pás vhodný na broušení a odstraňování otřepů z oceli a neželezných kovů, který splňuje i ty nejvyšší nároky. Tento brusný pás, který byl vyvinut společně s profesionálními uživateli, přesvědčí především dlouhou životností, výkonem a hospodárným použitím. Silná polyesterová tkanina, spojení zrn syntetickou pryskyřicí se zirkonkorundem. 150 x 2 250 mm, na obloukové broušení s GRIT GIR modulem.

Zrno	Balení ks	Objednáací číslo
36	10	6 99 03 054 00 0



Brusný prostředek Z

Všestranný pás vhodný na broušení a odstraňování otřepů z oceli a neželezných kovů, který splňuje i ty nejvyšší nároky. Tento brusný pás, který byl vyvinut společně s profesionálními uživateli, přesvědčí především dlouhou životností, výkonem a hospodárným použitím. Silná polyesterová tkanina, spojení zrn syntetickou pryskyřicí se zirkonkorundem. 150 x 2 400 mm, na obloukové broušení s GRIT GIR modulem pro kontaktní válečky Ø > 170 mm.

Zrno	Balení ks	Objednáací číslo
36	10	6 99 03 112 00 0



Brusný prostředek A

Brusné pásy jemné zrnitosti pro jemné broušení kovů až po finišování. Pro velmi dobré výsledné povrchové zpracování. Silná bavlněná tkanina, spojení zrn syntetickou pryskyřicí s korundem. 75 x 2 000 mm

Zrno	Balení ks	Objednáací číslo
220	10	6 99 03 017 00 0
320	10	6 99 03 018 00 0
400	10	6 99 03 019 00 0



Brusný prostředek A

Brusné pásy jemné zrnitosti pro jemné broušení kovů až po finišování. Pro velmi dobré výsledné povrchové zpracování. Silná bavlněná tkanina, spojení zrn syntetickou pryskyřicí s korundem. 150 x 2 000 mm

Zrno	Balení ks	Objednáací číslo
220	10	6 99 03 050 00 0
320	10	6 99 03 051 00 0
400	10	6 99 03 052 00 0

ROUNOVÉ PÁSY



Rounový pás

Ke spolehlivému odstranění drobných vad po perfektní finiši. Dlouhá životnost znamená ekonomickou práci. 75 x 2 000 mm

Provedení	Balení ks	Objednáací číslo
velmi jemný	3	6 99 03 121 01 0
střední	3	6 99 03 119 01 0
hrubý	3	6 99 03 117 01 0



Rounový pás

Ke spolehlivému odstranění drobných vad po perfektní finiši. Dlouhá životnost znamená ekonomickou práci. 150 x 2 000 mm

Provedení	Balení ks	Objednáací číslo
velmi jemný	3	6 99 03 120 01 0
střední	3	6 99 03 118 01 0
hrubý	3	6 99 03 116 01 0

PŘÍSLUŠENSTVÍ GRIT GX 75 / GX 75 2H



Brusný stůl z ušlechtilé oceli GX 75

Objednáací číslo
6 99 02 338 00 0



Grafitová podložka jako podložka při plochém broušení.

Balení ks	Objednáací číslo
5	3 90 00 000 00 1



Ochrana očí

plexysková plotna pro ochranu proti iskrám

Balení ks	Objednáací číslo
3	3 90 00 000 00 4



Jiskrová skříň

s rozhraními na odsávání.

Objednáací číslo
6 99 02 343 00 0

PŘÍSLUŠENSTVÍ GRIT GXR

Nerezová skličitla

pro upínací stul při opracování nerezů.

Objednáací číslo
6 99 02 004 00 0



Délkový doraz

Délka 1 000 mm, plynule nastavitelný, jednoduchá montáž.

Objednáací číslo
6 99 02 001 00 0



Kontaktní váleček

dlouhá životnost, nepatrný valivý odpor díky kvalitním kuličkovým ložiskům, snadná výměna.

Ø mm	Objednáací číslo
16,0	6 99 02 020 00 0
17,0	6 99 02 021 00 0
17,2	6 99 02 022 00 0
18,0	6 99 02 023 00 0
19,0	6 99 02 024 00 0
20,0	6 99 02 025 00 0
21,0	6 99 02 026 00 0
21,3	6 99 02 027 00 0
22,0	6 99 02 028 00 0
22,2	6 99 02 029 00 0
22,5	6 99 02 030 00 0
23,0	6 99 02 031 00 0
23,1	6 99 02 032 00 0
24,0	6 99 02 033 00 0
24,5	6 99 02 034 00 0
25,0	6 99 02 035 00 0
25,4	6 99 02 036 00 0
25,9	6 99 02 037 00 0
26,0	6 99 02 038 00 0
26,4	6 99 02 039 00 0
26,9	6 99 02 040 00 0
27,0	6 99 02 041 00 0
28,0	6 99 02 042 00 0
28,6	6 99 02 043 00 0
28,8	6 99 02 044 00 0
29,0	6 99 02 045 00 0
30,0	6 99 02 046 00 0
31,7	6 99 02 047 00 0
32,0	6 99 02 048 00 0
33,0	6 99 02 049 00 0
33,7	6 99 02 050 00 0
34,0	6 99 02 051 00 0
35,0	6 99 02 052 00 0
36,0	6 99 02 053 00 0



Ø mm	Objednáací číslo
37,5	6 99 02 054 00 0
38,0	6 99 02 055 00 0
38,1	6 99 02 056 00 0
38,3	6 99 02 057 00 0
40,0	6 99 02 058 00 0
41,0	6 99 02 059 00 0
41,2	6 99 02 060 00 0
42,0	6 99 02 061 00 0
42,4	6 99 02 062 00 0
42,6	6 99 02 063 00 0
43,0	6 99 02 064 00 0
43,3	6 99 02 065 00 0
44,0	6 99 02 066 00 0
44,5	6 99 02 067 00 0
45,0	6 99 02 068 00 0
46,0	6 99 02 069 00 0
48,0	6 99 02 070 00 0
48,3	6 99 02 071 00 0
49,0	6 99 02 072 00 0
50,0	6 99 02 073 00 0
50,8	6 99 02 074 00 0
51,0	6 99 02 075 00 0
53,0	6 99 02 076 00 0
53,7	6 99 02 077 00 0
54,0	6 99 02 078 00 0
55,0	6 99 02 079 00 0
57,0	6 99 02 080 00 0
58,0	6 99 02 081 00 0
59,0	6 99 02 082 00 0
60,0	6 99 02 083 00 0
60,3	6 99 02 084 00 0
63,0	6 99 02 085 00 0
63,5	6 99 02 086 00 0
65,0	6 99 02 087 00 0
67,0	6 99 02 088 00 0
69,0	6 99 02 089 00 0
70,0	6 99 02 090 00 0
73,0	6 99 02 091 00 0
75,0	6 99 02 092 00 0
76,0	6 99 02 093 00 0
76,1	6 99 02 094 00 0
76,2	6 99 02 095 00 0
80,0	6 99 02 096 00 0
82,5	6 99 02 097 00 0
88,9	6 99 02 098 00 0
90,0	6 99 02 099 00 0



ochrana očí
GU75/GR/GXR 3ks

Objednáací číslo
3 90 00 000 00 7



Vodní nádrž
plastová, pro eliminaci vzniku
jisker, s postranními držadly,
objem cca 15 l

Objednáací číslo
3 90 00 000 38 5



Spojovací díl
je potřebný pro přizpůsobení
modulu GXR k pásové brusce
programu GI

Objednáací číslo
6 99 02 186 00 0

PŘÍSLUŠENSTVÍ STROJŮ GI



Sada vedení trubek
Ø 10-130 mm

Objednáací číslo
6 99 02 179 60 0



Sada vedení trubek
Ø 10-160 mm
Vzájemně kombinovatelné, podle
požadované délky trubky.

max. délka trubky
mm
1 000
Objednáací číslo
6 99 02 180 60 0



Sada vedení trubek
Ø 10-160 mm
Vzájemně kombinovatelné, podle
požadované délky trubky.

max. délka trubky
mm
1 500
Objednáací číslo
6 99 02 181 60 0



Vodící kolejnice, mosaz
pro suché broušení a hrubý
povrch materiálů

Objednáací číslo
3 90 00 000 49 6



Vodící kolejnice, nylonová
pro povrchy vysoké kvality

Objednáací číslo
3 90 00 000 49 7



Spojovací díl
je potřebný pro přizpůsobení
modulu GXC k pásové brusce
programu GI

Objednáací číslo
6 99 02 187 00 0

PŘÍSLUŠENSTVÍ GRIT GXE



**Brusný stůl
z ušlechtilé oceli**
GXE

Objednáací číslo
6 99 02 344 00 0



Ocelový kartáč
Ø 250 mm x 60 mm, velmi
dobrá pevnost drátu v tahu.
Velmi ekonomické řešení, upínací
otvor Ø 51 mm.
Na tenkostěnné trubky a profily
- ořepů o tloušťce 0,2 mm. Na
univerzální použití drátů o tloušťce
0,35 mm. Na tlustostěnné trubky,
profily a rychlé odhroťování
ořepů o tloušťce 0,5 mm.
Ocelové provedení.

Tloušťka drátu mm	Objednáací číslo
0,20	6 99 02 006 00 0
0,35	6 99 02 007 00 0
0,50	6 99 02 008 00 0



Ocelový kartáč nerez
Ø 250 mm x 60 mm, velmi dobrá pev-
nost drátu v tahu. Velmi ekonomické
řešení, upínací otvor Ø 51 mm. Na
tenkostěnné trubky a profily - ořepů
o tloušťce 0,2 mm. Na univerzální
použití drátů o tloušťce 0,35 mm. Na
tlustostěnné trubky, profily a rychlé
odhroťování ořepů o tloušťce 0,5 mm.
Nerezové provedení.

Tloušťka drátu mm	Objednáací číslo
0,20	6 99 02 009 00 0
0,35	6 99 02 010 00 0



Ochrana očí
plexyskvlová plotna pro ochranu
proti iskrám

Balení ks	Objednáací číslo
3	3 90 00 000 00 4

PŘÍSLUŠENSTVÍ GRIT GXW



**Koncentrovaný chladicí
prostředek pro broušení**
Koncentrát 10 l, poměr směsi
1:30, vystačí na 300 l hotového
chladicího a mazacího prostředku.

Objednáací číslo
6 99 02 100 00 0

DALŠÍ PŘÍSLUŠENSTVÍ GRIT GX



Hadice
flexibilní pro odvod prachu,
Ø 90 mm, 1m délka, odolnost
proti vysokým teplotám.

Objednáací číslo
3 90 00 000 00 2



Upínací páska
pro upnutí flexibilní hadice.

Objednáací číslo
3 90 00 000 00 3



Nádobka na prach
na hašení jisker, kovové víko pro
připojení hadice, plast, postranní
držadla, obsah asi 20 l.

Objednáací číslo
6 99 02 000 00 0



Odsávací zařízení
pro připojení k průmyslovému
vysavači.

Objednáací číslo
6 99 02 000 14 7

PŘÍSLUŠENSTVÍ GRIT GI 75 / GI 75 2H



Grafitová podložka
jako podložka při plochém
broušení.

Balení ks	Objednáací číslo
5	3 90 00 000 00 1

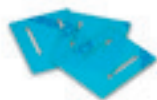

**ochrana očí
GU75/GR/GXR 3ks**

Objednáací číslo
3 90 00 000 00 7



**Pokosová jednotka
pro přípravu svaru**
Přípravek pro srážení hran na ob-
robcích za účelem přípravy svarů.
GI/GIS 75

Objednáací číslo
6 99 02 000 15 0



**Brusné rameno z ušlechtilé
oceli**
GI/GIS 75

Objednáací číslo
6 99 02 000 14 8

PŘÍSLUŠENSTVÍ GRIT GI 150 / GI 150 2H



Grafitová podložka

Objednáací číslo
3 90 00 000 00 6



**Pokosová jednotka pro
přípravu svaru**
Přípravek pro srážení hran na ob-
robcích za účelem přípravy svarů.
GI/GIS 150

Objednáací číslo
6 99 02 000 15 1



**Brusné rameno z ušlechtilé
oceli**
GI/GIS 150

Objednáací číslo
6 99 02 000 14 9



Ochrana očí

Balení ks	Objednáací číslo
3	3 90 00 000 18 4

PŘÍSLUŠENSTVÍ GRIT GIR



Kontaktní váleček
dlouhá životnost, nepatrný valivý
odpor díky kvalitním kuličkovým
ložiskům, snadná výměna

Ø mm	Objednáací číslo
20,0	6 99 02 101 00 0
22,0	6 99 02 102 00 0
25,0	6 99 02 103 00 0
25,4	6 99 02 104 00 0
26,9	6 99 02 105 00 0
28,0	6 99 02 106 00 0
30,0	6 99 02 107 00 0
32,0	6 99 02 108 00 0
33,7	6 99 02 109 00 0
35,0	6 99 02 110 00 0
38,0	6 99 02 111 00 0
38,1	6 99 02 112 00 0
38,3	6 99 02 113 00 0
40,0	6 99 02 114 00 0
42,4	6 99 02 115 00 0
44,5	6 99 02 116 00 0
48,3	6 99 02 117 00 0
50,0	6 99 02 118 00 0
50,8	6 99 02 119 00 0
60,0	6 99 02 120 00 0
60,3	6 99 02 121 00 0
63,5	6 99 02 122 00 0
69,0	6 99 02 123 00 0
76,1	6 99 02 124 00 0
76,2	6 99 02 125 00 0
84,0	6 99 02 126 00 0
88,9	6 99 02 127 00 0
101,6	6 99 02 128 00 0
104,0	6 99 02 129 00 0
108,0	6 99 02 130 00 0
114,3	6 99 02 131 00 0
133,0	6 99 02 132 00 0
139,7	6 99 02 133 00 0
168,3	6 99 02 134 00 0
193,7	6 99 02 000 18 7



Ochrana očí

Balení ks	Objednáací číslo
3	3 90 00 000 18 4



**Brusná deska GIG na šikmé
broušení pro GIR**
Pro tvarově přesné broušení
úkosů, jednoduchá montáž.

Objednáací číslo
6 99 02 175 00 0



Odsávací hrdlo
Pro optimální odsávání,
pro připojení ke stojce
stroje GRIT GIBE s dvojitým
odsáváním.

Objednáací číslo
6 99 02 182 00 0

PŘÍSLUŠENSTVÍ GRIT GIE



Ocelový kartáč
Ø 250 mm x 60 mm, velmi
dobrá pevnost drátu v tahu.
Velmi ekonomické řešení, upínací
otvor Ø 51 mm. Na tenkostěnné
trubky a profily, otřepy o tloušťce
0,2 mm. Na univerzální použití
drát o tloušťce 0,35 mm. Na tlu-
stostěnné trubky, profily a rychlé
odhrotování otřepů o tloušťce
0,5 mm.
Ocelové provedení.

Tloušťka drátu mm	Objednáací číslo
0,20	6 99 02 006 00 0
0,35	6 99 02 007 00 0
0,50	6 99 02 008 00 0



Ocelový kartáč nerez
Ø 250 mm x 60 mm, velmi
dobrá pevnost drátu v tahu.
Velmi ekonomické řešení, upínací
otvor Ø 51 mm. Na tenkostěnné
trubky a profily, otřepy o tloušťce
0,2 mm. Na univerzální použití
drát o tloušťce 0,35 mm. Na tlu-
stostěnné trubky, profily a rychlé
odhrotování otřepů o tloušťce
0,5 mm.
Nerezové provedení.

Tloušťka drátu mm	Objednáací číslo
0,20	6 99 02 009 00 0
0,35	6 99 02 010 00 0



**ochrana očí
GU75/GR/GXR 3ks**

Objednáací číslo
3 90 00 000 00 7



Kazetový filtr
pro GRIT GIBE.

Objednáací číslo
3 90 00 000 97 6



Kovový filtr
pro GRIT GIBE.

Objednáací číslo
3 90 00 000 10 0



PŘÍSLUŠENSTVÍ GRIT GIC



Sada vedení trubek
Ø 10-160 mm
Vzájemně kombinovatelné, podle požadované délky trubky.

max. délka trubky mm	Objednáací číslo
1 000	6 99 02 180 60 0



Sada vedení trubek
Ø 10-160 mm
Vzájemně kombinovatelné, podle požadované délky trubky.

max. délka trubky mm	Objednáací číslo
1 500	6 99 02 181 60 0



Jednotka na čištění trubek
Pro čisté a suché pracovní prostředí. Stírání chladicí kapaliny z povrchu trubek bez rizika poškrábání. Na trubky o Ø 10 až 130 mm. Snadná montáž ke GRIT GIC.

Objednáací číslo
6 99 02 000 14 6

Vrtací šablona
Určená k montáži na pásovou brusku GI 75/GI 75 2H starší než série 1034026. Pro dodatečné závitové vrtky do uvedených pásových brusek.

Objednáací číslo
3 90 00 004 55 4



Vodící kolejnice, mosaz
pro suché broušení a hrubý povrch materiálů

Objednáací číslo
3 90 00 000 49 6



Vodící kolejnice, nylonová
pro povrchy vysoké kvality

Objednáací číslo
3 90 00 000 49 7



Koncentrovaný chladicí prostředek pro broušení
Koncentrát 10 l, poměr směsi 1:30, vystačí na 300 l hotového chladicího a mazacího prostředku.

Objednáací číslo
6 99 02 100 00 0

PŘÍSLUŠENSTVÍ GRIT GIL



Grafitová podložka
jako podložka při plochém broušení.

Balení ks	Objednáací číslo
4	3 90 00 004 76 0

DALŠÍ PŘÍSLUŠENSTVÍ GRIT GI



Hadice
flexibilní pro odvod prachu, Ø 90 mm, 1m délka, odolnost proti vysokým teplotám.

Objednáací číslo
3 90 00 000 00 2



Upínací páska
pro upnutí flexibilní hadice.

Objednáací číslo
3 90 00 000 00 3



Vodní nádrž
plastová, pro eliminaci vzniku jisker, s postranními držadly, objem cca 15 l

Objednáací číslo
3 90 00 000 38 5



Nádobka na prach
na hašení jisker, kovové víko pro připojení hadice, plast, postranní držadla, obsah asi 20 l.

Objednáací číslo
6 99 02 000 00 0



Odsávací zařízení
pro připojení k průmyslovému vysavači.

Objednáací číslo
6 99 02 000 14 7



Čelní kontaktní kotouč
Ø 200 x 50 mm
Tvrdost 90 shore, s drážkou

Objednáací číslo
6 99 02 346 00 0

Stahovák pro hnací kotouče

Objednáací číslo
6 99 02 410 00 0



Rotační kloub GIT pro GIL
K přizpůsobení pracovního záběru stísněným podmínkám, plynule nastavitelný úhel natočení do 90 °.

Objednáací číslo
6 99 02 176 00 0



Zásuvkový box 2 x 2 polig

Objednáací číslo
6 99 02 183 00 0



Spojovací díl
je potřebný pro přizpůsobení modulu GXR k pásové brusce programu GI

Objednáací číslo
6 99 02 186 00 0



Spojovací díl
je potřebný pro přizpůsobení modulu GXC pásové brusce programu GI

Objednáací číslo
6 99 02 187 00 0

Sada čelistí pro svěrák

Objednáací číslo
6 99 02 335 00 0

PŘÍSLUŠENSTVÍ GRIT GI 100



Grafitová podložka

Objednáací číslo
3 90 00 000 18 3



Ochrana očí
plexyskvlová plotna pro ochranu proti iskrám

Balení ks	Objednáací číslo
3	3 90 00 000 19 0



OBSAH

MOBILE

Flexibilní ruční systém jádrového vrtání do kovu s 6násobně rychlejším postupem práce než při spirálovém vrtání. 124

ECONOMICAL

Ekonomické magnetické jádrové vrtačky se základními funkcemi pro jádrové vrtání a spirálové vrtání, které neznají žádné kompromisy, mají dlouhou životnost a vysoký výkon. 129

COMPACT

Kompaktní magnetické jádrové vrtačky s minimálními rozměry pro jádrové vrtání v nejužších a obtížně přístupných místech. 133

UNIVERSAL

Výkonná univerzální magnetická jádrová vrtačka s maximálními požadavky na kvalitu pro univerzální použití. 140

AUTOMATIC

Výkonná, plně automatická magnetická jádrová vrtačka pro maximální účinnost a minimální fyzickou námahu. 158

JÁDROVÉ VRTÁNÍ



RYCHLEJI K JÁDRU VĚCI.

Přesné, hospodárné a rychlé jako nikdy předtím: Jádrové vrtačky FEIN poskytují nejlepší výsledky vrtání za nejkratší možnou dobu. Kompaktní, výkonné univerzální jádrové vrtačky FEIN snižují náročnost práce na minimum, protože není třeba ani předvrtání ani přestavění, a to zároveň při rychlém postupu práce. Také posuvná síla je výrazně nižší, protože jádrové vrtačky FEIN pracují s menší řeznou plochou. A to šetří čas, energii i náklady.

Úspora času až 40 %

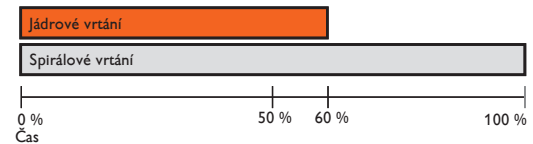

Spirálové vrtání

- ▶ Středění
- ▶ Předvrtání
- ▶ Výměna nástroje
- ▶ Dokončovací vrtání



Jádrové vrtání

- ▶ To vše zvládne jádrové vrtání v jednom kroku.

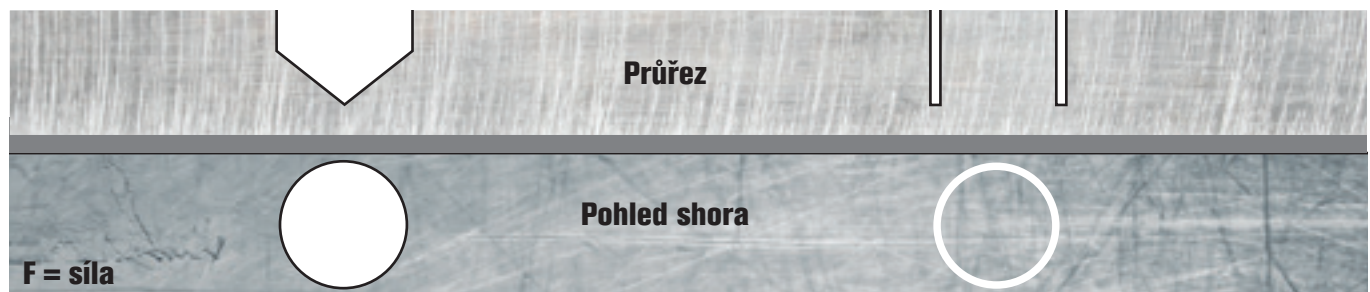

Účinnost znamená, že dosáhnete hodně díky málu – a to vystihuje jádrové vrtačky FEIN. Protože na rozdíl od běžného spirálového vrtání se při jádrovém vrtání neřeže celá plocha, ale pouze úzký kroužek. Díky tomu lze realizovat vrtání s výrazně nižší posuvnou silou a náročností – a to za výrazně kratší dobu. Pro vytvoření jádrově vrtaných otvorů do kovu stačí jeden jediný

krok. To činí z jádrového vrtání mimořádně hospodárnou metodu vrtání.

Rozmanitá použití jádrového vrtání

Techniku jádrového vrtání lze používat rozmanitě: Možné je vše od vrtání do ocelových nosníků, vrtání překrývajících se míst nebo vrtání vícevrstevných materiálů až po přesazené odvrtávání.

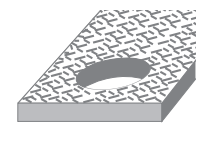
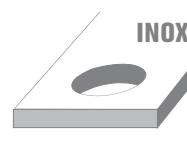
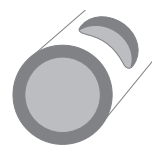
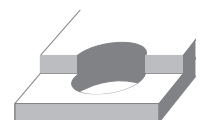
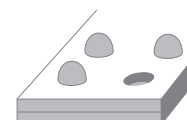
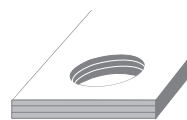
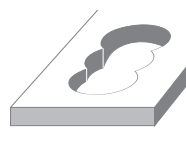
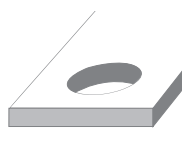

KOMPETENCE JÁDROVÉHO VRTÁNÍ FEIN: PŘEHLED VŠECH VÝHOD.

S FEIN VŽDY TEN VHODNÝ STROJ: NEJVĚTŠÍ SORTIMENT JÁDROVÝCH VRTAČEK PRO OBRÁBĚNÍ KOVŮ.

Ať již se jedná o plně automatická řešení pro sériovou výrobu nebo stroje se základními funkcemi, FEIN je odborníkem na řešení v oblasti jádrového vrtání. Nabízíme ručně vedené systémy pro jádrové vrtání, které se hodí ideálně pro použití na stísněných místech, kompaktní magnetické jádrové vrtačky s nejmenšími rozměry až po univerzální řešení, která lze navíc použít pro spirálové vrtání, řezání závitů vystružování a hloubení.

VÝHODY FEIN: ERGONOMICKÉ, PRAKTICKÉ, BLÍZKÉ UŽIVATELI.

Jádrové vrtačky FEIN disponují centrálně uspořádanými a intuitivními ovládacími prvky. Díky optimální pracovní hmotnosti je možná také mobilní práce nad hlavou. Extra velký rozsah zdvihu umožňuje použití nejdelsích spirálových vrtáků a řezání závitů.



DLOUHOLETÉ ZKUŠENOSTI A MAXIMÁLNÍ KVALITA V OBLASTI JÁDROVÝCH VRTAČEK.

Již od našeho vynálezu první elektromagnetické vrtačky v roce 1909 soustavně poháníme kupředu vývoj magnetických jádrových vrtaček a jádrových vrtáků.

Maximální kvalita, prvotřídní materiály a nejlepší zpracování materiálu zajišťují maximální životnost stroje. Vysoce výkonný motor FEIN zaručuje trvale rychlý postup práce. Vysoká magnetická přídržná síla zaručuje bezpečnou stabilitu a tím také maximální bezpečnost uživatele. Navíc disponují modely konstrukčních řad KBC, KBU a KBA ukazatelem magnetické síly. Díky inovativní konstrukci je zajištěna dobrá viditelnost na místo vrtání.

VŠE MADE BY FEIN.

Dokonalá souhra jádrové vrtačky, jádrového vrtáku a příslušenství: Vše je ideálně optimalizované pro vrtání oceli, ušlechtilé oceli nebo hliníku. Naše stroje poskytují přesný vrtný obrazec – téměř bez tvorby otěpů a s působivou rychlostí.

PRO KAŽDÉ POUŽITÍ: SPRÁVNÝ STROJ OD FIRMY FEIN.

Úkoly při zpracování kovů jsou rozmanité. V nabídce FEIN se nachází vhodná jádrová vrtačka z 5 výkonnostních tříd, které jsou optimálně přizpůsobeny příslušnému použití: ručnímu, mobilnímu nebo stacionárnímu. Jádrové vrtačky pokrývají průměry 1,5 až 110 mm a řezné hloubky až 100 mm.



MOBILE



- ▶ Ručně vedené systémy: Maximální flexibilita a rozmanitost použití.
- ▶ Nehledě na materiál a povrch: Vhodné také pro nerovné a nemagnetické kovy.
- ▶ 6krát rychlejší postup práce než při spirálovém vrtání.



ECONOMICAL



- ▶ Základní modely se základními funkcemi pro jádrové vrtání a spirálové vrtání.
- ▶ Optimální poměr ceny a výkonu.
- ▶ Vhodné pro použití co nejdelších vrtacích nástrojů.



COMPACT



- ▶ Práce ve stísněných nebo obtížně přístupných místech – také vertikálně a nad hlavou.
- ▶ Malé a kompaktní provedení: Optimální pro montážní práce ve výšce.
- ▶ Dokonalý rohový rozměr pro práci u okrajů.



UNIVERSAL



- ▶ Maximální rozmanitost použití: lze použít pro jádrové vrtání, spirálové vrtání a řezání závitů, hloubení a vystružování.
- ▶ Použití nejdelších vrtacích nástrojů díky plynule nastavitelnému dvojitému vedení zdvihu.
- ▶ Koncepce jednoduché obsluhy bez možnosti záměny v zorném poli uživatele – snižuje se riziko nesprávné obsluhy.



AUTOMATIC



- ▶ Úspora času a nákladů u velkých objemů vrtání díky posuvu při vrtání.
- ▶ Doby vrtání jsou reprodukovatelné a taktované, což umožňuje dobré naplánování pracovní doby.
- ▶ Obsluha má při vrtání pouze kontrolní funkci.



ZDE NALEZNETE SPRÁVNOU VÝKONNOSTNÍ TŘÍDU PRO VAŠE POUŽITÍ.

POUŽITÍ/ FUNKČNOST	MOBILE	ECONOMICAL	COMPACT	UNIVERSAL	AUTOMATIC
Jádrové vrtání	▲▲	▲▲	▲▲	▲▲	▲▲
Plně automatické jádrové vrtání	-	-	-	-	▲▲
Spirálové vrtání	▲▲	▲	▲	▲▲	▲▲*
Spirálové vrtání s upnutím MK	-	▲	-	▲▲	▲▲*
Řezání závitů	▲▲	-	▲	▲▲	▲▲*
Hloubení	▲▲	-	▲	▲▲	▲▲*
Vystružování	-	-	-	▲▲	▲▲
Stísněné pracovní použití	▲▲	▲	▲▲	▲	▲
VYBAVENÍ					
Pravotočivý/levotočivý chod	✓	-	✓	✓	✓
Elektronické nastavení otáček	✓	-	✓	✓	✓
Upnutí nástroje MK	-	✓	-	✓	✓
Mimořádně velký rozsah zdvihu	-	✓	-	✓	✓
Elektronický tachogenerátor s regulací otáček	✓	-	✓	✓	✓
STRANA	124	129	133	140	158

▲▲ velmi vhodné ▲ vhodné ✓ obsaženo

* pouze v manuálním režimu stroje

MOBILE



KBH 25 S

KBH 25-2 U

Ruční systém 1stupňového jádrového vrtání do kovu pro rychlé a flexibilní nasazení.

Ruční 2stupňový systém vrtání do kovu pro univerzální použití jádrového a spirálového vrtáku.

	Strana	125	126	
Použití	Řezání závitů		▲▲	
	Zahlubování		▲▲	
	Vyvrátání otvorů do kovového plechu		▲▲	
	Jádrové vrtání do kovu	▲▲	▲▲	
	Spirálové vrtání		▲▲	
Vybavení	Pravotočivý/levotočivý chod	●	●	
	Elektronický tachogenerátor s regulací otáček	●	●	
	Kluzná momentová spojka	●	●	
	Elektronický akcelerač	●	●	
	Předvolba otáček	●	●	
Technické údaje	Jmenovitý příkon	W	1 200	1 200
	Využitelný výkon	W	680	680
	Středící vrtání	1/min	0 - 1 600*	0 - 1 600
	Pracovní otáčky – 1. stupeň	1/min	0 - 520*	0 - 520
	Pracovní otáčky – 2. stupeň	1/min		0 - 1 600
	Utahovací moment při max. výkonu	Nm	50	50
	Počáteční rozběhový moment	Nm	50 **	50 **
	Ø vrtáku do oceli / ušlechtlé oceli, spirálový vrták	mm	-	16
	Ø vrtáku na ocel, jádrový vrták	mm	25	25
	Ø jádrového vrtáku z nerezové oceli	mm	25	25
	Ø vrtáku AI, jádrový vrták	mm	30	30
	Jádrový vrták max. vrtací hloubka	mm	20	20
	Ø vrtáku na ocel, korunky ze slinutého karbidu	mm		80
	Jádrový vrták max. vrtací hloubka	mm		4
	Řezání závitů			M 12
	Upnutí jádrového vrtáku		QuickIN PLUS	QuickIN PLUS
	Rozměr v rohu	mm	27	27
Kabel se zástrčkou	m	4	4	
Hmotnost dle EPTA	kg	3,30	3,40	

▲▲ velmi vhodné ▲ vhodné ● obsaženo *Bez nutnosti manuálního přepínání ** Kluzná momentová spojka

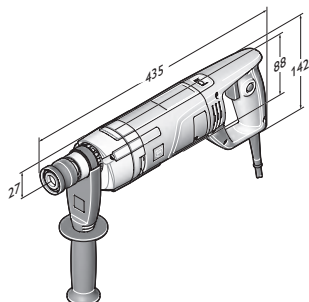

KBH 25 S
KBH 25-2 U



MOBILNÍ JÁDROVÁ VRTAČKA



Rychlé řešení problému:

V prvním kroku předvrtá středící vrták díru s 1 600 ot/min a poté se vypne. Počet otáček se automaticky sníží na 520 ot/min. Takto pracujete s optimální řeznou rychlostí pro jádrové vrtáky s nánosem tvrdokovu.



Pracujte flexibilně:

FEIN KBH vrtá spolehlivě na všech běžných kovech a površích. Otáčky lze přizpůsobit podle příslušného úhoku.

KBH 25 S

Ruční systém 1stupňového jádrového vrtání do kovu pro rychlé a flexibilní nasazení.



Příslušenství viz. Strana 127

Dodávka

1 středící vrták, 1 pomocná rukojeť, 1 sprej pro řezání, 1 umělohmotný kufřík na nářadí

Jmenovitý příkon	W	1 200
Využitelný výkon	W	680
Středící vrtání	1/min	0 - 1 600*
Pracovní otáčky – 1. stupeň	1/min	0 - 520*
Utahovací moment při max. výkonu	Nm	50
Počáteční rozběhový moment	Nm	50 **
Ø vrtáku na ocel, jádrový vrták	mm	25
Ø jádrového vrtáku z nerezové oceli	mm	25
Ø vrtáku Al, jádrový vrták	mm	30
Jádrový vrták max. vrtací hloubka	mm	20
Upnutí jádrového vrtáku		QuickIN PLUS
Rozměr v rohu	mm	27
Kabel se zástrčkou	m	4
Hmotnost dle EPTA	kg	3,30

Objednací číslo 7 271 04 61

VÝHODY POUŽITÍ

- ▶ Až 6krát rychlejší práce díky nové technologii vrtání: Středící vrtání do hloubky 5 mm s otáčkami 1 600 ot/min, následným odpojením středícího vrtáku a automatickým přepnutím otáček na 520 ot/min pro optimální řeznou rychlost jádrových vrtáků s nánosem tvrdokovu. Jádrový vrták s nánosem tvrdokovu vrtá bez velké námahy a díky speciálně vyvinuté geometrii řezu otvor požadovaného průměru.
- ▶ Lze použít na všechny kovy a povrchy díky přizpůsobení otáček příslušnému pracovnímu kroku.
- ▶ Velmi přesná práce díky kluzné momentové spojce. Chrání uživatele při přetížení.

VLASTNOSTI VÝROBKU

- ▶ Pravotočivý/levotočivý chod.
- ▶ Vysoce výkonný motor FEIN s vysokou stabilitou otáček.
- ▶ Elektronický akcelerační systém.
- ▶ Plynulé elektronické nastavení otáček.
- ▶ Elektronika hlídá rychlost otáček.
- ▶ Těleso motoru hrnkové konstrukce z torzně odolného materiálu.
- ▶ Korunkový vrták s nánosem tvrdokovu s optimalizovanou životností.
- ▶ Blokové opětné rozběhové.
- ▶ Rozsáhlý program příslušenství.
- ▶ *Bez nutnosti manuálního přepínání.
- ▶ ** Kluzná momentová spojka.

KBH 25-2 U



Příslušenství viz. Strana 127

Dodávka

1 středící vrták, 1 rychloupínací sklíčidlo vrtáku o průměru 3-16 mm, 1 pomocná rukojeť, 1 sprej pro řezání, 1 umělohmotný kufřík na nářadí

Ruční 2stupňový systém vrtání do kovu pro univerzální použití jádrového a spirálového vrtáku.

Jmenovitý příkon	W	1 200
Využitelný výkon	W	680
Středící vrtání	1/min	0 - 1 600
Pracovní otáčky – 1. stupeň	1/min	0 - 520
Pracovní otáčky – 2. stupeň	1/min	0 - 1 600
Utahovací moment při max. výkonu	Nm	50
Počáteční rozběhový moment	Nm	50 **
Ø vrtáku na ocel, jádrový vrták	mm	25
Ø jádrového vrtáku z nerezové oceli	mm	25
Ø vrtáku Al, jádrový vrták	mm	30
Jádrový vrták max. vrtací hloubka	mm	20
Ø vrtáku na ocel, korunky ze slinutého karbidu	mm	80
Jádrový vrták max. vrtací hloubka	mm	4
Řezání závitů		M 12
Ø vrtáku do oceli / ušlechtilé oceli, spirálový vrták	mm	16
Upnutí jádrového vrtáku		QuickIN PLUS
Rozměr v rohu	mm	27
Kabel se zástrčkou	m	4
Hmotnost dle EPTA	kg	3,40

Objednací číslo

7 271 03 61

VÝHODY POUŽITÍ

- ▶ Až 6krát rychlejší práce díky nové technologii vrtání: Středící vrtání do hloubky 5 mm s otáčkami 1 600 ot/min, následným odpojením středícího vrtáku a automatickým přepnutím otáček na 520 ot/min pro optimální řeznou rychlost jádrových vrtáků s nánosem tvrdokovu. Jádrový vrták s nánosem tvrdokovu vrtá bez velké námahy a díky speciálně vyvinuté geometrii řezu otvor požadovaného průměru.
- ▶ Mechanická 2-stupňová převodovka s otáčkami 0–1 600 ot/min pro efektivní spirálové vrtání a pravotočivý/levotočivý chod pro řezání závitů do M12.
- ▶ Velmi přesná práce díky kluzné momentové spojce. Chrání uživatele při přetížení.

▶

VLASTNOSTI VÝROBKU

- ▶ Pravotočivý/levotočivý chod.
- ▶ Vysoce výkonný motor FEIN s vysokou stabilitou otáček.
- ▶ Elektronický akcelerační systém.
- ▶ Plynulé elektronické nastavení otáček.
- ▶ Elektronika hlídá rychlost otáček.
- ▶ Těleso motoru hrnkové konstrukce z torzně odolného materiálu.
- ▶ Korunkový vrták s nánosem tvrdokovu s optimalizovanou životností.
- ▶ Blokáce opětovného rozběhu.
- ▶ Rozsáhlý program příslušenství.
- ▶ ** Kluzná momentová spojka.

**JÁDROVÝ VRTÁK S TVRDOKOVÝMI PLÁTKY**

Korunka pro jádrové vrtání ze slinutého karbidu s upnutím QuickIN PLUS
Maximální životnost díky zubům ze slinutého karbidu. Vynikající řezný výkon ve všech běžných kovech. Metrické rozměry, hloubka řezu 20 mm, Ø vrtání ocel až 25 mm, Ø vrtání hliník až 30 mm.

Průměr vrtání mm	Objednáací číslo
14	6 31 30 014 01 0
15	6 31 30 015 01 0
16	6 31 30 016 01 0
17	6 31 30 017 01 0
18	6 31 30 018 01 0
19	6 31 30 019 01 0
20	6 31 30 020 01 0
21	6 31 30 021 01 0
22	6 31 30 022 01 0
23	6 31 30 023 01 0
24	6 31 30 024 01 0
25	6 31 30 025 01 0
26	6 31 30 026 01 0
27	6 31 30 027 01 0
28	6 31 30 028 01 0
29	6 31 30 029 01 0
30	6 31 30 030 01 0

JÁDROVÝ VRTÁK S NÁNOSEM TVRDOKOVU A VRSTVOU TiAlN

Korunka pro jádrové vrtání ze slinutého karbidu s povlakem TiAlN, s upnutím QuickIN PLUS
Maximální životnost díky zubům ze slinutého karbidu. Vynikající řezný výkon ve všech běžných kovech, o 20% rychlejší postup práce, snížené řezné a posuvné síly díky povlaku TiAlN. Metrické rozměry, hloubka řezu 20 mm, Ø vrtání ocel až 25 mm, Ø vrtání hliník až 30 mm.

Průměr vrtání mm	Objednáací číslo
14	6 31 30 114 01 0
15	6 31 30 115 01 0
16	6 31 30 116 01 0
17	6 31 30 117 01 0
18	6 31 30 118 01 0
19	6 31 30 119 01 0
20	6 31 30 120 01 0
21	6 31 30 121 01 0
22	6 31 30 122 01 0
23	6 31 30 123 01 0
24	6 31 30 124 01 0
25	6 31 30 125 01 0
26	6 31 30 126 01 0
27	6 31 30 127 01 0
28	6 31 30 128 01 0
29	6 31 30 129 01 0
30	6 31 30 130 01 0

JÁDROVÝ VRTÁK ZE SLINUTÉHO KARBIDU

Korunka ze slinutého karbidu s upnutím QuickIN PLUS
Se zuby ze slinutého karbidu s optimální trvanlivostí pro efektivní vrtání do kovového plechu do tloušťky materiálu 4,0 mm. Metrické rozměry, hloubka řezu 4 mm.

Průměr vrtání mm	Objednáací číslo
14	6 31 31 014 01 0
15	6 31 31 015 01 0
16	6 31 31 016 01 0
17	6 31 31 017 01 0
18	6 31 31 018 01 0
19	6 31 31 019 01 0
20	6 31 31 020 01 0
21	6 31 31 021 01 0
22	6 31 31 022 01 0
23	6 31 31 023 01 0
24	6 31 31 024 01 0
25	6 31 31 025 01 0
26	6 31 31 026 01 0
27	6 31 31 027 01 0
28	6 31 31 028 01 0
29	6 31 31 029 01 0
30	6 31 31 030 01 0
31	6 31 31 031 01 0
32	6 31 31 032 01 0
33	6 31 31 033 01 0
34	6 31 31 034 01 0
35	6 31 31 035 01 0
36	6 31 31 036 01 0
37	6 31 31 037 01 0
38	6 31 31 038 01 0
39	6 31 31 039 01 0
40	6 31 31 040 01 0
41	6 31 31 041 01 0
42	6 31 31 042 01 0
43	6 31 31 043 01 0
44	6 31 31 044 01 0
45	6 31 31 045 01 0
46	6 31 31 046 01 0
47	6 31 31 047 01 0
48	6 31 31 048 01 0
49	6 31 31 049 01 0
50	6 31 31 050 01 0
51	6 31 31 051 01 0
52	6 31 31 052 01 0
53	6 31 31 053 01 0
54	6 31 31 054 01 0
55	6 31 31 055 01 0
56	6 31 31 056 01 0
57	6 31 31 057 01 0
58	6 31 31 058 01 0
59	6 31 31 059 01 0
60	6 31 31 060 01 0
65	6 31 31 065 01 0
68	6 31 31 068 01 0
70	6 31 31 070 01 0
75	6 31 31 075 01 0
80	6 31 31 080 01 0

JÁDROVÝ VRTÁK ZE SLINUTÉHO KARBIDU NA TRUBKY

Korunka ze slinutého karbidu na trubky s upnutím QuickIN PLUS
Se zuby ze slinutého karbidu s optimální trvanlivostí při používání na trubkový materiál a zaoblené plochy s tloušťkou stěny do 4 mm. Metrické rozměry, hloubka řezu 4 mm.

Průměr vrtání mm	Objednáací číslo
21	6 31 31 421 01 0
22	6 31 31 422 01 0
23	6 31 31 423 01 0
24	6 31 31 424 01 0
25	6 31 31 425 01 0
26	6 31 31 426 01 0
27	6 31 31 427 01 0
28	6 31 31 428 01 0
29	6 31 31 429 01 0
30	6 31 31 430 01 0
31	6 31 31 431 01 0
32	6 31 31 432 01 0
33	6 31 31 433 01 0
34	6 31 31 434 01 0
35	6 31 31 435 01 0
36	6 31 31 436 01 0
37	6 31 31 437 01 0
38	6 31 31 438 01 0
39	6 31 31 439 01 0
40	6 31 31 440 01 0
41	6 31 31 441 01 0
42	6 31 31 442 01 0
43	6 31 31 443 01 0
44	6 31 31 444 01 0
45	6 31 31 445 01 0
46	6 31 31 446 01 0
47	6 31 31 447 01 0
48	6 31 31 448 01 0
49	6 31 31 449 01 0
50	6 31 31 450 01 0
51	6 31 31 451 01 0
52	6 31 31 452 01 0
53	6 31 31 453 01 0
54	6 31 31 454 01 0
55	6 31 31 455 01 0
56	6 31 31 456 01 0
57	6 31 31 457 01 0
58	6 31 31 458 01 0
59	6 31 31 459 01 0
60	6 31 31 460 01 0
65	6 31 31 465 01 0
68	6 31 31 468 01 0

STŘEDICÍ VRTÁK

Středicí vrták

Balení ks	Objednáací číslo
1	6 31 14 038 01 0
5	6 31 14 038 02 0

ŘEZÁNÍ ZÁVITŮ



Kleštinové sklíčidlo
s upínacími kleštinami 6/7/9 mm

Objednací číslo
6 32 06 067 02 0



Upínací kleštiny
pro upínací a kyvné upínací pouzdro a adaptér na řezání závitů.
M2 (DIN 352, DIN 371),
M4 (DIN 357, DIN 376)

Ø mm	Čtyřhran mm	Objednací číslo
2,8	2,1	6 32 06 077 00 1



Upínací kleštiny
pro upínací a kyvné upínací pouzdro a adaptér na řezání závitů.
M3 (DIN 352, DIN 371),
M5 (DIN 357, DIN 376)

Ø mm	Čtyřhran mm	Objednací číslo
3,5	2,7	6 32 06 064 00 1



Upínací kleštiny
pro upínací a kyvné upínací pouzdro a adaptér na řezání závitů.
M4 (DIN 352, DIN 371),
M6 (DIN 357, DIN 376)

Ø mm	Čtyřhran mm	Objednací číslo
4,5	3,4	6 32 06 065 00 5



Upínací kleštiny
pro upínací a kyvné upínací pouzdro a adaptér na řezání závitů.
M5 (DIN 352, DIN 371), M6 (DIN 352),
M7 (DIN 352), M8 (DIN 352, DIN 357,
DIN 376)

Ø mm	Čtyřhran mm	Objednací číslo
6	4,9	6 32 06 066 00 8



Upínací kleštiny
pro upínací a kyvné upínací pouzdro a adaptér na řezání závitů.
M7 (DIN 371), M9 (DIN 352)
M10 (DIN 352, DIN 357,
DIN 376)

Ø mm	Čtyřhran mm	Objednací číslo
7	5,5	6 32 06 070 00 6



Upínací kleštiny
pro upínací a kyvné upínací pouzdro a adaptér na řezání závitů.
M12 (DIN 357, DIN 371,
DIN 376)

Ø mm	Čtyřhran mm	Objednací číslo
9	7	6 32 06 075 00 4



Upínací kleštiny
pro upínací a kyvné upínací pouzdro a adaptér na řezání závitů.
M8 (DIN 371), M11 (DIN 352)

Ø mm	Čtyřhran mm	Objednací číslo
8	6,2	6 32 06 078 00 9



Upínací kleštiny
pro upínací a kyvné upínací pouzdro a adaptér na řezání závitů.
M10 (DIN 371)

Ø mm	Čtyřhran mm	Objednací číslo
10	8	6 32 06 079 00 3



Čelistové sklíčidlo (BF)
pro přímé upnutí závitníku, rozsah upnutí 2,8 - 9,0 mm, s klíčem

Objednací číslo
6 32 06 018 01 0

OSTATNÍ PŘÍSLUŠENSTVÍ



Nádoba na třísky
Brání kontaktu s horkými a ostrohrannými třískami.

Objednací číslo
3 21 74 013 01 0



Sprej na řezání
Sprej 300 ml s pumpičkou, pro delší životnost nástroje, optimální řezný a obráběcí výkon a lepší odvod třísek.

Objednací číslo
3 21 32 031 00 0



Řezná pasta
Mazací prostředek při opracování plechů.

Objednací číslo
3 21 32 020 12 9



Prodloužení
Pro použití na úzkých, hlubokých nebo stupňovitých površích.
Upnutí QuickIN-PLUS, délka 100 mm, vč. adaptéru pro středící vrták.

Objednací číslo
6 31 06 017 01 0



Adaptér QuickIN PLUS na B16

Objednací číslo
6 39 01 047 00 0



Adaptér QuickIN Plus na 1/2" - 20 UNF

Objednací číslo
6 39 01 054 00 0



Sklíčidlo vrtáku s ozubeným věncem
k upnutí sklíčidla vrtáku B 16

Vzdálenost upínacích míst mm	Hmotnost kg	Objednací číslo
1,5-13	0,41	6 32 02 030 01 5



Rychloupínací sklíčidlo vrtáku
k upnutí sklíčidla vrtáku B 16 hroty tvaru R, s jištěním upínací síly

Vzdálenost upínacích míst mm	Hmotnost kg	Objednací číslo
1-13	0,56	6 32 04 032 00 6



Rychloupínací sklíčidlo vrtáku
Jednoobjímkové kovové rychloupínací sklíčidlo SUPRA SKE s jištěním upínací síly, upínání vrtacího sklíčidla 1/2" - 20 UNF

Vzdálenost upínacích míst mm	Hmotnost kg	Objednací číslo
3-16	0,56	6 32 05 038 01 0



Rychloupínací sklíčidlo vrtáku
Jednoobjímkové kovové rychloupínací sklíčidlo SUPRA SKE s jištěním upínací síly, upnutí QuickIN Plus

Objednací číslo
6 39 01 054 01 0



ECONOMICAL



KBE 30 **KBE 35** **KBE 50-2** **KBE 50-2 M** **KBE 65-2 M**

Malá a extrémně lehká 1stupňová ekonomická magnetická jádrová vrtačka se základními funkcemi pro jádrové vrtání na stavbě.

Malá 1stupňová ekonomická magnetická jádrová vrtačka s dlouhým zdvihem a základními funkcemi pro jádrové a spirálové vrtání v dílně a na stavbě.

Lehká 2-stupňová ekonomická magnetická jádrová vrtačka s dlouhým zdvihem a základními funkcemi pro jádrové a spirálové vrtání v dílně a na stavbě.

Lehká 2-stupňová ekonomická magnetická jádrová vrtačka s dlouhým zdvihem, nástrojovým upínáním MK3 a základními funkcemi pro jádrové a spirálové vrtání v dílně a na stavbě.

Výkonná 2-stupňová ekonomická magnetická jádrová vrtačka s dlouhým zdvihem, nástrojovým upínáním MK3, hloubkou řezu 75 mm a základními funkcemi pro jádrové a spirálové vrtání v dílně a na stavbě.

		130	131	131	132	132
Použití	Strana					
	Jádrové vrtání do kovu do Ø 35 mm	▲▲	▲▲	▲▲	▲▲	▲▲
	Jádrové vrtání do kovu do Ø 50 mm			▲▲	▲▲	▲▲
	Jádrové vrtání do kovu do Ø 65 mm					▲▲
	Spirálové vrtání se sklíčidlem (DIN 338)		▲▲	▲▲	▲▲	▲▲
	Spirálové vrtání s upnutím MK (DIN 345)				▲▲	▲▲
	Práce jednou rukou	▲▲	▲▲	▲▲	▲▲	▲▲
	Práce nad hlavou	▲▲	▲▲	▲	▲	▲
	Použití k montáži	▲▲	▲▲	▲▲	▲▲	▲
Použití v dílně	▲▲	▲▲	▲▲	▲▲	▲▲	
Vyba- vení	Ruční kolečko pro posuv s možností umístění na druhé straně	●	●	●	●	●
Technické údaje	Jmenovitý příkon	W	750	850	1 100	1 200
	Využitelný výkon	W	430	450	650	700
	Otáčky při zatížení		430	460		
	Pracovní otáčky – 1. stupeň	1/min			260	260
	Pracovní otáčky – 2. stupeň	1/min			520	520
	Otáčky při chodu naprázdno		740	620		
	Volnoběžné otáčky – 1. stupeň	1/min			330	330
	Volnoběžné otáčky – 2. stupeň	1/min			650	650
	Jádrový vrták max. Ø	mm	30	35	50	50
	Jádrový vrták HSS max. Ø	mm	30	35	50	50
	Jádrový vrták max. vrtací hloubka	mm	50	50	50	50 (75*)
	Spirálový vrták max. Ø	mm		13	16	23
	Upnutí jádrového vrtáku		3/4" Weldon	3/4" Weldon	3/4" Weldon	3/4" Weldon
	Zdvih / Celkový rozsah zdvihu	mm	65	135/260	135/260	135/260
	Přidrzná síla magnetu	N	9 000	12 000	12 000	12 000
Rozměry magnetického podstavce	mm	178 x 95	195 x 90	195 x 90	195 x 90	
Kabel se zástrčkou	m	3,80	3	3	3	
Hmotnost dle EPTA	kg	10,50	11,80	12,50	13,50	

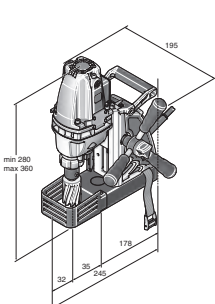

KBE 30

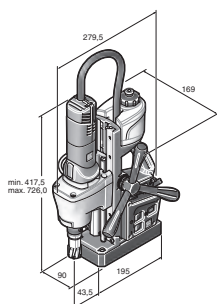

KBE 35

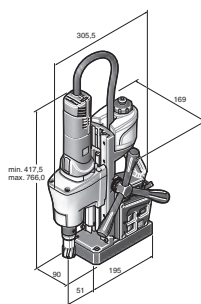

KBE 50-2

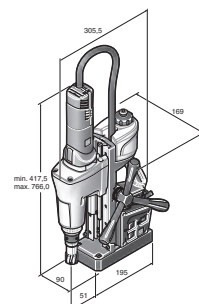

KBE 50-2 M KBE 65-2 M

▲▲ velmi vhodné
▲ vhodné
● obsaženo
* volitelně s příslušenstvím.

EKONOMICKÁ MAGNETICKÁ JÁDROVÁ VRTAČKA

**Dimenzováno pro jádrové vrtání:**

Potřebujete stroj výhradně na jádrové vrtání? Pak se vám bude pracovat s modely FEIN KBE nejen spolehlivě, ale také hospodárně.

Vynikající poměr ceny a výkonu:

S nářadím FEIN nemusíte dělat kompromisy s ohledem na životnost a postup práce ani u základních modelů.

KBE 30

Malá a extrémně lehká 1stupňová ekologická magnetická jádrová vrtačka se základními funkcemi pro jádrové vrtání na stavbě.



Příslušenství viz. Strana 136

Dodávka

1 nádoba na chladicí kapalinu, 1 pás,
1 středící kolík 100 mm, 1 dotyková ochrana,
1 klíč s vnitřním šestihranem 5 mm

Jmenovitý příkon	W	750
Využitelný výkon	W	430
Otáčky při zatížení	1/min	430
Otáčky při chodu naprázdno	1/min	740
Jádrový vrták max. Ø	mm	30
Jádrový vrták HSS max. Ø	mm	30
Jádrový vrták max. vrtací hloubka	mm	50
Upnutí jádrového vrtáku		3/4" Weldon
Zdvih	mm	65
Přidrzná síla magnetu	N	9 000
Rozměry magnetického podstavce	mm	178 x 95
Kabel se zástrčkou	m	3,80
Hmotnost dle EPTA	kg	10,50

Objednací číslo 7 270 65 60

VÝHODY POUŽITÍ

- ▶ Pro náročné použití díky maximální kvalitě zpracování a vnitřnímu vedení motorového kabelu.
- ▶ Lehké s vysoce výkonným motorem FEIN a vysokým utahovacím momentem pro jakékoli jádrové vrtání.
- ▶ Nekompromisní v ohledu na životnost a postup práce s vynikajícím poměrem cena/výkon.

VLASTNOSTI VÝROBKU

- ▶ Vnitřní chlazení.
- ▶ Vysoká přidrzná síla magnetu.
- ▶ Ruční ovládání posuvu s možností umístění na druhé straně stroje.

KBE 35



Příslušenství viz. Strana 136

Dodávka

1 nádoba na chladicí kapalinu, 1 pás,
1 středící kolík 100 mm, 1 dotyková ochrana,
2 klíče s vnitřním šestihranem 5 a 6 mm

Malá 1stupňová ekonomická magnetická jádrová vrtačka s dlouhým zdvihem a základními funkcemi pro jádrové a spirálové vrtání v dílně a na stavbě.

Jmenovitý příkon	W	850
Využitelný výkon	W	450
Otáčky při zatížení	1/min	460
Otáčky při chodu naprázdno	1/min	620
Jádrový vrták max. Ø	mm	35
Jádrový vrták HSS max. Ø	mm	35
Jádrový vrták max. vrtací hloubka	mm	50
Spirálový vrták max. Ø	mm	13
Upnutí jádrového vrtáku		3/4" Weldon
Zdvih	mm	135
Celkový rozsah zdvihu	mm	260
Přidrzná síla magnetu	N	12 000
Rozměry magnetického podstavce	mm	195 x 90
Kabel se zástrčkou	m	3
Hmotnost dle EPTA	kg	11,80

Objednací číslo 7 270 50 60

VÝHODY POUŽITÍ

- ▶ Pro náročné použití díky maximální kvalitě zpracování.
- ▶ Vysoce výkonný motor FEIN s vysokým kroutícím momentem a extra vysokým zdvihem pro jádrové a spirálové vrtání.
- ▶ Nekompromisní v ohledu na životnost a postup práce s vynikajícím poměrem cena/výkon.

VLASTNOSTI VÝROBKU

- ▶ Integrovaný zásobník chladicí kapaliny.
- ▶ Vysoká přidrzná síla magnetu.
- ▶ Optimální hmotnostní výkon.
- ▶ Bočně vyměnitelné posuvné ruční ovládání s šestihraným nábojem.
- ▶ Integrovaný držák inbus klíče.

KBE 50-2



Příslušenství viz. Strana 136

Dodávka

1 nádoba na chladicí kapalinu, 1 pás,
1 středící kolík 100 mm, 1 dotyková ochrana,
2 klíče s vnitřním šestihranem 5 a 6 mm

Lehká 2-stupňová ekonomická magnetická jádrová vrtačka s dlouhým zdvihem a základními funkcemi pro jádrové a spirálové vrtání v dílně a na stavbě.

Jmenovitý příkon	W	1 100
Využitelný výkon	W	650
Pracovní otáčky – 1. stupeň	1/min	260
Pracovní otáčky – 2. stupeň	1/min	520
Volnoběžné otáčky – 1. stupeň	1/min	330
Volnoběžné otáčky – 2. stupeň	1/min	650
Jádrový vrták max. Ø	mm	50
Jádrový vrták HSS max. Ø	mm	50
Jádrový vrták max. vrtací hloubka	mm	50
Spirálový vrták max. Ø	mm	16
Upnutí jádrového vrtáku		3/4" Weldon
Zdvih	mm	135
Celkový rozsah zdvihu	mm	260
Přidrzná síla magnetu	N	12 000
Rozměry magnetického podstavce	mm	195 x 90
Kabel se zástrčkou	m	3
Hmotnost dle EPTA	kg	12,50

Objednací číslo 7 270 51 60

VÝHODY POUŽITÍ

- ▶ Pro náročné použití díky maximální kvalitě zpracování.
- ▶ Vysoce výkonný motor FEIN s vysokým kroutícím momentem a extra vysokým zdvihem pro jádrové a spirálové vrtání.
- ▶ Nekompromisní v ohledu na životnost a postup práce s vynikajícím poměrem cena/výkon.

VLASTNOSTI VÝROBKU

- ▶ Mechanická dvoustupňová převodovka.
- ▶ Integrovaný zásobník chladicí kapaliny.
- ▶ Vysoká přidrzná síla magnetu.
- ▶ Optimální hmotnostní poměr.
- ▶ Bočně vyměnitelné posuvné ruční ovládání s šestihraným nábojem.
- ▶ Integrovaný držák inbus klíče.

KBE 50-2 M



Příslušenství viz. Strana 136

Dodávka

1 nádoba na chladicí kapalinu, 1 pás,
1 středící kolík 100 mm, 1 dotyková ochrana,
2 klíče s vnitřním šestihranem 5 a 6 mm,
1 vyrážecí klín

Lehká 2-stupňová ekonomická magnetická jádrová vrtačka s dlouhým zdvihem, nástrojovým upínáním MK3 a základními funkcemi pro jádrové a spirálové vrtání v dílně a na stavbě.

Jmenovitý příkon	W	1 100
Využitelný výkon	W	650
Pracovní otáčky – 1. stupeň	1/min	260
Pracovní otáčky – 2. stupeň	1/min	520
Volnoběžné otáčky – 1. stupeň	1/min	330
Volnoběžné otáčky – 2. stupeň	1/min	650
Upnutí nástroje		MK 3
Jádrový vrták max. Ø	mm	50
Jádrový vrták HSS max. Ø	mm	50
Jádrový vrták max. vrtací hloubka	mm	50 (75*)
Spirálový vrták max. Ø	mm	23
Upnutí jádrového vrtáku		3/4" Weldon
Zdvih	mm	135
Celkový rozsah zdvihu	mm	260
Přidrzná síla magnetu	N	12 000
Rozměry magnetického podstavce	mm	195 x 90
Kabel se zástrčkou	m	3
Hmotnost dle EPTA	kg	13,50

Objednací číslo 7 270 52 60

VÝHODY POUŽITÍ

- ▶ Pro náročné použití díky maximální kvalitě zpracování.
- ▶ Vysoce výkonný motor FEIN s vysokým kroutícím momentem a extra vysokým zdvihem pro jádrové a spirálové vrtání.
- ▶ Nekompromisní v ohledu na životnost a postup práce s vynikajícím poměrem cena/výkon.

VLASTNOSTI VÝROBKU

- ▶ Mechanická dvoustupňová převodovka.
- ▶ Upnutí nástroje MK3.
- ▶ Integrovaný zásobník chladicí kapaliny.
- ▶ Vysoká přidrzná síla magnetu.
- ▶ Optimální hmotnostní výkon.
- ▶ Bočně vyměnitelné posuvné ruční ovládání s šestihranným nábojem.
- ▶ Integrovaný držák inbus klíče.
- ▶ * volitelně s příslušenstvím.

KBE 65-2 M



Příslušenství viz. Strana 136

Dodávka

1 nádoba na chladicí kapalinu, 1 pás,
1 středící kolík 100 mm, 1 dotyková ochrana,
2 klíče s vnitřním šestihranem 5 a 6 mm,
1 vyrážecí klín

Výkonná 2-stupňová ekonomická magnetická jádrová vrtačka s dlouhým zdvihem, nástrojovým upínáním MK3, hloubkou řezu 75 mm a základními funkcemi pro jádrové a spirálové vrtání v dílně a na stavbě.

Jmenovitý příkon	W	1 200
Využitelný výkon	W	700
Pracovní otáčky – 1. stupeň	1/min	240
Pracovní otáčky – 2. stupeň	1/min	500
Volnoběžné otáčky – 1. stupeň	1/min	310
Volnoběžné otáčky – 2. stupeň	1/min	630
Upnutí nástroje		MK 3
Jádrový vrták max. Ø	mm	65
Jádrový vrták HSS max. Ø	mm	50
Jádrový vrták max. vrtací hloubka	mm	75
Spirálový vrták max. Ø	mm	25
Upnutí jádrového vrtáku		3/4" Weldon
Zdvih	mm	135
Celkový rozsah zdvihu	mm	260
Přidrzná síla magnetu	N	12 000
Rozměry magnetického podstavce	mm	195 x 90
Kabel se zástrčkou	m	3
Hmotnost dle EPTA	kg	13,80

Objednací číslo 7 270 61 60

VÝHODY POUŽITÍ

- ▶ Pro náročné použití díky maximální kvalitě zpracování.
- ▶ Vysoce výkonný motor FEIN s vysokým utahovacím momentem a extra vysokým zdvihem pro jádrové a spirálové vrtání.
- ▶ Nekompromisní v ohledu na životnost a postup práce s vynikajícím poměrem cena/výkon.

VLASTNOSTI VÝROBKU

- ▶ Mechanická dvoustupňová převodovka.
- ▶ Upnutí nástroje MK3.
- ▶ Hloubka řezu do 75 mm.
- ▶ Integrovaný zásobník chladicí kapaliny.
- ▶ Vysoká přidrzná síla magnetu.
- ▶ Optimální hmotnostní poměr.
- ▶ Bočně vyměnitelné posuvné ruční ovládání s šestihranným nábojem.
- ▶ Integrovaný držák vnitřního šestihranu.



COMPACT



KBC 35

KBB 40

Extrémně malá a lehká 1stupňová kompaktní magnetická jádrová vrtačka s úhlovou převodovkou a minimálními rozměry pro práci ve zúžených prostorech v dílně nebo na stavbě.

Extrémně malá 1stupňová kompaktní magnetická jádrová vrtačka se stabilním výložníkem vrtacího vřeteníku pro práci v zúžených prostorech v dílně nebo na stavbě.

		134	135	
Strana				
Použití	Jádrové vrtání do kovu do Ø 35 mm	▲▲	▲▲	
	Jádrové vrtání do kovu do Ø 40 mm		▲▲	
	Práce jednou rukou	▲▲	▲▲	
	Práce nad hlavou	▲▲	▲▲	
	Použití k montáži	▲▲	▲▲	
	Použití v dílně	▲▲	▲▲	
Vybavení	Indikace přídržné síly magnetu	●		
	Pravotočivý/levotočivý chod	●		
	Elektronické snižování otáček	●		
	Paměťová funkce Memory	●		
	Elektronický tachogenerátor s regulací otáček	●		
	Snímač sklonu	●		
Technické údaje	Jmenovitý příkon	W	1 100	1 100
	Využitelný výkon	W	550	610
	Otáčky při zatížení	1/min	130 - 520	280
	Otáčky při chodu naprázdno	1/min	130 - 520	450
	Jádrový vrták max. Ø	mm	35	40
	Jádrový vrták HSS max. Ø	mm	35	40
	Jádrový vrták max. vrtací hloubka	mm	35	50
	Spirálový vrták max. Ø	mm	16	16
	Řezání závitů		M 12	
	Zahlubování max. Ø	mm	32	
	Upnutí jádrového vrtáku		3/4" Weldon	3/4" Weldon
	Rozměr v rohu	mm	33	46
	Konstrukční výška	mm	169	305
	Zdvih	mm	46	65
	Přídržná síla magnetu	N	10 000	9 000
Rozměry magnetického podstavce	mm	175 x 80	165 x 102	
Kabel se zástrčkou	m	4	3,8	
Hmotnost dle EPTA	kg	7,50	12,80	

▲▲ velmi vhodné ● obsaženo

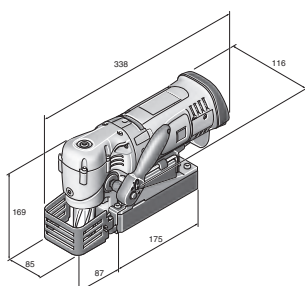

KBC 35

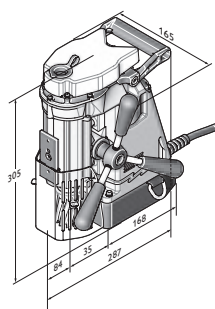

KBB 40

KOMPAKTNÍ MAGNETICKÁ JÁDROVÁ VRTAČKA



Řešení při použití na stísněných místech:

Extrémně malé a lehké jádrové vrtačky lze vždy použít i v těch nejstísněnějších a nejhůře přístupných místech – také vertikálně a nad hlavou.



Flexibilní v obsluze:

KBC 35 lze obsluhovat z obou stran a s různými hnacími nástroji (ráčna 3/8", vnitřní šestihran 8 mm). Takto vrtáte pohodlně v každé myslitelné pracovní pozici.

KBC 35

Extrémně malá a lehká 1stupňová kompaktní magnetická jádrová vrtačka s úhlovou převodovkou a minimálními rozměry pro práci ve zúžených prostorách v dílně nebo na stavbě.



Příslušenství viz. Strana 136

Dodávka

1 ráčna 3/8", 1 prodloužení nástrčného klíče 3/8", 1 čerpadlo chladicí kapaliny, 1 pás, 1 hák na třísky, 1 středící kolík, 1 dotyková ochrana, 1 pomocná rukojeť, 2 klíče s vnitřním šestihranem 5 a 8 mm, 2 klíče s vnitřním šestihranem s T-rukojetí 5 a 8 mm, 1 kufřík

Jmenovitý příkon	W	1 100
Využitelný výkon	W	550
Otáčky při zatížení	1/min	130 - 520
Otáčky při chodu naprázdno	1/min	130 - 520
Jádrový vrták max. Ø	mm	35
Jádrový vrták HSS max. Ø	mm	35
Jádrový vrták max. vrtací hloubka	mm	35
Spirálový vrták max. Ø	mm	16
Řezání závitů		M 12
Zahlubování max. Ø	mm	32
Upnutí jádrového vrtáku		3/4" Weldon
Rozměr v rohu	mm	33
Konstrukční výška	mm	169
Zdvih	mm	46
Přidržná síla magnetu	N	10 000
Rozměry magnetického podstavce	mm	175 x 80
Kabel se zástrčkou	m	4
Hmotnost dle EPTA	kg	7,50

Objednací číslo 7 272 15 61

VÝHODY POUŽITÍ

- ▶ Extrémně malá a lehká při práci ve zúžených a na těžko dostupných místech – i vertikálně a v poloze nad hlavou – díky konstrukční výšce 169 mm.
- ▶ Koncepte s extrémní životností a trvanlivostí s bezvůlovým posuvem pínoly pro přesné výsledky vrtání při náročném použití v průmyslu a řemesle.
- ▶ Vysoce výkonný motor FEIN 1 100 W se stabilními otáčkami s elektronickým otáčkoměrem a pravotočivým/levotočivým chodem pro rychlý postup práce ve všech oblastech použití, jako např. jádrové a spirálové vrtání, řezání závitů a hloubení.

VLASTNOSTI VÝROBKU

- ▶ Stabilní motor vrtacího vřeteníku pro práci ve zúžených prostorách.
- ▶ Vysoké postavení převodovky pro optimální výhled na místo vrtání.
- ▶ Skladná, oboustranná obsluha pomocí ráčny.
- ▶ Lehké nasazení stroje díky hmotnosti 7,5 kg.
- ▶ Snímač sklonu.
- ▶ Jednoduchá koncepce obsluhy bez nebezpečí záměny s panelem v zorném poli uživatele.
- ▶ Komfortní zobrazení přidržné síly magnetu.
- ▶ Elektronické nastavení otáček.
- ▶ Vnitřní chlazení a mazání pomocí ručního čerpadla.
- ▶ Paměť otáček „Memory Function“.

KBB 40



Příslušenství viz. Strana 136

Dodávka

1 nádoba na chladicí kapalinu, 1 pás, 1 hák na třísky, 2 středící kolíky, 1 dotyková ochrana, 1 klíč s vnitřním šestihranem 5 mm, 1 kufřík

Extrémně malá 1stupňová kompaktní magnetická jádrová vrtačka se stabilním výložníkem vrtacího vřeteníku pro práci v zúžených prostorech v dílně nebo na stavbě.

Jmenovitý příkon	W	1 100
Využitelný výkon	W	610
Otáčky při zatížení	1/min	280
Otáčky při chodu naprázdno	1/min	450
Jádrový vrták max. Ø	mm	40
Jádrový vrták HSS max. Ø	mm	40
Jádrový vrták max. vrtací hloubka	mm	50
Spirálový vrták max. Ø	mm	16
Upnutí jádrového vrtáku		3/4" Weldon
Rozměr v rohu	mm	46
Konstrukční výška	mm	305
Zdvih	mm	65
Přidrzná síla magnetu	N	9 000
Rozměry magnetického podstavce	mm	165 x 102
Kabel se zástrčkou	m	3,8
Hmotnost dle EPTA	kg	12,80

Objednací číslo **7 272 03 61**

VÝHODY POUŽITÍ

- ▶ Extrémně malá a lehká při práci ve zúžených a na těžko dostupných místech – i vertikálně a v poloze nad hlavou – díky konstrukční výšce 305 mm.
- ▶ Koncepce s extrémní životností a trvanlivostí s bezvůlovým posuvem pinoly pro přesné výsledky vrtání při náročném použití v průmyslu a řemesle.
- ▶ Vysoce výkonný motor FEIN 1 100 W se stabilním počtem otáček pro spolehlivě a úsporně jádrové vrtání s hloubkou řezu až 50 mm.

VLASTNOSTI VÝROBKU

- ▶ Stabilní výložník vrtacího vřeteníku pro práci ve zúžených prostorech.
- ▶ Vysoké postavení převodovky pro optimální výhled na místo vrtání.
- ▶ Ruční ovládání posuvu s možností umístění na druhé straně pro speciální použití.
- ▶ Integrovaný zásobník chladicí kapaliny.
- ▶ Masivní konstrukce z tlakového hliníkového odlitku.

SADA PŘÍSLUŠENSTVÍ PRO BEST OF JÁDROVÉ VRTÁKY Z VYSOCE VÝKONNÉ ŘEZNÉ OCELI



Sada příslušenství pro Best of jádrové vrtáky 3/4" Weldon
Průmyslové metrické rozměry, řezná hloubka 25 mm.
Provedení jako sada skládající se ze 4 jádrových vrtáků Ø 2 × 14 mm, 2 × 18 mm (řezná hloubka 25 mm) a 1 středícího kolíku (80 mm) v přenosném plastovém kufříku.

Objednáací číslo
6 31 34 999 06 2



Sada příslušenství pro Best of jádrové vrtáky 3/4" Weldon
Dlouhá životnost. Metrické rozměry, hloubka řezu 50 mm.
Provedení jako sada skládající se ze 4 jádrových vrtáků Ø 2 × 14 mm, 2 × 18 mm (řezná hloubka 50 mm) a 1 středícího kolíku (105 mm) v přenosném plastovém kufříku.

Objednáací číslo
6 31 34 999 06 4



Sada příslušenství pro Best of jádrové vrtáky 3/4" Weldon
Průmyslové metrické rozměry, řezná hloubka 25 mm.
Provedení jako sada skládající se ze 6 jádrových vrtáků Ø 12, 14, 16, 18, 20 a 22 mm (hloubka řezu 25 mm) a 2 středících kolíků (80 mm) v plastovém kufříku.

Objednáací číslo
6 31 34 999 06 1



Sada příslušenství pro Best of jádrové vrtáky 3/4" Weldon
Dlouhá životnost. Metrické rozměry, hloubka řezu 50 mm.
Provedení jako sada skládající se ze 6 jádrových vrtáků Ø 12, 14, 16, 18, 20 a 22 mm (hloubka řezu 50 mm) a 2 středících kolíků (105 mm) v plastovém kufříku.

Objednáací číslo
6 31 34 999 06 3

SADA PŘÍSLUŠENSTVÍ PRO BEST OF JÁDROVÉ VRTÁKY Z TVRDOKOVU



Sada příslušenství pro Best of jádrové vrtáky 3/4" Weldon
Velmi dlouhá životnost a vynikající řezný výkon. Metrické rozměry, hloubka řezu 35 mm.
Provedení jako sada skládající se ze 6 jádrových vrtáků Ø 12, 14, 16, 18, 20 a 22 mm (hloubka řezu 35 mm) a 2 středících kolíků (105 mm) v plastovém kufříku.

Objednáací číslo
6 31 27 714 02 0

JÁDROVÝ VRTÁK S TVRDOKOVOVÝMI PLÁTKY



Jádrový vrták Ultra 30 ze slinutého karbidu s upínáním 3/4" Weldon
Velmi dlouhá životnost a vynikající řezný výkon. Metrické rozměry, hloubka řezu 35 mm.

Průměr vrtání mm	Objednáací číslo
12	6 31 27 714 01 0
13	6 31 27 715 01 0
14	6 31 27 716 01 0
15	6 31 27 717 01 0
16	6 31 27 718 01 0
17	6 31 27 719 01 0
18	6 31 27 720 01 0
19	6 31 27 721 01 0
20	6 31 27 722 01 0
21	6 31 27 723 01 0
22	6 31 27 724 01 0
23	6 31 27 725 01 0
24	6 31 27 726 01 0
25	6 31 27 727 01 0
26	6 31 27 728 01 0
27	6 31 27 729 01 0
28	6 31 27 730 01 0
29	6 31 27 731 01 0
30	6 31 27 732 01 0
31	6 31 27 733 01 0
32	6 31 27 734 01 0
33	6 31 27 735 01 0
34	6 31 27 736 01 0
35	6 31 27 737 01 0
36	6 31 27 738 01 0
37	6 31 27 739 01 0
38	6 31 27 740 01 0
39	6 31 27 741 01 0
40	6 31 27 742 01 0
41	6 31 27 743 01 0
42	6 31 27 744 01 0
43	6 31 27 745 01 0
44	6 31 27 746 01 0
45	6 31 27 747 01 0
46	6 31 27 748 01 0
47	6 31 27 749 01 0
48	6 31 27 750 01 0
49	6 31 27 751 01 0
50	6 31 27 752 01 0
51	6 31 27 753 01 0
52	6 31 27 754 01 0
53	6 31 27 755 01 0
54	6 31 27 756 01 0
55	6 31 27 757 01 0
56	6 31 27 758 01 0
57	6 31 27 759 01 0
58	6 31 27 760 01 0
59	6 31 27 761 01 0
60	6 31 27 762 01 0

JÁDROVÝ VRTÁK Z VYSOCE VÝKONNÉ ŘEZNÉ OCELI



HSS Nova 25 jádrový vrták s 3/4" Weldon
Průmyslové metrické rozměry, řezná hloubka 25 mm.

Průměr vrtání mm	Objednáací číslo
12	6 31 34 120 05 1
13	6 31 34 130 05 1
14	6 31 34 140 05 1
15	6 31 34 150 05 1
16	6 31 34 160 05 1
17	6 31 34 170 05 1
18	6 31 34 180 05 1
19	6 31 34 190 05 1
20	6 31 34 200 05 1
21	6 31 34 210 05 1
22	6 31 34 220 05 1
23	6 31 34 230 05 1
24	6 31 34 240 05 1
25	6 31 34 250 05 1
26	6 31 34 260 05 1
27	6 31 34 270 05 1
28	6 31 34 280 05 1
29	6 31 34 290 05 1
30	6 31 34 300 05 1
31	6 31 34 310 05 1
32	6 31 34 320 05 1
33	6 31 34 330 05 1
34	6 31 34 340 05 1
35	6 31 34 350 05 1
36	6 31 34 360 05 1
37	6 31 34 370 05 1
38	6 31 34 380 05 1
39	6 31 34 390 05 1
40	6 31 34 400 05 1
41	6 31 34 410 05 1
42	6 31 34 420 05 1
43	6 31 34 430 05 1
44	6 31 34 440 05 1
45	6 31 34 450 05 1
46	6 31 34 460 05 1
47	6 31 34 470 05 1
48	6 31 34 480 05 1
49	6 31 34 490 05 1
50	6 31 34 500 05 1
51	6 31 34 510 05 1
52	6 31 34 520 05 1
53	6 31 34 530 05 1
54	6 31 34 540 05 1
55	6 31 34 550 05 1
56	6 31 34 560 05 1
57	6 31 34 570 05 1
58	6 31 34 580 05 1
59	6 31 34 590 05 1
60	6 31 34 600 05 1



**HSS Nova 50 jádrový
vrták s 3/4" in Weldon**
Dlouhá životnost. Metrické roz-
měry, hloubka řezu 50 mm.

Průměr vrtání mm	Objednáací číslo
12	6 31 34 120 05 2
13	6 31 34 130 05 2
14	6 31 34 140 05 2
15	6 31 34 150 05 2
16	6 31 34 160 05 2
17	6 31 34 170 05 2
18	6 31 34 180 05 2
19	6 31 34 190 05 2
20	6 31 34 200 05 2
21	6 31 34 210 05 2
22	6 31 34 220 05 2
23	6 31 34 230 05 2
24	6 31 34 240 05 2
25	6 31 34 250 05 2
26	6 31 34 260 05 2
27	6 31 34 270 05 2
28	6 31 34 280 05 2
29	6 31 34 290 05 2
30	6 31 34 300 05 2
31	6 31 34 310 05 2
32	6 31 34 320 05 2
33	6 31 34 330 05 2
34	6 31 34 340 05 2
35	6 31 34 350 05 2
36	6 31 34 360 05 2
37	6 31 34 370 05 2
38	6 31 34 380 05 2
39	6 31 34 390 05 2
40	6 31 34 400 05 2
41	6 31 34 410 05 2
42	6 31 34 420 05 2
43	6 31 34 430 05 2
44	6 31 34 440 05 2
45	6 31 34 450 05 2
46	6 31 34 460 05 2
47	6 31 34 470 05 2
48	6 31 34 480 05 2
49	6 31 34 490 05 2
50	6 31 34 500 05 2
51	6 31 34 510 05 2
52	6 31 34 520 05 2
53	6 31 34 530 05 2
54	6 31 34 540 05 2
55	6 31 34 550 05 2
56	6 31 34 560 05 2
57	6 31 34 570 05 2
58	6 31 34 580 05 2
59	6 31 34 590 05 2
60	6 31 34 600 05 2



**HSS Nova 75 jádrový
vrták s 3/4" Weldon**
Průmyslové metrické rozměry,
řezná hloubka 75 mm.

Průměr vrtání mm	Objednáací číslo
19	6 31 34 190 05 3
20	6 31 34 200 05 3
21	6 31 34 210 05 3
22	6 31 34 220 05 3
23	6 31 34 230 05 3
24	6 31 34 240 05 3
25	6 31 34 250 05 3
26	6 31 34 260 05 3
27	6 31 34 270 05 3
28	6 31 34 280 05 3
29	6 31 34 290 05 3
30	6 31 34 300 05 3
32	6 31 34 320 05 3
35	6 31 34 350 05 3
36	6 31 34 360 05 3
40	6 31 34 400 05 3
45	6 31 34 450 05 3
50	6 31 34 500 05 3
60	6 31 34 600 05 3



**HSS DURA 25 jádrový
vrták s 3/4" Weldon**
TiN povlakování povrchu pro lepší
životnost a lepší řezné tření.
Metrické rozměry, hloubka řezu
25 mm.

Průměr vrtání mm	Objednáací číslo
12	6 31 34 120 07 5
13	6 31 34 130 07 5
14	6 31 34 140 07 5
15	6 31 34 150 07 5
16	6 31 34 160 07 5
17	6 31 34 170 07 5
18	6 31 34 180 07 5
19	6 31 34 190 07 5
20	6 31 34 200 07 5
21	6 31 34 210 07 5
22	6 31 34 220 07 5
23	6 31 34 230 07 5
24	6 31 34 240 07 5
25	6 31 34 250 07 5
26	6 31 34 260 07 5
27	6 31 34 270 07 5
28	6 31 34 280 07 5
29	6 31 34 290 07 5
30	6 31 34 300 07 5
31	6 31 34 310 07 5
32	6 31 34 320 07 5
33	6 31 34 330 07 5
34	6 31 34 340 07 5
35	6 31 34 350 07 5
36	6 31 34 360 07 5
37	6 31 34 370 07 5
38	6 31 34 380 07 5
39	6 31 34 390 07 5
40	6 31 34 400 07 5
41	6 31 34 410 07 5
42	6 31 34 420 07 5
43	6 31 34 430 07 5
44	6 31 34 440 07 5
45	6 31 34 450 07 5
46	6 31 34 460 07 5
47	6 31 34 470 07 5
48	6 31 34 480 07 5

Průměr vrtání mm	Objednáací číslo
49	6 31 34 490 07 5
50	6 31 34 500 07 5
51	6 31 34 510 07 5
52	6 31 34 520 07 5
53	6 31 34 530 07 5
54	6 31 34 540 07 5
55	6 31 34 550 07 5
56	6 31 34 560 07 5
57	6 31 34 570 07 5
58	6 31 34 580 07 5
59	6 31 34 590 07 5
60	6 31 34 600 07 5



**HSS DURA 50 jádrový
vrták s 3/4" Weldon**
TiN povlakování povrchu pro lepší
životnost a lepší řezné tření. Metrické
rozměry, hloubka řezu 50 mm.

Průměr vrtání mm	Objednáací číslo
12	6 31 34 120 07 6
13	6 31 34 130 07 6
14	6 31 34 140 07 6
15	6 31 34 150 07 6
16	6 31 34 160 07 6
17	6 31 34 170 07 6
18	6 31 34 180 07 6
19	6 31 34 190 07 6
20	6 31 34 200 07 6
21	6 31 34 210 07 6
22	6 31 34 220 07 6
23	6 31 34 230 07 6
24	6 31 34 240 07 6
25	6 31 34 250 07 6
26	6 31 34 260 07 6
27	6 31 34 270 07 6
28	6 31 34 280 07 6
29	6 31 34 290 07 6
30	6 31 34 300 07 6
31	6 31 34 310 07 6
32	6 31 34 320 07 6
33	6 31 34 330 07 6
34	6 31 34 340 07 6
35	6 31 34 350 07 6
36	6 31 34 360 07 6
37	6 31 34 370 07 6
38	6 31 34 380 07 6
39	6 31 34 390 07 6
40	6 31 34 400 07 6
41	6 31 34 410 07 6
42	6 31 34 420 07 6
43	6 31 34 430 07 6
44	6 31 34 440 07 6
45	6 31 34 450 07 6
46	6 31 34 460 07 6
47	6 31 34 470 07 6
48	6 31 34 480 07 6
49	6 31 34 490 07 6
50	6 31 34 500 07 6
51	6 31 34 510 07 6
52	6 31 34 520 07 6
53	6 31 34 530 07 6
54	6 31 34 540 07 6
55	6 31 34 550 07 6
56	6 31 34 560 07 6
57	6 31 34 570 07 6
58	6 31 34 580 07 6
59	6 31 34 590 07 6
60	6 31 34 600 07 6

STŘEDÍCÍ KOLÍK

 Středící kolík

Délka mm	Objednáací číslo
80	3 02 17 359 00 0
82	6 31 34 998 30 0
100	3 02 17 358 00 0
125	3 02 17 333 00 3

ADAPTÉR/VRTACÍ SKLÍČIDLO



Adaptér s upínáním 3/4" Weldon
Výstup 1/4" šestihran podle DIN 3126 / ISO 1173 – C 6,3

Objednáací číslo
6 32 06 148 01 0



Adaptér s upínáním 3/4" Weldon
Výstup 6 mm kruhový dřík pro M5–M8 podle DIN 352 / ISO 13

Ø mm	Čtyřhran mm	Objednáací číslo
6	4,9	6 32 06 146 01 0



Adaptér s upínáním 3/4" Weldon
Výstup 7 mm kruhový dřík pro M10 podle DIN 352 / ISO 13

Ø mm	Čtyřhran mm	Objednáací číslo
7	5,5	6 32 06 147 01 0



Adaptér s upínáním 3/4" Weldon
Výstup 9 mm kruhový dřík pro M12 podle DIN 352 / ISO 13

Ø mm	Čtyřhran mm	Objednáací číslo
9	7	6 32 06 149 01 0



HSS spirálový vrták s 3/4" uchycením Weldon
Hloubka řezu 35 mm

Průměr vrtání mm	Objednáací číslo
5	6 31 11 036 01 0
6	6 31 11 018 01 0
6,8	6 31 11 034 01 0
7	6 31 11 019 01 0
8	6 31 11 020 01 0
8,5	6 31 11 035 01 0
9	6 31 11 021 01 0
10	6 31 11 022 01 0
10,2	6 31 11 037 01 0
11	6 31 11 023 01 0
12	6 31 11 024 01 0
13	6 31 11 025 01 0
14	6 31 11 026 01 0
15	6 31 11 027 01 0
16	6 31 11 028 01 0



Sada HSS spirálových vrtáků s 3/4" uchycením Weldon
Skládající se ze 6 HSS spirálových vrtáků Ø 6, 8, 10, 12, 14 a 16 mm v praktickém plastovém úložném boxu.
Hloubka řezu 35 mm

Objednáací číslo
6 31 11 018 02 0

ŘEZÁNÍ ZÁVITŮ



HSS 90° bit fungující jako kuželový záhlubník S 1/4" šestihranem podle DIN 3126 / ISO 1173 – C 6,3

Ø mm	Objednáací číslo
16,5	6 31 11 038 01 0



HSS 90° bit fungující jako kuželový záhlubník s adaptérem 3/4" uchycení Weldon

Ø mm	Objednáací číslo
16,5	6 31 11 038 02 0



Závítník pro průchozí otvory
Krátké Provedení podle DIN 352 / ISO 13.

Závit	Délka mm	Ø mm	Čtyřhran mm	Objednáací číslo
M 6	56	6	4,9	6 31 10 019 01 0
M 8	63	6	4,9	6 31 10 020 01 0
M 10	70	7	5,5	6 31 10 021 01 0
M 12	75	9	7	6 31 10 022 01 0



Závítník pro průchozí otvory s adaptérem 3/4" uchycení Weldon
Krátké Provedení podle DIN 352 / ISO 13.

Závit	Objednáací číslo
M 6	6 31 10 019 03 0
M 8	6 31 10 020 03 0
M 10	6 31 10 021 03 0
M 12	6 31 10 022 03 0



Sada závítníků pro průchozí otvory
Skládající se z: 1 závítníku M6 podle DIN 352 / ISO 13 s adaptérem 3/4" Weldon, HSS spirálového vrtáku Ø 5 mm s 3/4" uchycením Weldon a HSS 90° bitu fungujícího jako kuželový záhlubník Ø 16,5 mm s adaptérem 3/4" Weldon a 1 klíče s vnitřním šestihranem v praktickém plastovém úložném boxu.

Závit	Objednáací číslo
M 6	6 31 10 019 02 0



Sada závítníků pro průchozí otvory
Skládající se z: 1 závítníku M8 podle DIN 352 / ISO 13 s adaptérem 3/4" Weldon, HSS spirálového vrtáku Ø 6,8 mm s 3/4" uchycením Weldon a HSS 90° bitu fungujícího jako kuželový záhlubník Ø 16,5 mm s adaptérem 3/4" Weldon a 1 klíče s vnitřním šestihranem v praktickém plastovém úložném boxu.

Závit	Objednáací číslo
M 8	6 31 10 020 02 0



Sada závítníků pro průchozí otvory
Skládající se z: 1 závítníku M10 podle DIN 352 / ISO 13 s adaptérem 3/4" Weldon, HSS spirálového vrtáku Ø 8,5 mm s 3/4" uchycením Weldon, HSS 90° bitu fungujícího jako kuželový záhlubník Ø 16,5 mm s adaptérem 3/4" Weldon a 1 klíče s vnitřním šestihranem v praktickém plastovém úložném boxu.

Závit	Objednáací číslo
M 10	6 31 10 021 02 0



Sada závítníků pro průchozí otvory
Skládající se z: 1 závítníku M12 podle DIN 352 / ISO 13 s adaptérem 3/4" Weldon, HSS spirálového vrtáku Ø 10,2 mm s 3/4" uchycením Weldon a HSS 90° bitu fungujícího jako kuželový záhlubník Ø 16,5 mm s adaptérem 3/4" Weldon a 1 klíče s vnitřním šestihranem v praktickém plastovém úložném boxu.

Závit	Objednáací číslo
M 12	6 31 10 022 02 0

UPÍNACÍ ZAŘÍZENÍ



Vakuová deska
na antimagnetické hmoty a strukturované podklady (rýhované plechy, bradavkovité plechy aj.). Je potřeba vakuové čerpadlo. Vakuová destička 396 x 200 x 95 mm

Objednáací číslo
9 26 02 057 01 7



Vakuové čerpadlo
nasávací množství 0,015 m³/min, - 0,8 baru, 92 W, hmotnost 2,5 kg, včetně sací hadice

Objednáací číslo
9 26 01 022 01 3

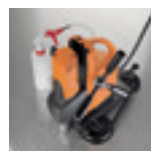

Deska s přísavkami
pro nemagnetické materiály, 250 x 330 x 110 mm

Objednáací číslo
9 26 02 054 01 6



Přípravek pro vrtání trubek
včetně upínacího pásu, k vrtání
otvorů na trubkách s Ø trubky
60 až 300 mm, 220 x 130 mm.

Objednací číslo
9 26 02 055 01 0

CHLAZENÍ



Ruční čerpadlo
Kapacita cca 450 ml.

Objednací číslo
3 21 32 022 00 7

Náhradní hadice
k ručnímu čerpadlu 3 21 32 022 00 7.

Objednací číslo
3 14 14 054 00 8



Sprej na řezání
Sprej 300 ml s pumpičkou, pro
delší životnost nástroje, optimální
řezný a obráběcí výkon a lepší
odvod třísek.

Objednací číslo
3 21 32 031 00 0



Řezná pasta
Mazací prostředek při opracování
plechů.

Objednací číslo
3 21 32 020 12 9

OSTATNÍ PŘÍSLUŠENSTVÍ



Magnetický zvedák třísek
Praktické nářadí s vysokou mag-
netickou silou k rychlému a jed-
noduchému sbírání magnetických
kovových třísek.

Objednací číslo
6 42 01 005 01 0

UNIVERSAL



AKBU 35 PMQ

Malá univerzální 1stupňová akumulátorová univerzální magnetická jádrová vrtačka s dlouhým zdvihem, pravotočivým/levotočivým chodem, upnutím nástroje MK2, permanentním magnetem a maximální funkčností pro mobilní práci na stavbě.

AKBU 35 PMQW

Malá univerzální 1stupňová akumulátorová univerzální magnetická jádrová vrtačka s dlouhým zdvihem, pravotočivým/levotočivým chodem, upnutím nástroje MK2, permanentním magnetem a maximální funkčností pro mobilní práci na stavbě.

KBU 35 Q

Malá univerzální 1stupňová univerzální magnetická jádrová vrtačka s dlouhým zdvihem, pravotočivým/levotočivým chodem, upnutím nástroje MK2, permanentním magnetem a maximální funkčností pro mobilní práci na stavbě.

KBU 35 QW

Malá univerzální 1stupňová univerzální magnetická jádrová vrtačka s dlouhým zdvihem, pravotočivým/levotočivým chodem, upnutím nástroje MK2, permanentním magnetem a maximální funkčností pro mobilní práci na stavbě.

KBU 35-2 Q

Malá univerzální 2stupňová magnetická jádrová vrtačka s dlouhým zdvihem, pravotočivým/levotočivým chodem a maximální funkčností pro flexibilní práci na stavbě.

	Strana	142	143	144	145	145
Použití	Jádrové vrtání do kovu do Ø 35 mm	▲▲	▲▲	▲▲	▲▲	▲▲
	Jádrové vrtání do kovu do Ø 50 mm					
	Jádrové vrtání do kovu do Ø 65 mm					
	Jádrové vrtání do kovu do Ø 110 mm					
	Spirálové vrtání se sklíčidlem (DIN 338)	▲	▲	▲	▲	▲▲
	Spirálové vrtání s upnutím MK (DIN 345)	▲▲	▲▲			
	Řezání závitů	▲▲	▲▲	▲▲	▲▲	▲▲
	Zahlubování	▲▲	▲▲	▲▲	▲▲	▲▲
	Vystružování	▲▲	▲▲	▲▲	▲▲	▲▲
	Práce jednou rukou	▲▲	▲▲	▲▲	▲▲	▲▲
Práce nad hlavou	▲▲	▲▲	▲▲	▲▲	▲▲	
Použití k montáži	▲▲	▲▲	▲▲	▲▲	▲▲	
Použití v dílně	▲▲	▲▲	▲▲	▲▲	▲▲	
Vybavení	Elektronické zvyšování přídržné síly magnetu					
	Indikace přídržné síly magnetu	●	●	●	●	●
	Pravotočivý/levotočivý chod	●	●	●	●	●
	Elektronické snižování otáček	●	●	●	●	●
	Paměťová funkce Memory	●	●	●	●	●
	Elektronický tachogenerátor s regulací otáček	●	●	●	●	●
	Kluzná momentová spojka					
Snímač sklonu	●	●	●	●	●	
Technické údaje	Jmenovitý příkon	W		1 100	1 100	1 100
	Využitelný výkon	W		550	550	550
	Napětí akumulátoru	V	18	18		
	Kapacita akumulátoru	Ah	5,2	5,2		
	Otáčky při zatížení	1/min	130 - 520	130 - 520	130 - 520	130 - 520
	Pracovní otáčky – 1. stupeň	1/min				130 - 520
	Pracovní otáčky – 2. stupeň	1/min				400 - 1 600
	Pracovní otáčky – 3. stupeň	1/min				
	Pracovní otáčky – 4. stupeň	1/min				
	Upnutí nástroje		MK 2	MK 2		
	Jádrový vrták max. Ø	mm	35	35	35	35
	Jádrový vrták HSS max. Ø	mm	35	35	35	35
	Upnutí jádrového vrtáku		QuickIN	3/4" Weldon	QuickIN	3/4" Weldon
	Zdvih	mm	135	135	135	135
	Celkový rozsah zdvíhu	mm	260	260	260	260
Rozsah nastavení stojanu vrtačky	mm					
Rozsah otáčení stojanu vrtačky						
Přídržná síla magnetu	N	9 000	9 000	10 000	10 000	
Rozměry magnetického podstavce	mm	195 x 70	195 x 70	175 x 80	175 x 80	
Hmotnost dle EPTA	kg			10,60	10,60	
Hmotnost bez akumulátoru	kg	12,10	12,10			

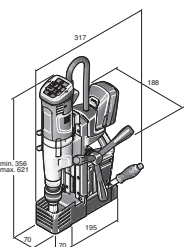

AKBU 35 PMQ AKBU 35 PMQW

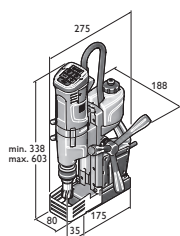

KBU 35 Q KBU 35 QW

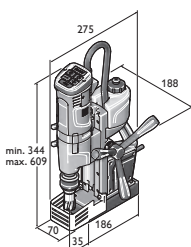

KBU 35-2 Q KBU 35-2 QW

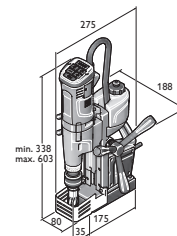

KBU 35 MQ KBU 35 MQW



	KBU 35-2 QW	KBU 35 MQ	KBU 35 MQW	KBM 50 Q	KBM 50 U	KBM 65 U	KBU 110-4 M
	Malá univerzální 2-stupňová magnetická jádrová vrtačka s dlouhým zdvihem, pravotočivým/levotočivým chodem a vysokými otáčkami pro efektivní spirálové vrtání na stavbě.	Malá univerzální 1stupňová magnetická jádrová vrtačka s dlouhým zdvihem, pravotočivým/levotočivým chodem, upnutím nástroje MK2 a maximální funkcností pro flexibilní práci na stavbě.	Malá univerzální 1stupňová magnetická jádrová vrtačka s dlouhým zdvihem, pravotočivým/levotočivým chodem, upnutím nástroje MK2 a maximální funkcností pro flexibilní práci na stavbě.	Lehká univerzální 2-stupňová magnetická jádrová vrtačka s dlouhým zdvihem, pravotočivým/levotočivým chodem a maximální funkcností pro flexibilní práci v dílně a na stavbě.	Lehká univerzální 2-stupňová magnetická jádrová vrtačka s dlouhým zdvihem, pravotočivým/levotočivým chodem, upnutím nástroje MK3 a maximální funkcností pro flexibilní práci v dílně a na stavbě.	Výkonná univerzální 2-stupňová magnetická jádrová vrtačka s dlouhým zdvihem, pravotočivým/levotočivým chodem, upnutím nástroje MK3, přesným nastavením a maximální funkcností pro flexibilní práci v dílně.	Vysoce výkonná 4-stupňová univerzální magnetická jádrová vrtačka s dlouhým zdvihem, pravotočivým/levotočivým chodem, upnutím nástroje MK4 a maximální funkcností pro náročné vrtání v dílně.
	146	146	147	147	148	148	149
	▲▲	▲▲	▲▲	▲▲	▲▲	▲▲	▲▲
				▲▲	▲▲	▲▲	▲▲
						▲▲	▲▲
	▲▲	▲	▲	▲	▲	▲	▲▲
	▲▲	▲▲	▲▲	▲▲	▲▲	▲▲	▲▲
	▲▲	▲▲	▲▲	▲▲	▲▲	▲▲	▲▲
	▲▲	▲▲	▲▲	▲▲	▲▲	▲▲	▲▲
	▲▲	▲▲	▲▲	▲▲	▲▲	▲▲	▲▲
	▲▲	▲▲	▲▲	▲▲	▲▲	▲▲	▲▲
	▲▲	▲▲	▲▲	▲▲	▲▲	▲▲	▲▲
	●	●	●	●	●	●	●
	●	●	●	●	●	●	●
	●	●	●	●	●	●	●
	●	●	●	●	●	●	●
	●	●	●	●	●	●	●
	●	●	●	●	●	●	●
	●	●	●	●	●	●	●
	1 100	1 100	1 100	1 200	1 200	1 300	1 700
	550	550	550	640	610	730	850
		260 - 520	260 - 520				
	130 - 520			130 - 260	130 - 260	120 - 240	60 / 120
	400 - 1 600			260 - 520	260 - 520	260 - 520	90 / 170
							150 / 300
							230 / 430
		MK 2	MK 2		MK 3	MK 3	MK 4
	35	35	35	50	50	65	110
	35	35	35	40	40	45	80
	3/4" Weldon	QuickIN	3/4" Weldon	QuickIN	QuickIN	QuickIN	Weldon 32
	135	135	135	145	145	145	280
	260	260	260	315	315	315	400
						6	
						7°	
	9 500	10 000	10 000	12 500	12 500	14 000	23 000
	186 x 70	175 x 80	175 x 80	195 x 90	195 x 90	205 x 95	240 x 120
	11,00	11,00	11,00	13,20	13,90	16,10	39,00

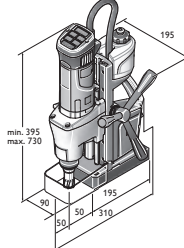

KBM 50 Q

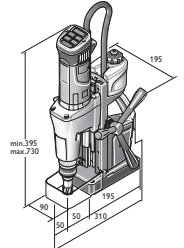

KBM 50 U

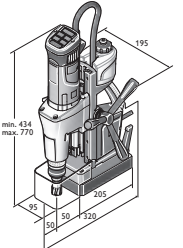

KBM 65 U

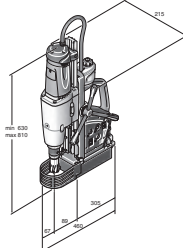

KBU 110-4 M

▲▲ velmi vhodné
▲ vhodné
● obsaženo

Jádrové vrtání

UNIVERZÁLNÍ MAGNETICKÁ JÁDROVÁ VRTAČKA



Univerzální použití:

S jedním strojem pokryjete všechna použití: Jádrové vrtání, spirálové vrtání, řezání závitů a také hloubení a vystružování. Možný je větší rozsah zdvihu a regulace otáček. Řezání závitů díky pravotočivému/levotočivému chodu.



Pro nejdelší vrtací nástroje:

S dvojitým vedením zdvihu (nastavitelné plynule a bez nářadí) můžete používat dokonce i ty nejdelší spirálové vrtáky.

AKBU 35 PMQ

Malá univerzální 1stupňová akumulátorová univerzální magnetická jádrová vrtačka s dlouhým zdvihem, pravotočivým/levotočivým chodem, upnutím nástroje MK2, permanentním magnetem a maximální funkcí pro mobilní práci na stavbě.



Příslušenství viz. Strana 150

Dodávka

2 balení akumulátorů (HighPower lithium-iontové), 1 rychlonabíjecí přístroj ALG 50, 1 čerpadlo chladicí kapaliny, 1 pás, 1 hák na třísky, 1 středící kolík, 1 dotyková ochrana, 1 vyrážecí klín, 1 kufřík

Napětí akumulátoru	V	18
Kapacita akumulátoru	Ah	5,2
Kompatibilita akumulátoru		Lithium-iontový / HighPower lithium-iontový**
Rozhraní akumulátoru		18 V
Motor		bez kartáčů
Otáčky při zatížení	1/min	130 - 520
Upnutí nástroje		MK 2
Jádrový vrták max. Ø	mm	35
Jádrový vrták HSS max. Ø	mm	35
Jádrový vrták max. vrtací hloubka	mm	50(75)*
Spirálový vrták max. Ø	mm	18
Řezání závitů		M 14
Zahlubování max. Ø	mm	31
Vystružování max. Ø	mm	18
Upnutí jádrového vrtáku		QuickIN
Výměna jádrového vrtáku		bez nářadí
Zdvih	mm	135
Celkový rozsah zdvihu	mm	260
Přídržná síla magnetu	N	9 000
Rozměry magnetického podstavce	mm	195 x 70
Hmotnost s akumulátorem	kg	12,80
Hmotnost bez akumulátoru	kg	12,10

Objednací číslo 7 170 01 61

VÝHODY POUŽITÍ

- Koncepte s extrémní životností s výkyvně uloženou ochrannou hadicí motorového kabelu pro náročné použití v průmyslu a řemesle.
- Malý a lehký stroj pro trvale rychlý postup práce díky bezkartáčovému motoru FEIN PowerDrive s elektronickým otáčkoměrem a HighPower lithium-iontovým akumulátorem s vysokoproudovými akumulátorovými články.
- Flexibilita při všech mobilních vrtacích pracích jako jsou jádrové a spirálové vrtání, řezání závitů, hloubení a vystružování.

VLASTNOSTI VÝROBKU

- HighPower lithium-iontový akumulátor FEIN. Trvale vysoký výstup proudu s o 75 % vyšší intenzitou proudu než lithium-iontový akumulátor pro rychlý postup práce.
- Jednoduchá koncepce obsluhy bez nebezpečí záměny s panelem v zorném poli uživatele.
- Komfortní zobrazení přídržné síly magnetu.
- Snímač sklonu.
- Pravotočivý/levotočivý chod.
- Elektronické nastavení otáček.
- Mimořádně velký rozsah zdvihu.
- Upnutí nástroje MK2.
- Extra úzký permanentní magnet s předmagnetizací.
- Paměť otáček „Memory Function“.
- Stav nabití akumulátoru můžete odečítat přímo na akumulátoru.
- Technologie FEIN SafetyCell. Chrání akumulátor a stroj před přetížením, přehřátím a hlubokým vybitím.
- 3letá záruka FEIN PLUS na akumulátory i nabíječku.
- * volitelně s příslušenstvím.
- ** Nejvyšší výkon s HighPower lithium-iontovým akumulátorem FEIN.



AKBU 35 PMQ SELECT

FEIN SELECT⁺



Příslušenství viz. Strana 150

Dodávka

1 čerpadlo chladicí kapaliny, 1 pás, 1 hák na třísky, 1 středící kolík, 1 dotyková ochrana, 1 vyrážecí klín, 1 kufřík

Malá univerzální 1stupňová akumulátorová univerzální magnetická jádrová vrtačka s dlouhým zdvihem, pravotočivým/levotočivým chodem, upnutím nástroje MK2, permanentním magnetem a maximální funkcí pro mobilní práci na stavbě.

Napětí akumulátoru	V	18
Kompatibilita akumulátoru		Lithium-iontový / HighPower lithium-iontový**
Rozhraní akumulátoru		18 V
Motor		bez kartáčů
Otáčky při zatížení	1/min	130 - 520
Upnutí nástroje		MK 2
Jádrový vrták max. Ø	mm	35
Jádrový vrták HSS max. Ø	mm	35
Jádrový vrták max. vrtací hloubka	mm	50(75)*
Spirálový vrták max. Ø	mm	18
Řezání závitů		M 14
Zahlubování max. Ø	mm	31
Vystružování max. Ø	mm	18
Upnutí jádrového vrtáku		QuickIN
Výměna jádrového vrtáku		bez nářadí
Zdvih	mm	135
Celkový rozsah zdvihu	mm	260
Přidrzná síla magnetu	N	9 000
Rozměry magnetického podstavce	mm	195 x 70
Hmotnost bez akumulátoru	kg	12,10

Objednací číslo 7 170 01 62

VÝHODY POUŽITÍ

- Koncepte s extrémní životností s výkvně uloženou ochrannou hadicí motorového kabelu pro náročné použití v průmyslu a řemesle.
- Malý a lehký stroj pro trvale rychlý postup práce díky bezkartáčovému motoru FEIN PowerDrive s elektronickým otáčkoměrem a HighPower lithium-iontovým akumulátorem s vysokoproudovými akumulátorovými články.
- Flexibilita při všech mobilních vrtacích pracích jako jsou jádrové a spirálové vrtání, řezání závitů, hloubení a vystružování.

VLASTNOSTI VÝROBKU

- HighPower lithium-iontový akumulátor FEIN. Trvale vysoký výstup proudu s o 75 % vyšší intenzitou proudu než lithium-iontový akumulátor pro rychlý postup práce.
- Jednoduchá koncepce obsluhy bez nebezpečí záměny s panelem v zorném poli uživatele.
- Komfortní zobrazení přidrzné síly magnetu.
- Snímač sklonu.
- Pravotočivý/levotočivý chod.
- Elektronické nastavení otáček.
- Mimořádně velký rozsah zdvihu.
- Upnutí nástroje MK2.
- Extra úzký permanentní magnet s předmagnetizací.
- Paměť otáček „Memory Function“.
- Stav nabíjení akumulátoru můžete odečítat přímo na akumulátoru.
- Technologie FEIN SafetyCell. Chrání akumulátor a stroj před přetížením, přehřátím a hlubokým vybitím.
- 3letá záruka FEIN PLUS na akumulátory i nabíječku.
- * volitelně s příslušenstvím.
- ** Nejvyšší výkon s HighPower lithium-iontovým akumulátorem FEIN.

AKBU 35 PMQW



Příslušenství viz. Strana 150

Dodávka

2 balení akumulátorů (HighPower lithium-iontové), 1 rychlonabíjecí přístroj ALG 50, 1 čerpadlo chladicí kapaliny, 1 pás, 1 hák na třísky, 1 středící kolík, 1 dotyková ochrana, 1 vyrážecí klín, 1 kufřík

Malá univerzální 1stupňová akumulátorová univerzální magnetická jádrová vrtačka s dlouhým zdvihem, pravotočivým/levotočivým chodem, upnutím nástroje MK2, permanentním magnetem a maximální funkcí pro mobilní práci na stavbě.

Napětí akumulátoru	V	18
Kapacita akumulátoru	Ah	5,2
Kompatibilita akumulátoru		Lithium-iontový / HighPower lithium-iontový**
Rozhraní akumulátoru		18 V
Motor		bez kartáčů
Otáčky při zatížení	1/min	130 - 520
Upnutí nástroje		MK 2
Jádrový vrták max. Ø	mm	35
Jádrový vrták HSS max. Ø	mm	35
Jádrový vrták max. vrtací hloubka	mm	50(75)*
Spirálový vrták max. Ø	mm	18
Řezání závitů		M 14
Zahlubování max. Ø	mm	31
Vystružování max. Ø	mm	18
Upnutí jádrového vrtáku		3/4" Weldon
Výměna jádrového vrtáku		bez nářadí
Zdvih	mm	135
Celkový rozsah zdvihu	mm	260
Přidrzná síla magnetu	N	9 000
Rozměry magnetického podstavce	mm	195 x 70
Hmotnost s akumulátorem	kg	12,80
Hmotnost bez akumulátoru	kg	12,10

Objednací číslo 7 170 02 61

VÝHODY POUŽITÍ

- Koncepte s extrémní životností s výkvně uloženou ochrannou hadicí motorového kabelu pro náročné použití v průmyslu a řemesle.
- Malý a lehký stroj pro trvale rychlý postup práce díky bezkartáčovému motoru FEIN PowerDrive s elektronickým otáčkoměrem a HighPower lithium-iontovým akumulátorem s vysokoproudovými akumulátorovými články.
- Flexibilita při všech mobilních vrtacích pracích jako jsou jádrové a spirálové vrtání, řezání závitů, hloubení a vystružování.

VLASTNOSTI VÝROBKU

- HighPower lithium-iontový akumulátor FEIN. Trvale vysoký výstup proudu s o 75 % vyšší intenzitou proudu než lithium-iontový akumulátor pro rychlý postup práce.
- Jednoduchá koncepce obsluhy bez nebezpečí záměny s panelem v zorném poli uživatele.
- Komfortní zobrazení přidrzné síly magnetu.
- Snímač sklonu.
- Pravotočivý/levotočivý chod.
- Elektronické nastavení otáček.
- Mimořádně velký rozsah zdvihu.
- Upnutí nástroje MK2.
- Extra úzký permanentní magnet s předmagnetizací.
- Paměť otáček „Memory Function“.
- Stav nabíjení akumulátoru můžete odečítat přímo na akumulátoru.
- Technologie FEIN SafetyCell. Chrání akumulátor a stroj před přetížením, přehřátím a hlubokým vybitím.
- 3letá záruka FEIN PLUS na akumulátory i nabíječku.
- * volitelně s příslušenstvím.
- ** Nejvyšší výkon s HighPower lithium-iontovým akumulátorem FEIN.

AKBU 35 PMQW SELECT

FEIN SELECT⁺



Příslušenství viz. Strana 150

Dodávka

1 čerpadlo chladicí kapaliny, 1 pás, 1 hák na třísky, 1 středící kolík, 1 dotyková ochrana, 1 vyrážecí klín, 1 kufřík

Malá univerzální 1stupňová akumulátorová univerzální magnetická jádrová vrtačka s dlouhým zdvihem, pravotočivým/levotočivým chodem, upnutím nástroje MK2, permanentním magnetem a maximální funkcí pro mobilní práci na stavbě.

Napětí akumulátoru	V	18
Kompatibilita akumulátoru		Lithium-iontový / HighPower lithium-iontový**
Rozhraní akumulátoru		18 V
Motor		bez kartáčů
Otáčky při zatížení	1/min	130 - 520
Upnutí nástroje		MK 2
Jádrový vrták max. Ø	mm	35
Jádrový vrták HSS max. Ø	mm	35
Jádrový vrták max. vrtací hloubka	mm	50(75)*
Spirálový vrták max. Ø	mm	18
Řezání závitů		M 14
Zahlubování max. Ø	mm	31
Vystružování max. Ø	mm	18
Upnutí jádrového vrtáku		3/4" Weldon
Výměna jádrového vrtáku		bez nářadí
Zdvih	mm	135
Celkový rozsah zdvihu	mm	260
Přidrzná síla magnetu	N	9 000
Rozměry magnetického podstavce	mm	195 x 70
Hmotnost bez akumulátoru	kg	12,10

Objednací číslo 7 170 02 62

VÝHODY POUŽITÍ

- Koncepce s extrémní životností s výkyvně uloženou ochrannou hadicí motorového kabelu pro náročné použití v průmyslu a řemesle.
- Malý a lehký stroj pro trvale rychlý postup práce díky bezkartáčovému motoru FEIN PowerDrive s elektronickým otáčkoměrem a HighPower lithium-iontovým akumulátorem s vysokoproudovými akumulátorovými články.
- Flexibilita při všech mobilních vrtacích pracích jako jsou jádrové a spirálové vrtání, řezání závitů, hloubení a vystružování.

VLASTNOSTI VÝROBKU

- HighPower lithium-iontový akumulátor FEIN. Trvale vysoký výstup proudu s o 75 % vyšší intenzitou proudu než lithium-iontový akumulátor pro rychlý postup práce.
- Jednoduchá koncepce obsluhy bez nebezpečí záměny s panelem v zorném poli uživatele.
- Komfortní zobrazení přidrzné síly magnetu.
- Snímač sklonu.
- Pravotočivý/levotočivý chod.
- Elektronické nastavení otáček.
- Mimořádně velký rozsah zdvihu.
- Upnutí nástroje MK2.
- Extra úzký permanentní magnet s předmagnetizací.
- Paměť otáček „Memory Function“.
- Stav nabíjení akumulátoru můžete odečítat přímo na akumulátoru.
- Technologie FEIN SafetyCell. Chrání akumulátor a stroj před přetížením, přehřátím a hlubokým vybitím.
- 3letá záruka FEIN PLUS na akumulátory i nabíječku.
- * volitelně s příslušenstvím.
- ** Nejvyšší výkon s HighPower lithium-iontovým akumulátorem FEIN.

KBU 35 Q



Příslušenství viz. Strana 150

Dodávka

1 nádoba na chladicí kapalinu, 1 pás, 1 hák na třísky, 1 středící kolík, 1 dotyková ochrana, 1 kufřík

Malá univerzální 1stupňová magnetická jádrová vrtačka s dlouhým zdvihem, pravotočivým/levotočivým chodem a maximální funkcí pro flexibilní práci na stavbě.

Jmenovitý příkon	W	1 100
Využitelný výkon	W	550
Otáčky při zatížení	1/min	130 - 520
Jádrový vrták max. Ø	mm	35
Jádrový vrták HSS max. Ø	mm	35
Jádrový vrták max. vrtací hloubka	mm	50
Spirálový vrták max. Ø	mm	16
Řezání závitů		M 14
Zahlubování max. Ø	mm	31
Vystružování max. Ø	mm	16
Upnutí jádrového vrtáku		QuickIN
Výměna jádrového vrtáku		bez nářadí
Zdvih	mm	135
Celkový rozsah zdvihu	mm	260
Přidrzná síla magnetu	N	10 000
Rozměry magnetického podstavce	mm	175 x 80
Kabel se zástrčkou	m	4
Hmotnost dle EPTA	kg	10,60

Objednací číslo 7 270 53 61

VÝHODY POUŽITÍ

- Koncepce s extrémní životností s výkyvně uloženou ochrannou hadicí motorového kabelu pro náročné použití v průmyslu a řemesle.
- Perfektní hmotnost na jednotku výkonu díky kompaktní konstrukci s optimalizovanou hmotností a vysoce výkonnému motoru FEIN 1 100 W s elektronickým otáčkoměrem pro vysokou stabilitu otáček pro spolehlivou a úspornou práci.
- Díky pravotočivému/levotočivému chodu, elektronickému nastavení otáček a rozsahu zdvihu 260 mm je možné univerzální použití, např. jádrové, spirálové vrtání, řezání závitů i hloubení a vystružování.

VLASTNOSTI VÝROBKU

- Malý a lehký.
- Jednoduchá koncepce obsluhy bez nebezpečí záměny s panelem v zorném poli uživatele.
- Komfortní zobrazení přidrzné síly magnetu.
- Vysoká přidrzná síla magnetu.
- Snímač sklonu.
- Přídavný magnetický spínač ve vrtačkovém stojanu.
- Integrovaný zásobník chladicí kapaliny.
- Ruční ovládání posuvu s možností umístění na druhé straně stroje.
- Paměť otáček „Memory Function“.

KBU 35 QW



Příslušenství viz. Strana 150

Dodávka

1 nádoba na chladicí kapalinu, 1 pás, 1 hák na třísky, 1 středící kolík, 1 dotyková ochrana, 1 kufřík

Malá univerzální 1stupňová magnetická jádrová vrtačka s dlouhým zdvihem, pravotočivým/levotočivým chodem a maximální funkcí pro flexibilní práci na stavbě.

Jmenovitý příkon	W	1 100
Využitelný výkon	W	550
Otáčky při zatížení	1/min	130 - 520
Jádrový vrták max. Ø	mm	35
Jádrový vrták HSS max. Ø	mm	35
Jádrový vrták max. vrtací hloubka	mm	50
Spirálový vrták max. Ø	mm	16
Řezání závitů		M 14
Zahlubování max. Ø	mm	31
Vystružování max. Ø	mm	16
Upnutí jádrového vrtáku		3/4" Weldon
Výměna jádrového vrtáku		bez nářadí
Zdvih	mm	135
Celkový rozsah zdvihu	mm	260
Přidrzná síla magnetu	N	10 000
Rozměry magnetického podstavce	mm	175 x 80
Kabel se zástrčkou	m	4
Hmotnost dle EPTA	kg	10,60

Objednací číslo 7 270 54 61

VÝHODY POUŽITÍ

- ▶ Koncepte s extrémní životností s výkyvně uloženou ochrannou hadicí motorového kabelu pro náročné použití v průmyslu a řemesle.
- ▶ Perfektní hmotnost na jednotku výkonu díky kompaktní konstrukci s optimalizovanou hmotností a vysoce výkonnému motoru FEIN 1 100 W s elektronickým otáčkoměrem pro vysokou stabilitu otáček pro spolehlivou a úspornou práci.
- ▶ Díky pravotočivému/levotočivému chodu, elektronickému nastavení otáček a rozsahu zdvihu 260 mm je možné univerzální použití, např. jádrové, spirálové vrtání, řezání závitů i hloubení a vystružování.

VLASTNOSTI VÝROBKU

- ▶ Malý a lehký.
- ▶ Jednoduchá koncepte obsluhy bez nebezpečí záměny s panelem v zorném poli uživatele.
- ▶ Komfortní zobrazení přidrzné síly magnetu.
- ▶ Vysoká přidrzná síla magnetu.
- ▶ Snímač sklonu.
- ▶ Přídavný magnetický spínač ve vrtačkovém stojanu.
- ▶ Integrovaný zásobník chladicí kapaliny.
- ▶ Ruční ovládání posuvu s možností umístění na druhé straně stroje.
- ▶ Paměť otáček „Memory Function“.

KBU 35-2 Q



Příslušenství viz. Strana 150

Dodávka

1 nádoba na chladicí kapalinu, 1 pás, 1 hák na třísky, 1 středící kolík, 1 dotyková ochrana, 1 kufřík

Malá univerzální 2stupňová magnetická jádrová vrtačka s dlouhým zdvihem, pravotočivým/levotočivým chodem a vysokými otáčkami pro efektivní spirálové vrtání na stavbě.

Jmenovitý příkon	W	1 100
Využitelný výkon	W	550
Pracovní otáčky – 1. stupeň	1/min	130 - 520
Pracovní otáčky – 2. stupeň	1/min	400 - 1 600
Jádrový vrták max. Ø	mm	35
Jádrový vrták HSS max. Ø	mm	35
Jádrový vrták max. vrtací hloubka	mm	50
Spirálový vrták max. Ø	mm	16
Řezání závitů		M 14
Zahlubování max. Ø	mm	31
Vystružování max. Ø	mm	16
Upnutí jádrového vrtáku		QuickIN
Výměna jádrového vrtáku		bez nářadí
Zdvih	mm	135
Celkový rozsah zdvihu	mm	260
Přidrzná síla magnetu	N	9 500
Rozměry magnetického podstavce	mm	186 x 70
Kabel se zástrčkou	m	4
Hmotnost dle EPTA	kg	11,00

Objednací číslo 7 270 57 61

VÝHODY POUŽITÍ

- ▶ Koncepte s extrémní životností s výkyvně uloženou ochrannou hadicí motorového kabelu pro náročné použití v průmyslu a řemesle.
- ▶ Perfektní hmotnost na jednotku výkonu díky kompaktní konstrukci s optimalizovanou hmotností a vysoce výkonnému motoru FEIN 1 100 W s elektronickým otáčkoměrem pro vysokou stabilitu otáček pro spolehlivou a úspornou práci.
- ▶ Díky pravotočivému/levotočivému chodu, elektronickému nastavení otáček a rozsahu zdvihu 260 mm je možné univerzální použití, např. jádrové, spirálové vrtání, řezání závitů i hloubení a vystružování.

VLASTNOSTI VÝROBKU

- ▶ Malé Provedení s mechanickou 2stupňovou převodovkou pro spirálové vrtání.
- ▶ Jednoduchá koncepte obsluhy bez nebezpečí záměny s panelem v zorném poli uživatele.
- ▶ Komfortní zobrazení přidrzné síly magnetu.
- ▶ Vysoká magnetická přidrzná síla díky 3cívkovému magnetu o šířce pouze 70 mm.
- ▶ Snímač sklonu.
- ▶ Přídavný magnetický spínač ve vrtačkovém stojanu.
- ▶ Integrovaný zásobník chladicí kapaliny.
- ▶ Ruční ovládání posuvu s možností umístění na druhé straně stroje.
- ▶ Paměť otáček „Memory Function“.

KBU 35-2 QW



Příslušenství viz. Strana 150

Dodávka

1 nádoba na chladicí kapalinu, 1 pás, 1 hák na třísky, 1 středící kolík, 1 dotyková ochrana, 1 kufřík

Malá univerzální 2-stupňová magnetická jádrová vrtačka s dlouhým zdvihem, pravotočivým/levotočivým chodem a vysokými otáčkami pro efektivní spirálové vrtání na stavbě.

Jmenovitý příkon	W	1 100
Využitelný výkon	W	550
Pracovní otáčky – 1. stupeň	1/min	130 - 520
Pracovní otáčky – 2. stupeň	1/min	400 - 1 600
Jádrový vrták max. Ø	mm	35
Jádrový vrták HSS max. Ø	mm	35
Jádrový vrták max. vrtací hloubka	mm	50
Spirálový vrták max. Ø	mm	16
Řezání závitů		M 14
Zahlubování max. Ø	mm	31
Vystružování max. Ø	mm	16
Upnutí jádrového vrtáku		3/4" Weldon
Výměna jádrového vrtáku		bez nářadí
Zdvih	mm	135
Celkový rozsah zdvihu	mm	260
Přidrzná síla magnetu	N	9 500
Rozměry magnetického podstavce	mm	186 x 70
Kabel se zástrčkou	m	4
Hmotnost dle EPTA	kg	11,00

Objednací číslo 7 270 58 61

VÝHODY POUŽITÍ

- ▶ Extrémně zatížitelná konstrukce díky solidnímu provedení s výkvně uloženým ochranným povlakem kabelu motoru. Vytvořeno pro náročné použití v průmyslu a řemeslné výrobě.
- ▶ Perfektní hmotnost na jednotku výkonu díky kompaktní konstrukci s optimalizovanou hmotností a vysoce výkonnému motoru FEIN 1 100 W s elektronickým otáčkoměrem pro vysokou stabilitu otáček pro spolehlivou a úspornou práci.
- ▶ Díky pravotočivému/levotočivému chodu, elektronickému nastavení otáček a rozsahu zdvihu 260 mm je možné univerzální použití, např. jádrové, spirálové vrtání, řezání závitů i hloubení a vystružování.

VLASTNOSTI VÝROBKU

- ▶ Malé provedení s mechanickou 2stupňovou převodovou pro spirálové vrtání.
- ▶ Jednoduchá koncepce obsluhy bez nebezpečí záměny s panelem v zorném poli uživatele..
- ▶ Komfortní zobrazení přidrzné síly magnetu.
- ▶ Vysoká přidrzná síla magnetu.
- ▶ Snímač sklonu.
- ▶ Přídavný magnetický spínač ve vrtačkovém stojanu.
- ▶ Integrovaný zásobník chladicí kapaliny.
- ▶ Ruční ovládání posuvu s možností umístění na druhé straně stroje.
- ▶ Paměť otáček „Memory Function“.

KBU 35 MQ



Příslušenství viz. Strana 150

Dodávka

1 nádoba na chladicí kapalinu, 1 pás, 1 hák na třísky, 1 středící kolík, 1 dotyková ochrana, 1 vyřázeč klín, 1 kufřík

Malá univerzální 1stupňová magnetická jádrová vrtačka s dlouhým zdvihem, pravotočivým/levotočivým chodem, upnutím nástroje MK2 a maximální funkcí pro flexibilní práci na stavbě.

Jmenovitý příkon	W	1 100
Využitelný výkon	W	550
Otáčky při zatížení	1/min	260 - 520
Upnutí nástroje		MK 2
Jádrový vrták max. Ø	mm	35
Jádrový vrták HSS max. Ø	mm	35
Jádrový vrták max. vrtací hloubka	mm	50(75)*
Spirálový vrták max. Ø	mm	18
Řezání závitů		M 14
Zahlubování max. Ø	mm	31
Vystružování max. Ø	mm	18
Upnutí jádrového vrtáku		QuickIN
Výměna jádrového vrtáku		bez nářadí
Zdvih	mm	135
Celkový rozsah zdvihu	mm	260
Přidrzná síla magnetu	N	10 000
Rozměry magnetického podstavce	mm	175 x 80
Kabel se zástrčkou	m	4
Hmotnost dle EPTA	kg	11,00

Objednací číslo 7 270 55 61

VÝHODY POUŽITÍ

- ▶ Koncepce s extrémní životností s výkvně uloženou ochrannou hadicí motorového kabelu pro náročné použití v průmyslu a řemesle.
- ▶ Perfektní hmotnost na jednotku výkonu díky kompaktní konstrukci s optimalizovanou hmotností a vysoce výkonnému motoru FEIN 1 100 W s elektronickým otáčkoměrem pro vysokou stabilitu otáček pro spolehlivou a úspornou práci.
- ▶ Díky pravotočivému/levotočivému chodu, elektronickému nastavení otáček a rozsahu zdvihu 260 mm je možné univerzální použití, např. jádrové, spirálové vrtání, řezání závitů i hloubení a vystružování.

VLASTNOSTI VÝROBKU

- ▶ Malý s upnutím nástroje MK2.
- ▶ Jednoduchá koncepce obsluhy bez nebezpečí záměny s panelem v zorném poli uživatele..
- ▶ Komfortní zobrazení přidrzné síly magnetu.
- ▶ Vysoká přidrzná síla magnetu.
- ▶ Snímač sklonu.
- ▶ Přídavný magnetický spínač ve vrtačkovém stojanu.
- ▶ Integrovaný zásobník chladicí kapaliny.
- ▶ Ruční ovládání posuvu s možností umístění na druhé straně stroje.
- ▶ Paměť otáček „Memory Function“.
- ▶ *volitelně s příslušenstvím.

KBU 35 MQW



Příslušenství viz. Strana 150

Dodávka

1 nádoba na chladicí kapalinu, 1 pás, 1 hák na třísky, 1 středící kolík, 1 dotyková ochrana, 1 kufřík

Malá univerzální 1stupňová magnetická jádrová vrtačka s dlouhým zdvihem, pravotočivým/levotočivým chodem, upnutím nástroje MK2 a maximální funkcí pro flexibilní práci na stavbě.

Jmenovitý příkon	W	1 100
Využitelný výkon	W	550
Otáčky při zatížení	1/min	260 - 520
Upnutí nástroje		MK 2
Jádrový vrták max. Ø	mm	35
Jádrový vrták HSS max. Ø	mm	35
Jádrový vrták max. vrtací hloubka	mm	50(75)*
Spirálový vrták max. Ø	mm	18
Řezání závitů		M 14
Zahlubování max. Ø	mm	31
Vystružování max. Ø	mm	18
Upnutí jádrového vrtáku		3/4" Weldon
Výměna jádrového vrtáku		bez nářadí
Zdvih	mm	135
Celkový rozsah zdvihu	mm	260
Přidrzná síla magnetu	N	10 000
Rozměry magnetického podstavce	mm	175 x 80
Kabel se zástrčkou	m	4
Hmotnost dle EPTA	kg	11,00

Objednací číslo 7 270 56 61

VÝHODY POUŽITÍ

- ▶ Koncepte s extrémní životností s výkyvně uloženou ochrannou hadicí motorového kabelu pro náročné použití v průmyslu a řemesle.
- ▶ Perfektní hmotnost na jednotku výkonu díky kompaktní konstrukci s optimalizovanou hmotností a vysoce výkonnému motoru FEIN 1 100 W s elektronickým otáčkoměrem pro vysokou stabilitu otáček pro spolehlivou a úspornou práci.
- ▶ Díky pravotočivému/levotočivému chodu, elektronickému nastavení otáček a rozsahu zdvihu 260 mm je možné univerzální použití, např. jádrové, spirálové vrtání, řezání závitů i hloubení a vystružování.

VLASTNOSTI VÝROBKU

- ▶ Malý s upnutím nástroje MK2.
- ▶ Jednoduchá koncepce obsluhy bez nebezpečí záměny s panelem v zorném poli uživatele.
- ▶ Komfortní zobrazení přidrzné síly magnetu.
- ▶ Vysoká přidrzná síla magnetu.
- ▶ Snímač sklonu.
- ▶ Přídavný magnetický spínač ve vrtačkovém stojanu.
- ▶ Integrovaný zásobník chladicí kapaliny.
- ▶ Ruční ovládání posuvu s možností umístění na druhé straně stroje.
- ▶ Paměť otáček „Memory Function“.
- ▶ * volitelně s příslušenstvím.

KBM 50 Q



Příslušenství viz. Strana 150

Dodávka

1 nádoba na chladicí kapalinu, 1 pás, 1 hák na třísky, 1 středící kolík, 1 dotyková ochrana, 1 kufřík

Lehká univerzální 2-stupňová magnetická jádrová vrtačka s dlouhým zdvihem, pravotočivým/levotočivým chodem a maximální funkcí pro flexibilní práci v dílně a na stavbě.

Jmenovitý příkon	W	1 200
Využitelný výkon	W	640
Pracovní otáčky – 1. stupeň	1/min	130 - 260
Pracovní otáčky – 2. stupeň	1/min	260 - 520
Jádrový vrták max. Ø	mm	50
Jádrový vrták HSS max. Ø	mm	40
Jádrový vrták max. vrtací hloubka	mm	50
Spirálový vrták max. Ø	mm	16
Řezání závitů		M 16
Zahlubování max. Ø	mm	31
Vystružování max. Ø	mm	16
Upnutí jádrového vrtáku		QuickIN
Výměna jádrového vrtáku		bez nářadí
Zdvih	mm	145
Celkový rozsah zdvihu	mm	315
Přidrzná síla magnetu	N	12 500
Rozměry magnetického podstavce	mm	195 x 90
Kabel se zástrčkou	m	4
Hmotnost dle EPTA	kg	13,20

Objednací číslo 7 270 41 61

VÝHODY POUŽITÍ

- ▶ Koncepte s extrémní životností s výkyvně uloženou ochrannou hadicí motorového kabelu pro náročné použití v průmyslu a řemesle.
- ▶ Perfektní hmotnost na jednotku výkonu díky kompaktní konstrukci s optimalizovanou hmotností a vysoce výkonnému motoru FEIN 1 200 W s elektronickým otáčkoměrem pro vysokou stabilitu otáček pro spolehlivou a úspornou práci.
- ▶ Díky pravotočivému/levotočivému chodu, elektronickému nastavení otáček a rozsahu zdvihu 315 mm je možné univerzální použití, např. jádrové, spirálové vrtání, řezání závitů i hloubení a vystružování.

VLASTNOSTI VÝROBKU

- ▶ Jednoduchá koncepce obsluhy bez nebezpečí záměny s panelem v zorném poli uživatele.
- ▶ Komfortní zobrazení přidrzné síly magnetu.
- ▶ Vysoká přidrzná síla magnetu.
- ▶ Integrovaný zásobník chladicí kapaliny.
- ▶ Ruční ovládání posuvu s možností umístění na druhé straně stroje.
- ▶ Paměť otáček „Memory Function“.

KBM 50 U



Příslušenství viz. Strana 150

Dodávka

1 nádoba na chladicí kapalinu, 1 pás, 1 hák na třísky, 1 středící kolík, 1 dotyková ochrana, 1 vyřázeč klín, 1 kufřík

Lehká univerzální 2-stupňová magnetická jádrová vrtačka s dlouhým zdvihem, pravotočivým/levotočivým chodem, upnutím nástroje MK3 a maximální funkčností pro flexibilní práci v dílně a na stavbě.

Jmenovitý příkon	W	1 200
Využitelný výkon	W	610
Pracovní otáčky – 1. stupeň	1/min	130 - 260
Pracovní otáčky – 2. stupeň	1/min	260 - 520
Upnutí nástroje		MK 3
Jádrový vrták max. Ø	mm	50
Jádrový vrták HSS max. Ø	mm	40
Jádrový vrták max. vrtací hloubka	mm	50(75)*
Spirálový vrták max. Ø	mm	23
Řezání závitů		M 16
Zahlubování max. Ø	mm	50
Vystružování max. Ø	mm	23
Upnutí jádrového vrtáku		QuickIN
Výměna jádrového vrtáku		bez nářadí
Zdvih	mm	145
Celkový rozsah zdvihu	mm	315
Přidrzná síla magnetu	N	12 500
Rozměry magnetického podstavce	mm	195 x 90
Kabel se zástrčkou	m	4
Hmotnost dle EPTA	kg	13,90

Objednací číslo 7 270 40 61

VÝHODY POUŽITÍ

- ▶ Koncepce s extrémní životností s výkyvně uloženou ochrannou hadicí motorového kabelu pro náročné použití v průmyslu a řemesle.
- ▶ Perfektní hmotnost na jednotku výkonu díky kompaktní konstrukci s optimalizovanou hmotností a vysoce výkonnému motoru FEIN 1 200 W s elektronickým otáčkoměrem pro vysokou stabilitu otáček pro spolehlivou a úspornou práci.
- ▶ Díky pravotočivému/levotočivému chodu, elektronickému nastavení otáček a rozsahu zdvihu 315 mm je možné univerzální použití, např. jádrové, spirálové vrtání, řezání závitů i hloubení a vystružování.

VLASTNOSTI VÝROBKU

- ▶ Upnutí nástroje MK3.
- ▶ Jednoduchá koncepce obsluhy bez nebezpečí záměny s panelem v zorném poli uživatele.
- ▶ Komfortní zobrazení přidrzné síly magnetu.
- ▶ Vysoká přidrzná síla magnetu.
- ▶ Integrovaný zásobník chladicí kapaliny.
- ▶ Ruční ovládání posuvu s možností umístění na druhé straně stroje.
- ▶ Paměť otáček „Memory Function“.
- ▶ * volitelně s příslušenstvím.

KBM 65 U



Příslušenství viz. Strana 150

Dodávka

1 nádoba na chladicí kapalinu, 1 pás, 1 hák na třísky, 1 středící kolík, 1 dotyková ochrana, 1 vyřázeč klín, 1 kufřík

Výkonná univerzální 2-stupňová magnetická jádrová vrtačka s dlouhým zdvihem, pravotočivým/levotočivým chodem, upnutím nástroje MK3, přesným nastavením a maximální funkčností pro flexibilní práci v dílně.

Jmenovitý příkon	W	1 300
Využitelný výkon	W	730
Pracovní otáčky – 1. stupeň	1/min	120 - 240
Pracovní otáčky – 2. stupeň	1/min	260 - 520
Upnutí nástroje		MK 3
Jádrový vrták max. Ø	mm	65
Jádrový vrták HSS max. Ø	mm	45
Jádrový vrták max. vrtací hloubka	mm	50(75)*
Spirálový vrták max. Ø	mm	25/
Řezání závitů		M 20
Zahlubování max. Ø	mm	50
Vystružování max. Ø	mm	25
Upnutí jádrového vrtáku		QuickIN
Výměna jádrového vrtáku		bez nářadí
Zdvih	mm	145
Celkový rozsah zdvihu	mm	315
Rozsah nastavení stojanu vrtačky	mm	6
Rozsah otáčení stojanu vrtačky		7°
Přidrzná síla magnetu	N	14 000
Rozměry magnetického podstavce	mm	205 x 95
Kabel se zástrčkou	m	4
Hmotnost dle EPTA	kg	16,10

Objednací číslo 7 270 43 61

VÝHODY POUŽITÍ

- ▶ Koncepce s extrémní životností s výkyvně uloženou ochrannou hadicí motorového kabelu pro náročné použití v průmyslu a řemesle.
- ▶ Perfektní hmotnost na jednotku výkonu díky kompaktní konstrukci s optimalizovanou hmotností a vysoce výkonnému motoru FEIN 1 300 W s elektronickým otáčkoměrem pro vysokou stabilitu otáček pro spolehlivou a úspornou práci.
- ▶ Díky pravotočivému/levotočivému chodu, elektronickému nastavení otáček a rozsahu zdvihu 315 mm je možné univerzální použití, např. jádrové, spirálové vrtání, řezání závitů i hloubení a vystružování.

VLASTNOSTI VÝROBKU

- ▶ Přesné nastavení vrtacího vřetena pro pohodlné směrování stroje.
- ▶ Upnutí nástroje MK3.
- ▶ Jednoduchá koncepce obsluhy bez nebezpečí záměny s panelem v zorném poli uživatele.
- ▶ Komfortní zobrazení přidrzné síly magnetu.
- ▶ Vysoká přidrzná síla magnetu.
- ▶ Integrovaný zásobník chladicí kapaliny.
- ▶ Ruční ovládání posuvu s možností umístění na druhé straně stroje.
- ▶ Paměť otáček „Memory Function“.
- ▶ * volitelně s příslušenstvím.

KBU 110-4 M



Příslušenství viz. Strana 150

Dodávka

1 nádoba na chladicí kapalinu, 1 bezpečnostní popruh s ráčnou, 1 hák na třísky, 2 středící kolíky Ø 6,35 x 125 mm a Ø 7,98 x 184 mm, 1 dotyková ochrana, 1 vyrážecí klín, 2 klíče s vnitřním šestihranem 5 a 6 mm, 1 pomocná rukojeť, 1 kufřík

Vysoce výkonná 4-stupňová univerzální magnetická jádrová vrtačka s dlouhým zdvihem, pravotočivým/levotočivým chodem, upnutím nástroje MK4 a maximální funkčností pro náročné vrtání v dílně.

Jmenovitý příkon	W	1 700
Využitelný výkon	W	850
Pracovní otáčky – 1. stupeň	1/min	60 / 120
Pracovní otáčky – 2. stupeň	1/min	90 / 170
Pracovní otáčky – 3. stupeň	1/min	150 / 300
Pracovní otáčky – 4. stupeň	1/min	230 / 430
Volnoběžné otáčky – 1. stupeň	1/min	100 / 190
Volnoběžné otáčky – 2. stupeň	1/min	160 / 290
Volnoběžné otáčky – 3. stupeň	1/min	270 / 500
Volnoběžné otáčky – 4. stupeň	1/min	420 / 750
Upnutí nástroje		MK 4
Jádrový vrták max. Ø	mm	110
Jádrový vrták HSS max. Ø	mm	80
Jádrový vrták max. vrtací hloubka	mm	100
Spirálový vrták max. Ø	mm	40
Řezání závitů		M 36
Zahlubování max. Ø	mm	60
Vystružování max. Ø		36
Upnutí jádrového vrtáku		Weldon 32
Zdvih	mm	280
Celkový rozsah zdvihu	mm	400
Přidrzná síla magnetu	N	23 000
Rozměry magnetického podstavce	mm	240 x 120
Kabel se zástrčkou	m	4
Hmotnost dle EPTA	kg	39,00

Objednací číslo 7 270 60 61

VÝHODY POUŽITÍ

- ▶ Vysoce výkonný motor FEIN 1 700W s vysokým točivým momentem pro náročné vrtání.
- ▶ Pro náročné použití díky maximální kvalitě zpracování a ochranné hadici kabelu motoru s možností otáčení.
- ▶ Stroj s extra velkým rozsahem zdvihu pro veškeré vrtání, jako jádrové vrtání, spirálové vrtání, řezání závitů, hloubení a vystružování.

VLASTNOSTI VÝROBKU

- ▶ Mechanická 4-stupňová převodovka.
- ▶ Vysoká přidrzná síla magnetu.
- ▶ Podpora točivého momentu pro vysokou stabilitu.
- ▶ Snímač sklonu.
- ▶ Kluzná třecí spojka s točivým momentem.
- ▶ Komfortní zobrazení přidrzné síly magnetu.
- ▶ Redukce otáček.
- ▶ Pravotočivý/levotočivý chod.
- ▶ Upnutí nástroje MK4.
- ▶ Integrovaný zásobník chladicí kapaliny.

SADA PŘÍSLUŠENSTVÍ PRO BEST OF JÁDROVÉ VRTÁKY Z TVRDOKOVU



Sada příslušenství pro Best of jádrové vrtáky QuickIN

Velmi dlouhá životnost a vynikající řezný výkon. Metrické rozměry, hloubka řezu 35 mm.

Provedení jako sada skládající se ze 6 jádrových vrtáků Ø 12, 14, 16, 18, 20 a 22 mm (hloubka řezu 35 mm) a 2 středících kolíků (105 mm) v plastovém kufříku.

Objednáací číslo
6 31 27 086 04 0



Sada příslušenství pro Best of jádrové vrtáky 3/4" Weldon

Velmi dlouhá životnost a vynikající řezný výkon. Metrické rozměry, hloubka řezu 35 mm.

Provedení jako sada skládající se ze 6 jádrových vrtáků Ø 12, 14, 16, 18, 20 a 22 mm (hloubka řezu 35 mm) a 2 středících kolíků (105 mm) v plastovém kufříku.

Objednáací číslo
6 31 27 714 02 0



Sada příslušenství pro Best of jádrové vrtáky 3/4" Weldon

Velmi dlouhá životnost a vynikající řezný výkon. Metrické rozměry, hloubka řezu 50 mm.

Provedení jako sada skládající se ze 6 jádrových vrtáků Ø 12, 14, 16, 18, 20 a 22 mm (hloubka řezu 50 mm) a 2 středících kolíků (105 mm) v plastovém kufříku.

Objednáací číslo
6 31 27 276 02 0

JÁDROVÝ VRTÁK S TVRDOKOVÝMI PLÁTKY



Jádrový vrták Ultra 35 ze slinutého karbidu s upínáním QuickIN

Velmi dlouhá životnost a vynikající řezný výkon. Metrické rozměry, hloubka řezu 35 mm.

Průměr vrtání mm	Objednáací číslo
12	6 31 27 086 01 9
13	6 31 27 087 01 3
14	6 31 27 088 01 1
15	6 31 27 089 01 5
15,5	6 31 27 238 01 1
16	6 31 27 090 01 7
17	6 31 27 091 01 6
17,5	6 31 27 239 01 5
18	6 31 27 092 01 9
19	6 31 27 093 01 3
19,5	6 31 27 240 01 7
20	6 31 27 094 01 1
21	6 31 27 095 01 5
22	6 31 27 096 01 8
23	6 31 27 097 01 2
24	6 31 27 098 01 0
25	6 31 27 099 01 4
26	6 31 27 100 01 5
26,5	6 31 27 241 01 6
27	6 31 27 101 01 4

Průměr vrtání mm	Objednáací číslo
28	6 31 27 102 01 7
29	6 31 27 103 01 1
30	6 31 27 104 01 9
31	6 31 27 105 01 3
32	6 31 27 106 01 6
33	6 31 27 107 01 0
34	6 31 27 108 01 8
35	6 31 27 109 01 2
36	6 31 27 110 01 4
37	6 31 27 111 01 3
38	6 31 27 112 01 6
39	6 31 27 113 01 0
40	6 31 27 114 01 8
41	6 31 27 115 01 2
42	6 31 27 116 01 5
43	6 31 27 117 01 9
44	6 31 27 118 01 7
45	6 31 27 119 01 1
46	6 31 27 120 01 3
47	6 31 27 121 01 2
48	6 31 27 122 01 5
49	6 31 27 123 01 9
50	6 31 27 124 01 7
51	6 31 27 125 01 1
52	6 31 27 126 01 4
53	6 31 27 127 01 8
54	6 31 27 128 01 6
55	6 31 27 129 01 0
56	6 31 27 130 01 2
57	6 31 27 131 01 1
58	6 31 27 132 01 4
59	6 31 27 133 01 8
60	6 31 27 134 01 6
61	6 31 27 135 01 0
62	6 31 27 136 01 3
63	6 31 27 137 01 7
64	6 31 27 138 01 5
65	6 31 27 139 01 9



Jádrový vrták Ultra 75 ze slinutého karbidu s upínáním QuickIN

Velmi dlouhá životnost a vynikající řezný výkon. Metrické rozměry, hloubka řezu 75 mm.

Průměr vrtání mm	Objednáací číslo
18	6 31 27 763 01 0
19	6 31 27 764 01 0
20	6 31 27 765 01 0
21	6 31 27 766 01 0
22	6 31 27 767 01 0
23	6 31 27 768 01 0
24	6 31 27 769 01 0
25	6 31 27 770 01 0
26	6 31 27 771 01 0
27	6 31 27 772 01 0
28	6 31 27 773 01 0
29	6 31 27 774 01 0
30	6 31 27 775 01 0
32	6 31 27 776 01 0
35	6 31 27 777 01 0
36	6 31 27 778 01 0
40	6 31 27 779 01 0
45	6 31 27 780 01 0
50	6 31 27 781 01 0
55	6 31 27 782 01 0
60	6 31 27 783 01 0
65	6 31 27 784 01 0



Jádrový vrták Ultra 50 ze slinutého karbidu se závitem FEIN M 18 x 6 P 1,5

Velmi dlouhá životnost a vynikající řezný výkon. Metrické rozměry, hloubka řezu 50 mm.

Průměr vrtání mm	Objednáací číslo
12	6 31 27 042 01 4
13	6 31 27 043 01 8
14	6 31 27 044 01 6
15	6 31 27 045 01 0
16	6 31 27 046 01 3
17	6 31 27 047 01 7
18	6 31 27 001 01 5
19	6 31 27 019 01 2
20	6 31 27 002 01 8
21	6 31 27 020 01 4
22	6 31 27 003 01 2
23	6 31 27 021 01 3
24	6 31 27 022 01 6
25	6 31 27 004 01 0
26	6 31 27 005 01 4
27	6 31 27 023 01 0
28	6 31 27 006 01 7
29	6 31 27 024 01 8
30	6 31 27 007 01 1
31	6 31 27 025 01 2
32	6 31 27 008 01 9
33	6 31 27 026 01 5
34	6 31 27 009 01 3
35	6 31 27 010 01 5
36	6 31 27 027 01 9
37	6 31 27 028 01 7
38	6 31 27 011 01 4
39	6 31 27 029 01 1
40	6 31 27 012 01 7
41	6 31 27 030 01 3
42	6 31 27 013 01 1
43	6 31 27 014 01 9
44	6 31 27 031 01 2
45	6 31 27 015 01 3
46	6 31 27 032 01 5
47	6 31 27 033 01 9
48	6 31 27 016 01 6
49	6 31 27 034 01 7
50	6 31 27 017 01 0
51	6 31 27 035 01 1
52	6 31 27 018 01 8
53	6 31 27 036 01 4
54	6 31 27 037 01 8
55	6 31 27 038 01 6
56	6 31 27 039 01 0
57	6 31 27 040 01 2
58	6 31 27 041 01 1
59	6 31 27 049 01 9
60	6 31 27 050 01 1
61	6 31 27 051 01 0
62	6 31 27 052 01 3
63	6 31 27 053 01 7
64	6 31 27 054 01 5
65	6 31 27 055 01 9



Jádrový vrták Ultra 35 ze slinutého karbidu s upínáním 3/4" Weldon
Velmi dlouhá životnost a vynikající řezný výkon. Metrické rozměry, hloubka řezu 35 mm.

Průměr vrtání mm	Objednáací číslo
12	6 31 27 714 01 0
13	6 31 27 715 01 0
14	6 31 27 716 01 0
15	6 31 27 717 01 0
16	6 31 27 718 01 0
17	6 31 27 719 01 0
18	6 31 27 720 01 0
19	6 31 27 721 01 0
20	6 31 27 722 01 0
21	6 31 27 723 01 0
22	6 31 27 724 01 0
23	6 31 27 725 01 0
24	6 31 27 726 01 0
25	6 31 27 727 01 0
26	6 31 27 728 01 0
27	6 31 27 729 01 0
28	6 31 27 730 01 0
29	6 31 27 731 01 0
30	6 31 27 732 01 0
31	6 31 27 733 01 0
32	6 31 27 734 01 0
33	6 31 27 735 01 0
34	6 31 27 736 01 0
35	6 31 27 737 01 0
36	6 31 27 738 01 0
37	6 31 27 739 01 0
38	6 31 27 740 01 0
39	6 31 27 741 01 0
40	6 31 27 742 01 0
41	6 31 27 743 01 0
42	6 31 27 744 01 0
43	6 31 27 745 01 0
44	6 31 27 746 01 0
45	6 31 27 747 01 0
46	6 31 27 748 01 0
47	6 31 27 749 01 0
48	6 31 27 750 01 0
49	6 31 27 751 01 0
50	6 31 27 752 01 0
51	6 31 27 753 01 0
52	6 31 27 754 01 0
53	6 31 27 755 01 0
54	6 31 27 756 01 0
55	6 31 27 757 01 0
56	6 31 27 758 01 0
57	6 31 27 759 01 0
58	6 31 27 760 01 0
59	6 31 27 761 01 0
60	6 31 27 762 01 0



Jádrový vrták Ultra 50 ze slinutého karbidu s upínáním 3/4" Weldon
Velmi dlouhá životnost a vynikající řezný výkon. Metrické rozměry, hloubka řezu 50 mm.

Průměr vrtání mm	Objednáací číslo
12	6 31 27 276 01 0
13	6 31 27 277 01 0
14	6 31 27 278 01 0
15	6 31 27 279 01 0
16	6 31 27 280 01 0
17	6 31 27 281 01 0
18	6 31 27 282 01 0
19	6 31 27 283 01 0
20	6 31 27 284 01 0
21	6 31 27 285 01 0
22	6 31 27 286 01 0
23	6 31 27 287 01 0
24	6 31 27 288 01 0
25	6 31 27 289 01 0
26	6 31 27 290 01 0
27	6 31 27 291 01 0
28	6 31 27 292 01 0
29	6 31 27 293 01 0
30	6 31 27 294 01 0
31	6 31 27 295 01 0
32	6 31 27 296 01 0
33	6 31 27 297 01 0
34	6 31 27 298 01 0
35	6 31 27 299 01 0
36	6 31 27 300 01 0
37	6 31 27 301 01 0
38	6 31 27 302 01 0
39	6 31 27 303 01 0
40	6 31 27 304 01 0
41	6 31 27 305 01 0
42	6 31 27 306 01 0
43	6 31 27 307 01 0
44	6 31 27 308 01 0
45	6 31 27 309 01 0
46	6 31 27 310 01 0
47	6 31 27 311 01 0
48	6 31 27 312 01 0
49	6 31 27 313 01 0
50	6 31 27 314 01 0
51	6 31 27 315 01 0
52	6 31 27 316 01 0
53	6 31 27 317 01 0
54	6 31 27 318 01 0
55	6 31 27 319 01 0
56	6 31 27 320 01 0
57	6 31 27 321 01 0
58	6 31 27 322 01 0
59	6 31 27 323 01 0
60	6 31 27 324 01 0
61	6 31 27 325 01 0
62	6 31 27 326 01 0
63	6 31 27 327 01 0
64	6 31 27 328 01 0
65	6 31 27 329 01 0



Jádrový vrták Ultra 75 ze slinutého karbidu s upínáním 3/4" Weldon
Velmi dlouhá životnost a vynikající řezný výkon. Metrické rozměry, hloubka řezu 75 mm.

Průměr vrtání mm	Objednáací číslo
18	6 31 27 785 01 0
19	6 31 27 786 01 0
20	6 31 27 787 01 0
21	6 31 27 788 01 0
22	6 31 27 789 01 0
23	6 31 27 790 01 0
24	6 31 27 791 01 0
25	6 31 27 792 01 0
26	6 31 27 793 01 0
27	6 31 27 794 01 0
28	6 31 27 795 01 0
29	6 31 27 796 01 0
30	6 31 27 797 01 0
32	6 31 27 798 01 0
35	6 31 27 799 01 0
36	6 31 27 800 01 0
40	6 31 27 801 01 0
45	6 31 27 802 01 0
50	6 31 27 803 01 0
55	6 31 27 804 01 0
60	6 31 27 805 01 0
65	6 31 27 806 01 0



Jádrový vrták HM Ultra 50 s uchycením QuickIN MAX / Weldon 32
Velmi dlouhá životnost a vynikající řezný výkon. Metrické rozměry, hloubka řezu 50 mm.

Průměr vrtání mm	Objednáací číslo
50	6 31 27 330 01 0
51	6 31 27 331 01 0
52	6 31 27 332 01 0
53	6 31 27 333 01 0
54	6 31 27 334 01 0
55	6 31 27 335 01 0
56	6 31 27 336 01 0
57	6 31 27 337 01 0
58	6 31 27 338 01 0
59	6 31 27 339 01 0
60	6 31 27 340 01 0
61	6 31 27 341 01 0
62	6 31 27 342 01 0
63	6 31 27 343 01 0
64	6 31 27 344 01 0
65	6 31 27 345 01 0
66	6 31 27 346 01 0
67	6 31 27 347 01 0
68	6 31 27 348 01 0
69	6 31 27 349 01 0
70	6 31 27 350 01 0
71	6 31 27 351 01 0
72	6 31 27 352 01 0
73	6 31 27 353 01 0
74	6 31 27 354 01 0
75	6 31 27 355 01 0
76	6 31 27 456 01 0
77	6 31 27 457 01 0
78	6 31 27 458 01 0
79	6 31 27 459 01 0
80	6 31 27 460 01 0
85	6 31 27 807 01 0

Průměr vrtání mm	Objednáací číslo
90	6 31 27 808 01 0
95	6 31 27 809 01 0
100	6 31 27 810 01 0
105	6 31 27 822 01 0
110	6 31 27 823 01 0



Jádrový vrták HM Ultra 100 s uchycením Weldon 32

Velmi dlouhá životnost a vynikající řezný výkon. Metrické rozměry, hloubka řezu 100 mm. Vnitřní vrtání 8 mm.

Průměr vrtání mm	Objednáací číslo
50	6 31 27 811 01 0
55	6 31 27 812 01 0
60	6 31 27 813 01 0
65	6 31 27 814 01 0
70	6 31 27 815 01 0
75	6 31 27 816 01 0
80	6 31 27 817 01 0
85	6 31 27 818 01 0
90	6 31 27 819 01 0
95	6 31 27 820 01 0
100	6 31 27 821 01 0
105	6 31 27 824 01 0
110	6 31 27 825 01 0

SADA PŘÍSLUŠENSTVÍ PRO BEST OF JÁDROVÉ VRTÁKY Z VYSOCE VÝKONNÉ ŘEZNÉ OCELI



Sada příslušenství pro Best of jádrové vrtáky QuickIN

Dlouhá životnost. Metrické rozměry, hloubka řezu 50 mm. Provedení jako sada skládající se ze 6 jádrových vrtáků Ø 12, 14, 16, 18, 20 a 22 mm (hloubka řezu 50 mm) a 2 středících kolíků (105 mm) v plastovém kufříku.

Objednáací číslo
6 31 33 999 01 0



Sada příslušenství pro Best of jádrové vrtáky 3/4" Weldon

Průmyslové metrické rozměry, řezná hloubka 25 mm. Provedení jako sada skládající se ze 6 jádrových vrtáků Ø 12, 14, 16, 18, 20 a 22 mm (hloubka řezu 25 mm) a 2 středících kolíků (80 mm) v plastovém kufříku.

Objednáací číslo
6 31 34 999 06 1



Sada příslušenství pro Best of jádrové vrtáky 3/4" Weldon

Průmyslové metrické rozměry, řezná hloubka 25 mm. Provedení jako sada skládající se ze 4 jádrových vrtáků Ø 2 x 14 mm, 2 x 18 mm (řezná hloubka 25 mm) a 1 středícího kolíku (80 mm) v přenosném plastovém kufříku.

Objednáací číslo
6 31 34 999 06 2



Sada příslušenství pro Best of jádrové vrtáky 3/4" Weldon

Dlouhá životnost. Metrické rozměry, hloubka řezu 50 mm. Provedení jako sada skládající se ze 6 jádrových vrtáků Ø 12, 14, 16, 18, 20 a 22 mm (hloubka řezu 50 mm) a 2 středících kolíků (105 mm) v plastovém kufříku.

Objednáací číslo
6 31 34 999 06 3



Sada příslušenství pro Best of jádrové vrtáky 3/4" Weldon

Dlouhá životnost. Metrické rozměry, hloubka řezu 50 mm. Provedení jako sada skládající se ze 4 jádrových vrtáků Ø 2 x 14 mm, 2 x 18 mm (řezná hloubka 50 mm) a 1 středícího kolíku (105 mm) v přenosném plastovém kufříku.

Objednáací číslo
6 31 34 999 06 4

JÁDROVÝ VRTÁK Z VYSOCE VÝKONNÉ ŘEZNÉ OCELI



HSS Nova 25 jádrový vrták s QuickIN

Průmyslové metrické rozměry, řezná hloubka 25 mm.

Průměr vrtání mm	Objednáací číslo
12	6 31 33 119 05 1
13	6 31 33 129 05 1
14	6 31 33 140 05 1
15	6 31 33 150 05 1
16	6 31 33 159 05 1
17	6 31 33 170 05 1
18	6 31 33 180 05 1
19	6 31 33 189 05 1
20	6 31 33 199 06 3
21	6 31 33 210 05 1
22	6 31 33 219 05 1
23	6 31 33 229 05 1
24	6 31 33 240 05 1
25	6 31 33 250 05 1
26	6 31 33 259 05 1
27	6 31 33 270 05 1
28	6 31 33 279 05 1
29	6 31 33 289 05 1
30	6 31 33 299 05 1
31	6 31 33 309 05 1
32	6 31 33 319 05 1
33	6 31 33 329 05 1
34	6 31 33 339 05 1
35	6 31 33 350 05 1
36	6 31 33 359 05 1
37	6 31 33 369 05 1
38	6 31 33 379 05 1
39	6 31 33 389 05 1
40	6 31 33 399 05 1
41	6 31 33 409 05 1
42	6 31 33 420 05 1
43	6 31 33 429 05 1
44	6 31 33 439 05 1
45	6 31 33 449 05 1
46	6 31 33 459 05 1
47	6 31 33 469 05 1
48	6 31 33 479 05 1
49	6 31 33 489 05 1
50	6 31 33 499 05 1



HSS Nova 50 korunkový vrták s QuickIN

Dlouhá životnost. Metrické rozměry, hloubka řezu 50 mm.

Průměr vrtání mm	Objednáací číslo
12	6 31 33 119 05 2
13	6 31 33 129 05 2
14	6 31 33 140 05 2
15	6 31 33 150 05 2
16	6 31 33 159 05 2
17	6 31 33 170 05 2
18	6 31 33 180 05 2
19	6 31 33 189 05 2
20	6 31 33 199 05 2
21	6 31 33 210 05 2
22	6 31 33 219 05 2
23	6 31 33 229 05 2
24	6 31 33 240 05 2
25	6 31 33 250 05 2
26	6 31 33 259 05 2
27	6 31 33 270 05 2
28	6 31 33 279 05 2
29	6 31 33 289 05 2
30	6 31 33 299 05 2
31	6 31 33 309 05 2
32	6 31 33 319 05 2
33	6 31 33 329 05 2
34	6 31 33 339 05 2
35	6 31 33 350 05 2
36	6 31 33 359 05 2
37	6 31 33 369 05 2
38	6 31 33 379 05 2
39	6 31 33 389 05 2
40	6 31 33 399 05 2
41	6 31 33 409 05 2
42	6 31 33 420 05 2
43	6 31 33 429 05 2
44	6 31 33 439 05 2
45	6 31 33 449 05 2
46	6 31 33 459 05 2
47	6 31 33 469 05 2
48	6 31 33 479 05 2
49	6 31 33 489 05 2
50	6 31 33 499 05 2



HSS Nova 25 jádrový vrták s 3/4" Weldon

Průmyslové metrické rozměry, řezná hloubka 25 mm.

Průměr vrtání mm	Objednáací číslo
12	6 31 34 120 05 1
13	6 31 34 130 05 1
14	6 31 34 140 05 1
15	6 31 34 150 05 1
16	6 31 34 160 05 1
17	6 31 34 170 05 1
18	6 31 34 180 05 1
19	6 31 34 190 05 1
20	6 31 34 200 05 1
21	6 31 34 210 05 1
22	6 31 34 220 05 1
23	6 31 34 230 05 1
24	6 31 34 240 05 1
25	6 31 34 250 05 1
26	6 31 34 260 05 1
27	6 31 34 270 05 1
28	6 31 34 280 05 1
29	6 31 34 290 05 1



Průměr vrtání mm	Objednáací číslo
30	6 31 34 300 05 1
31	6 31 34 310 05 1
32	6 31 34 320 05 1
33	6 31 34 330 05 1
34	6 31 34 340 05 1
35	6 31 34 350 05 1
36	6 31 34 360 05 1
37	6 31 34 370 05 1
38	6 31 34 380 05 1
39	6 31 34 390 05 1
40	6 31 34 400 05 1
41	6 31 34 410 05 1
42	6 31 34 420 05 1
43	6 31 34 430 05 1
44	6 31 34 440 05 1
45	6 31 34 450 05 1
46	6 31 34 460 05 1
47	6 31 34 470 05 1
48	6 31 34 480 05 1
49	6 31 34 490 05 1
50	6 31 34 500 05 1
51	6 31 34 510 05 1
52	6 31 34 520 05 1
53	6 31 34 530 05 1
54	6 31 34 540 05 1
55	6 31 34 550 05 1
56	6 31 34 560 05 1
57	6 31 34 570 05 1
58	6 31 34 580 05 1
59	6 31 34 590 05 1
60	6 31 34 600 05 1



HSS Nova 50 jádrový vrták s 3/4" in Weldon
Dlouhá životnost. Metrické rozměry, hloubka řezu 50 mm.

Průměr vrtání mm	Objednáací číslo
12	6 31 34 120 05 2
13	6 31 34 130 05 2
14	6 31 34 140 05 2
15	6 31 34 150 05 2
16	6 31 34 160 05 2
17	6 31 34 170 05 2
18	6 31 34 180 05 2
19	6 31 34 190 05 2
20	6 31 34 200 05 2
21	6 31 34 210 05 2
22	6 31 34 220 05 2
23	6 31 34 230 05 2
24	6 31 34 240 05 2
25	6 31 34 250 05 2
26	6 31 34 260 05 2
27	6 31 34 270 05 2
28	6 31 34 280 05 2
29	6 31 34 290 05 2
30	6 31 34 300 05 2
31	6 31 34 310 05 2
32	6 31 34 320 05 2
33	6 31 34 330 05 2
34	6 31 34 340 05 2
35	6 31 34 350 05 2
36	6 31 34 360 05 2
37	6 31 34 370 05 2
38	6 31 34 380 05 2
39	6 31 34 390 05 2
40	6 31 34 400 05 2
41	6 31 34 410 05 2
42	6 31 34 420 05 2
43	6 31 34 430 05 2

Průměr vrtání mm	Objednáací číslo
44	6 31 34 440 05 2
45	6 31 34 450 05 2
46	6 31 34 460 05 2
47	6 31 34 470 05 2
48	6 31 34 480 05 2
49	6 31 34 490 05 2
50	6 31 34 500 05 2
51	6 31 34 510 05 2
52	6 31 34 520 05 2
53	6 31 34 530 05 2
54	6 31 34 540 05 2
55	6 31 34 550 05 2
56	6 31 34 560 05 2
57	6 31 34 570 05 2
58	6 31 34 580 05 2
59	6 31 34 590 05 2
60	6 31 34 600 05 2



HSS Nova 75 jádrový vrták s 3/4" Weldon
Průmyslové metrické rozměry, řezná hloubka 75 mm.

Průměr vrtání mm	Objednáací číslo
19	6 31 34 190 05 3
20	6 31 34 200 05 3
21	6 31 34 210 05 3
22	6 31 34 220 05 3
23	6 31 34 230 05 3
24	6 31 34 240 05 3
25	6 31 34 250 05 3
26	6 31 34 260 05 3
27	6 31 34 270 05 3
28	6 31 34 280 05 3
29	6 31 34 290 05 3
30	6 31 34 300 05 3
32	6 31 34 320 05 3
35	6 31 34 350 05 3
36	6 31 34 360 05 3
40	6 31 34 400 05 3
45	6 31 34 450 05 3
50	6 31 34 500 05 3
60	6 31 34 600 05 3



HSS Dura 25 jádrový vrták s QuickIN
TiN povlakování povrchu pro lepší životnost a lepší řezné tření. Průmyslové metrické rozměry, řezná hloubka 25 mm.

Průměr vrtání mm	Objednáací číslo
12	6 31 33 120 06 7
13	6 31 33 130 06 7
14	6 31 33 140 06 7
15	6 31 33 150 06 7
16	6 31 33 160 06 7
17	6 31 33 170 06 7
18	6 31 33 180 06 7
19	6 31 33 190 06 7
20	6 31 33 200 06 7
21	6 31 33 210 06 7
22	6 31 33 220 06 7
23	6 31 33 230 06 7
24	6 31 33 240 06 7
25	6 31 33 250 06 7
26	6 31 33 260 06 7
27	6 31 33 270 06 7
28	6 31 33 280 06 7

Průměr vrtání mm	Objednáací číslo
29	6 31 33 290 06 7
30	6 31 33 300 06 7
31	6 31 33 310 06 7
32	6 31 33 320 06 7
33	6 31 33 330 06 7
34	6 31 33 340 06 7
35	6 31 33 350 06 7
36	6 31 33 360 06 7
37	6 31 33 370 06 7
38	6 31 33 380 06 7
39	6 31 33 390 06 7
40	6 31 33 400 06 7
41	6 31 33 410 06 7
42	6 31 33 420 06 7
43	6 31 33 430 06 7
44	6 31 33 440 06 7
45	6 31 33 450 06 7
46	6 31 33 460 06 7
47	6 31 33 470 06 7
48	6 31 33 480 06 7
49	6 31 33 490 06 7
50	6 31 33 500 06 7



HSS Dura 50 jádrový vrták s QuickIN
TiN povlakování povrchu pro lepší životnost a lepší řezné tření. Průmyslové metrické rozměry, řezná hloubka 50 mm.

Průměr vrtání mm	Objednáací číslo
12	6 31 33 120 06 8
13	6 31 33 130 06 8
14	6 31 33 140 06 8
15	6 31 33 150 06 8
16	6 31 33 160 06 8
17	6 31 33 170 06 8
18	6 31 33 180 06 8
19	6 31 33 190 06 8
20	6 31 33 200 06 8
21	6 31 33 210 06 8
22	6 31 33 220 06 8
23	6 31 33 230 06 8
24	6 31 33 240 06 8
25	6 31 33 250 06 8
26	6 31 33 260 06 8
27	6 31 33 270 06 8
28	6 31 33 280 06 8
29	6 31 33 290 06 8
30	6 31 33 300 06 8
31	6 31 33 310 06 8
32	6 31 33 320 06 8
33	6 31 33 330 06 8
34	6 31 33 340 06 8
35	6 31 33 350 06 8
36	6 31 33 360 06 8
37	6 31 33 370 06 8
38	6 31 33 380 06 8
39	6 31 33 390 06 8
40	6 31 33 400 06 8
41	6 31 33 410 06 8
42	6 31 33 420 06 8
43	6 31 33 430 06 8
44	6 31 33 440 06 8
45	6 31 33 450 06 8
46	6 31 33 460 06 8
47	6 31 33 470 06 8
48	6 31 33 480 06 8
49	6 31 33 490 06 8
50	6 31 33 500 06 8



HSS DURA 25 jádrový vrták s 3/4" Weldon
TiN povlakování povrchu pro lepší životnost a lepší řezné tření.
Průmyslové metrické rozměry, řezná hloubka 25 mm.

Průměr vrtání mm	Objednáací číslo
12	6 31 34 120 07 5
13	6 31 34 130 07 5
14	6 31 34 140 07 5
15	6 31 34 150 07 5
16	6 31 34 160 07 5
17	6 31 34 170 07 5
18	6 31 34 180 07 5
19	6 31 34 190 07 5
20	6 31 34 200 07 5
21	6 31 34 210 07 5
22	6 31 34 220 07 5
23	6 31 34 230 07 5
24	6 31 34 240 07 5
25	6 31 34 250 07 5
26	6 31 34 260 07 5
27	6 31 34 270 07 5
28	6 31 34 280 07 5
29	6 31 34 290 07 5
30	6 31 34 300 07 5
31	6 31 34 310 07 5
32	6 31 34 320 07 5
33	6 31 34 330 07 5
34	6 31 34 340 07 5
35	6 31 34 350 07 5
36	6 31 34 360 07 5
37	6 31 34 370 07 5
38	6 31 34 380 07 5
39	6 31 34 390 07 5
40	6 31 34 400 07 5
41	6 31 34 410 07 5
42	6 31 34 420 07 5
43	6 31 34 430 07 5
44	6 31 34 440 07 5
45	6 31 34 450 07 5
46	6 31 34 460 07 5
47	6 31 34 470 07 5
48	6 31 34 480 07 5
49	6 31 34 490 07 5
50	6 31 34 500 07 5
51	6 31 34 510 07 5
52	6 31 34 520 07 5
53	6 31 34 530 07 5
54	6 31 34 540 07 5
55	6 31 34 550 07 5
56	6 31 34 560 07 5
57	6 31 34 570 07 5
58	6 31 34 580 07 5
59	6 31 34 590 07 5
60	6 31 34 600 07 5



HSS DURA 50 jádrový vrták s 3/4" Weldon
TiN povlakování povrchu pro lepší životnost a lepší řezné tření.
Průmyslové metrické rozměry, řezná hloubka 50 mm.

Průměr vrtání mm	Objednáací číslo
12	6 31 34 120 07 6
13	6 31 34 130 07 6
14	6 31 34 140 07 6
15	6 31 34 150 07 6
16	6 31 34 160 07 6
17	6 31 34 170 07 6
18	6 31 34 180 07 6
19	6 31 34 190 07 6
20	6 31 34 200 07 6
21	6 31 34 210 07 6
22	6 31 34 220 07 6
23	6 31 34 230 07 6
24	6 31 34 240 07 6
25	6 31 34 250 07 6
26	6 31 34 260 07 6
27	6 31 34 270 07 6
28	6 31 34 280 07 6
29	6 31 34 290 07 6
30	6 31 34 300 07 6
31	6 31 34 310 07 6
32	6 31 34 320 07 6
33	6 31 34 330 07 6
34	6 31 34 340 07 6
35	6 31 34 350 07 6
36	6 31 34 360 07 6
37	6 31 34 370 07 6
38	6 31 34 380 07 6
39	6 31 34 390 07 6
40	6 31 34 400 07 6
41	6 31 34 410 07 6
42	6 31 34 420 07 6
43	6 31 34 430 07 6
44	6 31 34 440 07 6
45	6 31 34 450 07 6
46	6 31 34 460 07 6
47	6 31 34 470 07 6
48	6 31 34 480 07 6
49	6 31 34 490 07 6
50	6 31 34 500 07 6
51	6 31 34 510 07 6
52	6 31 34 520 07 6
53	6 31 34 530 07 6
54	6 31 34 540 07 6
55	6 31 34 550 07 6
56	6 31 34 560 07 6
57	6 31 34 570 07 6
58	6 31 34 580 07 6
59	6 31 34 590 07 6
60	6 31 34 600 07 6

STŘEDÍCÍ KOLÍK

 **Středící kolík**

Ø mm	Délka mm	Objednáací číslo
6,35	82	6 31 34 998 30 0
6,35	100	6 31 34 998 31 0
6,35	125	6 31 34 998 33 0
6,35	135	6 31 34 998 33 5

 **Středící kolík**
2dílná sada.

Ø mm	Délka mm	Objednáací číslo
7,98	184	3 02 17 362 01 0

ADAPTÉR/VRTACÍ SKLÍČIDLO

 **Adaptér s upínáním QuickIN**
Výstup M18 x 6 P 1,5

Objednáací číslo
6 39 01 020 00 6

 **Adaptér s upínáním QuickIN**
výstup 3/4" Weldon

Objednáací číslo
6 39 01 021 01 4

 **Adaptér s upínáním QuickIN**
Výstup Weldon Speciál. Upravený speciálně pro konkurenční jádrové vrtáky s vnitřním vrtáním > 6,4 mm.

Objednáací číslo
6 39 01 024 01 9

 **Adaptér s upínáním QuickIN**
Výstup 1/2" - 20 UNF

Objednáací číslo
6 39 01 022 00 8

 **Adaptér s upínáním QuickIN**
výstup B 16

Objednáací číslo
6 39 01 023 00 2

 **Adaptér s upínáním 3/4" Weldon**
pro přestavbu konkurenčních výrobků na systém QuickIN.

Objednáací číslo
6 39 01 027 01 0

 **Adaptér s upínáním 3/4" Weldon**
výstup B 16

Objednáací číslo
6 39 01 061 00 0



**Adaptér s upínáním
3/4" Weldon**
Výstup 1/2" - 20 UNF

Objednáací číslo
6 39 01 070 00 0



**Adaptér s uchycením
QuickIN MAX / Weldon 32**
Výstup QuickIN

Objednáací číslo
6 39 01 045 01 0



**Adaptér s uchycením
QuickIN MAX / Weldon 32**
výstup 3/4" Weldon

Objednáací číslo
6 39 01 076 01 0



**Adaptér s uchycením
Weldon 32**
výstup 3/4" Weldon

Objednáací číslo
6 39 01 075 01 0



Prodloužení
pro používání na omezeném,
zahluobeném nebo stupňovitém
povrchu, možné průchozí otvory
od Ø 36 mm. Uchycení QuickIN,
délka 100 mm, vč. středního kolíku.

Objednáací číslo
6 31 06 016 01 0



**Věncové sklíčidlo s upínáním
QuickIN**

Vzdálenost upínacích míst mm	Objednáací číslo
1,5 - 13	6 39 01 023 02 0
1 - 16	6 39 01 023 01 1



**Sklíčidlo s ozubeným věncem
Weldon 3/4"**

Vzdálenost upínacích míst mm	Objednáací číslo
1,5 - 13	6 39 01 061 02 0



**Sklíčidlo vrtáku s ozubeným
věncem**
Sklíčidlo vrtáku - upnutí B 22

Vzdálenost upínacích míst mm	Vnější průměr mm	Hmotnost kg	Objednáací číslo
5-20	75	1,55	6 32 02 022 01 8



Kužel sklíčidla vrtačky
Pro přístroje s Morse kuželem.

Upnutí	Objednáací číslo
MK 4/B 22	6 33 01 016 00 4



Redukční objímka
pro Morseův kužel

Upnutí	Objednáací číslo
MK 4/MK 3	6 33 02 004 00 2



**Spirálový vrták z vysoce
výkonné řezné oceli
s upínáním QuickIN**
Hloubka řezu 35 mm

Průměr vrtání mm	Objednáací číslo
10,0	6 31 11 009 01 0
10,2	6 31 11 010 01 0
11,0	6 31 11 011 01 0
12,0	6 31 11 012 01 0
13,0	6 31 11 013 01 0
14,0	6 31 11 014 01 0
15,0	6 31 11 015 01 0
15,5	6 31 11 016 01 0



**HSS spirálový vrták
s 3/4" uchycením Weldon**
Hloubka řezu 35 mm

Průměr vrtání mm	Objednáací číslo
5	6 31 11 036 01 0
6	6 31 11 018 01 0
6,8	6 31 11 034 01 0
7	6 31 11 019 01 0
8	6 31 11 020 01 0
8,5	6 31 11 035 01 0
9	6 31 11 021 01 0
10	6 31 11 022 01 0
10,2	6 31 11 037 01 0
11	6 31 11 023 01 0
12	6 31 11 024 01 0
13	6 31 11 025 01 0
14	6 31 11 026 01 0
15	6 31 11 027 01 0
16	6 31 11 028 01 0

UPÍNACÍ TRN



Adaptér MK - QuickIN
S interním přívodem chladicí a mazací kapali-
ny. Výměna jádrového vrtáku bez nářadí.

Hloubka řezu mm	Kužel	Průměr vrtání mm	Objednáací číslo
50	MK 2	12 - 35	6 39 01 065 02 0
75	MK 2	12 - 35	6 39 01 066 02 0
50	MK 3	12 - 65	6 39 01 048 02 0
75	MK 3	12 - 65	6 39 01 049 02 0



Upínací stopka 3/4" Weldon
S interním přívodem chladicí a mazací kapali-
ny. Výměna jádrového vrtáku bez nářadí.

Hloubka řezu mm	Kužel	Průměr vrtání mm	Objednáací číslo
50	MK 2	12 - 35	6 39 01 063 02 0
75	MK 2	12 - 35	6 39 01 064 02 0
50	MK 3	12 - 65	6 39 01 050 02 0
75	MK 3	12 - 65	6 39 01 051 02 0



Upínací stopka 3/4" Weldon
S interním přívodem chladicí a mazací kapali-
ny.

Hloubka řezu mm	Kužel	Průměr vrtání mm	Objednáací číslo
50	MK 3	12 - 65	6 39 01 074 02 0
75	MK 3	12 - 65	6 39 01 073 02 0



Uchycení Weldon 32
Pro všechny jádrové vrtáky
Weldon 32.

Hloubka řezu mm	Kužel	Průměr vrtání mm	Objednáací číslo
50	MK 4	50 - 100	6 39 01 072 02 0



Adaptér MK - QuickIN
pro použití jádrových vrtáků
FEIN na stolních a sloupových
vrtačkách a všech ostatních
strojích pro jádrové vrtání
s uchycením MK. Výměna
jádrového vrtáku bez nářadí.

Hloubka řezu mm	Kužel	Průměr vrtání mm	Objednáací číslo
50	MK 3	12 - 65	6 39 01 019 01 3
50	MK 2	12 - 35	6 39 01 018 01 9
75	MK 3	12 - 65	6 39 01 055 02 0
75	MK 2	12 - 35	6 39 01 057 02 0



**Upínací stopka
3/4" Weldon**
pro použití jádrových vrtáků
FEIN na stolních a sloupových
vrtačkách a všech ostatních
strojích pro jádrové vrtání
s uchycením MK. Výměna
jádrového vrtáku bez nářadí.

Hloubka řezu mm	Kužel	Průměr vrtání mm	Objednáací číslo
50	MK 3	12 - 65	6 39 01 052 02 0
75	MK 3	12 - 65	6 39 01 053 02 0



Výstup QuickIN
K doplňkovému vybavení
KBM 80 U / KBM 80 auto.
S integrovaným přívodem chladicí
ho maziva. Ke všem jádrovým
vrtákům QuickIN Ø 12-65 mm.

Objednáací číslo
6 39 01 039 02 0



Výstup QuickIN MAX
K doplňkovému vybavení
KBM 80 U / KBM 80 auto. S in-
tegrovaným přívodem chladicího
maziva. Pro všechny jádrové vrtáky
FEIN QuickIN MAX Ø 50-80 mm.

Objednáací číslo
6 39 01 038 02 0



Výstup Weldon 32
Pro všechny jádrové vrtáky
Weldon 32. K doplňkovému vy-
bavení KBM 80 U / KBM 80 auto.

Objednáací číslo
6 39 01 041 01 0



Rozšiřovací kužel
pro Morseův kužel

Upnutí	Objednáací číslo
MK 3/MK 3	6 33 04 005 00 0

ŘEZÁNÍ ZÁVITŮ



Skličidlo pro rychlou výměnou při řezání závitů vel. 2 s uchycením Weldon 3/4"
Lze použít jen pro magnetické jádrové vrtačky s funkcí levotočivého chodu. Pro závitníky podle DIN 371 a 374/376, ve spojení s upínací vložkou závitníku, buď s bezpečnostní spojkou nebo bez bezpečnostní spojky M6 – M20.

Objednáací číslo
9 26 02 089 01 0



Skličidlo pro rychlou výměnou při řezání závitů vel. 2 s uchycením QuickIN
Lze použít jen pro magnetické jádrové vrtačky s funkcí levotočivého chodu. Pro závitníky podle DIN 371 a 374/376, ve spojení s upínací vložkou závitníku, buď s bezpečnostní spojkou nebo bez bezpečnostní spojky M6 – M20.

Objednáací číslo
9 26 02 079 01 0



Zařízení na řezání závitů k KBM 32 Q a KBM 50 QF
Vel. 2, s upnutím QuickIN, s upínací vložkou závitníku, buď s bezpečnostní spojkou M6 - M16 nebo bez.
Vč. opěry točivého momentu.

Objednáací číslo
9 26 02 072 01 2



Zařízení na řezání závitů k KBM 65 Q a KBM 65 QF
Vel. 2, s upnutím MK 3, s upínací vložkou závitníku, buď s bezpečnostní spojkou M6 - M20 nebo bez.
Vč. opěry točivého momentu.

Objednáací číslo
9 26 02 066 01 2



Upínací vložka závitníku
na závitník dle DIN 371

Závit	Ø mm	Čtyřhran mm	Objednáací číslo
M 6	6	4,9	6 32 06 095 01 1
M 8	8	6,2	6 32 06 138 01 0
M 10	10	8	6 32 06 139 01 0



Upínací vložka závitníku
k závitníku dle DIN 374/376

Závit	Ø mm	Čtyřhran mm	Objednáací číslo
M 6	4,5	3,4	6 32 06 117 01 5
M 10	7	5,5	6 32 06 096 01 4
M 12	9	7	6 32 06 097 01 8
M 14	11	9	6 32 06 098 01 6
M 16	12	9	6 32 06 099 01 0
M 18	14	11	6 32 06 100 01 1
M 20	16	12	6 32 06 101 01 0



Upínací vložka závitníku
s bezpečnostní spojkou pro slepé otvory na závitník dle DIN 371

Závit	Ø mm	Čtyřhran mm	Objednáací číslo
M 6	6	4,9	6 32 06 118 01 3
M 8	8	6,2	6 32 06 140 01 0
M 10	10	8	6 32 06 141 01 0



Upínací vložka závitníku
s bezpečnostní spojkou pro slepé otvory k závitníku dle DIN 374/376

Závit	Ø mm	Čtyřhran mm	Objednáací číslo
M 8	6	4,9	6 32 06 102 01 3
M 10	7	5,5	6 32 06 103 01 7
M 12	9	7	6 32 06 104 01 5
M 14	11	9	6 32 06 105 01 9
M 16	12	9	6 32 06 106 01 2
M 18	14	11	6 32 06 107 01 6
M 20	16	12	6 32 06 108 01 4



Skličidlo pro rychlou výměnou při řezání závitů vel. 3 s uchycením QuickIN MAX/Weldon 32
Lze použít jen pro magnetické jádrové vrtačky s funkcí levotočivého chodu.
Pro závitové vrtačky podle DIN 374/376, ve spojení s upínací vložkou závitníku, buď s bezpečnostní spojkou nebo bez bezpečnostní spojky M22 – M36.

Objednáací číslo
9 26 02 082 01 0



Upínací vložka závitníku
k závitníku dle DIN 374/376

Závit	Ø mm	Čtyřhran mm	Objednáací číslo
M22/M24	18	14,5	6 32 06 119 01 0
M 27	20	16	6 32 06 120 01 0
M 30	22	18	6 32 06 121 01 0
M 33	25	20	6 32 06 157 01 0
M 36	28	22	6 32 06 158 01 0



Upínací vložka závitníku
s bezpečnostní spojkou pro slepé otvory k závitníku dle DIN 374/376

Závit	Ø mm	Čtyřhran mm	Objednáací číslo
M22/M24	18	14,5	6 32 06 122 01 0
M 27	20	16	6 32 06 123 01 0
M 30	22	18	6 32 06 124 01 0
M 33	25	20	6 32 06 155 01 0
M 36	28	22	6 32 06 156 01 0



Výměnný redukční nástavec vel. 3 na vel. 2
Redukční nástavec na upnutí upínacích vložek závitníku vel. 2 (M6-M20) do skličidla pro rychlou výměnu závitníku vel. 3. (9 26 02 082 01 0).

Objednáací číslo
6 32 06 125 01 0

UPÍNACÍ ZAŘÍZENÍ



Vakuová deska
na antimagnetické hmoty a strukturované podklady (rýhované plechy, bradavkovité plechy aj.). Je potřeba vakuové čerpadlo.
Vakuová destička
396 x 200 x 95 mm

Objednáací číslo
9 26 02 057 01 7



Vakuové čerpadlo
nasávací množství 0,015 m³/min, - 0,8 baru, 92 W, hmotnost 2,5 kg, včetně sací hadice

Objednáací číslo
9 26 01 022 01 3



Deska s přísavkami
pro nemagnetické materiály,
250 x 330 x 110 mm

Objednáací číslo
9 26 02 054 01 6



Přípravek pro vrtání trubek
včetně upínacího pásu, k vrtání otvorů na trubkách s Ø trubky 60 až 300 mm, 220 x 130 mm.

Objednáací číslo
9 26 02 055 01 0

CHLAZENÍ



Ruční čerpadlo
Kapacita cca 450 ml.

Objednáací číslo
3 21 32 022 00 7

Náhradní hadice
k ručnímu čerpadlu 3 21 32 022 00 7.

Objednáací číslo
3 14 14 054 00 8



Flexibilní článková hadice
Pro použití se spirálovými vrtačky.

Délka mm	Objednáací číslo
340	3 14 14 070 01 0
500	3 14 14 078 01 0



Sprej na řezání

Sprej 300 ml s pumpičkou, pro delší životnost nástroje, optimální řezný a obráběcí výkon a lepší odvod třísek.

Objednáací číslo
3 21 32 031 00 0



Řezná pasta

Mazací prostředek při opracování plechů.

Objednáací číslo
3 21 32 020 12 9

OSTATNÍ PŘÍSLUŠENSTVÍ



Magnetický zvedák třísek

Praktické nářadí s vysokou magnetickou silou k rychlému a jednoduchému sbírání magnetických kovových třísek.

Objednáací číslo
6 42 01 005 01 0

PŘÍSLUŠENSTVÍ AKBU



HighPower lithium-iontový akumulátor

Lithium-iontový akumulátor s vysokoproudovými akumulátorovými články, ukazatelem stavu nabití a technologií FEIN SafetyCell. Trvale vysoký výstup proudu s o 75 % vyšší intenzitou proudu než lithium-iontový akumulátor. Doporučeno pro akumulátorové magnetické jádrové vrtačky a akumulátorové úhlové brusky. Může být použit na veškerém 18 V akumulátorovém nářadí FEIN.

Kapacita Ah	Objednáací číslo
5,2	9 26 04 179 02 0



Startovací sada HighPower lithium-iontových akumulátorů

2 HighPower lithium-iontové akumulátory s rychlonabíječkou ALG 50.

Kapacita Ah	Objednáací číslo
5,2	9 26 04 307 01 0



Akumulátorová svítilna s LED diodami ALED 12-18 V

Kompaktní akumulátorová svítilna s LED diodami, dlouhou výdrží a otočnou hlavou. Kompatibilní se všemi lithium-iontovými akumulátory 12/14/18 V FEIN, včetně háčku pro zavěšení svítilny. Se 130 g extrémně lehká a s 900 luxy velmi jasné světlo. Barevná teplota odpovídá dennímu světlu. Jas lze nastavit ve 2 stupních.

Objednáací číslo
9 26 04 200 02 0



Rychlonabíječka ALG 50

Pro všechny lithium-iontové akumulátory FEIN. Doba nabíjení od 35 min.

Objednáací číslo
9 26 04 129 01 0



Rychlonabíječka ALG 30

Rychlonabíjecí přístroj NiCd a lithium-iontových akumulátorů FEIN. Doba nabíjení od 25 min.

Objednáací číslo
9 26 04 096 01 0

AUTOMATIC



KBM 50 AUTO

Lehká a chytrá, 2-stupňová automatická magnetická jádrová vrtačka s dlouhým zdvihem pro maximální účinnost a minimální fyzickou námahu při jádrovém vrtání v dílně a na stavbě.

Strana		159	
Použití	Jádrové vrtání do kovu do Ø 35 mm	▲▲	
	Jádrové vrtání do kovu do Ø 50 mm	▲▲	
	Spirálové vrtání se sklíčidlem (DIN 338)	▲	
	Spirálové vrtání s upnutím MK (DIN 345)	▲▲	
	Řezání závitů	▲▲	
	Zahlubování	▲▲	
	Vystružování	▲▲	
	Plně automatické vrtání	▲▲	
	Práce jednou rukou	▲▲	
	Práce nad hlavou	▲	
Vybavení	Použití k montáži	▲▲	
	Použití v dílně	▲▲	
	Elektronické zvyšování přídržné síly magnetu	●	
	Indikace přídržné síly magnetu	●	
	Automatický vrtací posuv	●	
	Pravotočivý/levotočivý chod	●	
	Elektronické snižování otáček	●	
	Paměťová funkce Memory	●	
	Elektronický tachogenerátor s regulací otáček	●	
	Snímač sklonu	●	
Technické údaje	Jmenovitý příkon	W	1 200
	Využitelný výkon	W	610
	Pracovní otáčky – 1. stupeň	1/min	130 - 260
	Pracovní otáčky – 2. stupeň	1/min	260 - 520
	Upnutí nástroje		MK 3
	Jádrový vrták max. Ø	mm	50
	Jádrový vrták HSS max. Ø	mm	40
	Jádrový vrták max. vrtací hloubka	mm	50(75)*
	Spirálový vrták max. Ø	mm	18/23**
	Řezání závitů		M 16**
	Zahlubování max. Ø	mm	50**
	Vystružování max. Ø	mm	23**
	Upnutí jádrového vrtáku		QuickIN
	Zdvih	mm	145
	Celkový rozsah zdvihu	mm	315
	Přídržná síla magnetu	N	12 500
Rozměry magnetického podstavce	mm	195 x 90	
Kabel se zástrčkou	m	4	
Hmotnost dle EPTA	kg	16,20	

- ▲▲ velmi vhodné
- ▲ vhodné
- obsaženo
- * volitelně s příslušenstvím
- ** pouze v manuálním režimu stroje

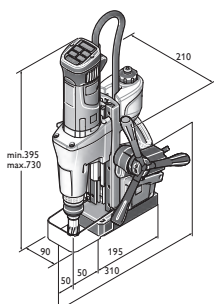

KBM 50 auto

AUTOMATICKÁ MAGNETICKÁ JÁDROVÁ VRTAČKA



Úspora času a nákladů:

U velkých objemů vrtání lze naplánovat pracovní doby: Jádrové vrtačky s digitálně naváděným posuvem při vrtání podávají reprodukovatelné a taktované doby vrtání.

Delší životnost jádrových vrtáků:

S digitálně řízeným, plně automatickým posuvem při vrtání zaručeně optimálním a konstantním přítlakem dosáhnete výrazně delší životnosti používaného nástroje.

KBM 50 AUTO

Lehká a chytrá, 2-stupňová automatická magnetická jádrová vrtačka s dlouhým zdvihem pro maximální účinnost a minimální fyzickou námahu při jádrovém vrtání v dílně a na stavbě.



Příslušenství viz. Strana 150

Dodávka

1 nádoba na chladicí kapalinu, 1 pás, 1 hák na třísky, 1 středící kolík, 1 vyrážecí klín, 1 dotyková ochrana, 1 kufřík

Jmenovitý příkon	W	1 200
Využitelný výkon	W	610
Pracovní otáčky – 1. stupeň	1/min	130 - 260
Pracovní otáčky – 2. stupeň	1/min	260 - 520
Upnutí nástroje		MK 3
Jádrový vrták max. Ø	mm	50
Jádrový vrták HSS max. Ø	mm	40
Jádrový vrták max. vrtací hloubka	mm	50(75)*
Spirálový vrták max. Ø	mm	18/23**
Řezání závitů		M 16**
Zahluštění max. Ø	mm	50**
Vystružování max. Ø	mm	23**
Upnutí jádrového vrtáku		QuickIN
Výměna jádrového vrtáku		bez nářadí
Zdvih	mm	145
Celkový rozsah zdvihu	mm	315
Přidrzná síla magnetu	N	12 500
Rozměry magnetického podstavce	mm	195 x 90
Kabel se zástrčkou	m	4
Hmotnost dle EPTA	kg	16,20

Objednací číslo 7 270 42 61

VÝHODY POUŽITÍ

- ▶ Koncepce s extrémní životností s výkyvně uloženou ochrannou hadicí motorového kabelu pro náročné použití v průmyslu a řemesle.
- ▶ úspora času a nákladů u velkých objemů vrtání díky digitálně ovládanému posuvu při vrtání
- ▶ Díky pravotočivému/levotočivému chodu, elektronickému nastavení otáček a rozsahu zdvihu 315 mm je možné univerzální použití, např. jádrové, spirálové vrtání, řezání závitů i hloubení a vystružování.

VLASTNOSTI VÝROBKU

- ▶ Plánovatelná pracovní doba při zakázkových a sériových pracích díky opakovatelným a pravidelným časům vrtání.
- ▶ Upnutí nástroje MK3.
- ▶ Vysoce výkonný motor FEIN se stabilními otáčkami.
- ▶ Jednoduchá koncepce obsluhy bez nebezpečí záměny s panelem v zorném poli uživatele.
- ▶ Vysoká přidrzná síla magnetu.
- ▶ Komfortní zobrazení přidrzné síly magnetu.
- ▶ Integrovaný zásobník chladicí kapaliny.
- ▶ Snímač sklonu.
- ▶ Paměť otáček „Memory Function“.
- ▶ * volitelně s příslušenstvím.
- ▶ ** pouze v manuálním režimu stroje.



OBSAH

VRTAČKY

Pro dokonalé vrtání a mnohé materiály 166

ÚHLOVÉ VRTAČKY

Zcela jednoduché vrtání v rohu. Kompaktní, obratná a výkonná,
pro obtížné, zúžené pracovní prostory. 177

ZÁVITOŘEZ

Úsporný, přesný a spolehlivé řešení. Alternativa k ruční práci. 179

VRTACÍ STOJANY / MAGNETICKÉ VRTACÍ STOJANY

Horizontálně, vertikálně a nad hlavou: snadno ovladatelný
a flexibilní v místě montáže i v dílně. 182

VRTACÍ ŠROUBOVÁKY

Znatelně lepší vrtání, řezání závitů a šroubování do kovu. 186

RÁZOVÝ UTAHOVÁK

Kontrolovatelné výkonnostní utahování díky nastavitelným
utahovacím momentům. 200

ŠROUBOVÁK DO KOVU

Pro bezpečné, bezchybné zpracování samořezných a závitových
šroubů při stavbách střech a průčelí, jakož i v oblastech topení,
klimatizace a větrání. 207

VRTACÍ KLADIVO

Extrémně lehké, kompaktní a výkonné. 209

VRTÁNÍ / ŠROUBOVÁNÍ

VRTÁNÍ A ŠROUBOVÁNÍ S FEIN: PROFITUJTE Z KNOW-HOW A ZKUŠENOSTÍ.

ELEKTRICKÉ VRTAČKY FEIN: OPTIMALIZOVANÉ PRO KAŽDÉ POUŽITÍ.

Rozmanitost pro maximální přesnost, výdrž a náročné použití: S elektrickými vrtačkami FEIN můžete vrtat do oceli otvory o průměru 0,5 až 32 mm. Naše akumulátorové vrtačky/šroubováky se čtyřmi stupni nabízejí optimální řeznou rychlost pro každý průměr vrtání. Vrtačky zajišťují se svojí přesností vystředěného běhu přesnou práci a vyžadují pouze minimum dodatečného nastavení. Závitořezy FEIN jsou koncipovány pro úsporu času a nákladů. Všechny výrobky jsou vyvinuty pro profesionální použití při opracování kovů.

ÚČINNÉ PŘÍSLUŠENSTVÍ.

Systémové příslušenství FEIN pro větší flexibilitu: Naše příslušenství QuickIN pro akumulátorové vrtačky/šroubováky je vytvořeno pro rychlou výměnu mezi jakýmkoli použitím – ať již se jedná o vrtání, řezání závitů, hloubení či šroubování.



KVALITA, NA KTEROU SE MŮŽETE SPOLEHNOUT!

Nezlomný a výkonný: Vysoce výkonný motor se silným a stabilním utahovacím momentem. FEIN šroubovák je vyvinut a vyroben pro nejtvrdší použití na kovy a je koncipován pro maximální dobu životnosti.

VRTACÍ ŠROUBOVÁKY, VRTAČKY – KTERÝ STROJ SE HODÍ PRO VAŠE POUŽITÍ?

V nabídce společnosti FEIN naleznete vždy elektrický nástroj pro vrtání a šroubování do kovu, který je vhodný pro vaše použití: Od univerzálních nástrojů až po speciální stroje. Takto budete pracovat vždy hospodárně, bez ohledu na to, zda nástroj používáte každý den nebo pouze jednou týdně.



VRTAČKY



- ▶ Rychlý postup práce: S počtem otáček vhodným pro vrták o příslušném průměru pracujete vždy mimořádně hospodárně.
- ▶ Velmi přesné výsledky díky přesnosti vystředěného běhu.
- ▶ Pro bezpečné upnutí vrtacího nástroje.
- ▶ Dokonalá ergonomie a manipulace pro několikahodinové, neunavující používání.
- ▶ Flexibilní použití: lze použít také ve vrtacím stojanu.



ÚHLOVÉ VRTAČKY



- ▶ Extrémně malá úhlová vrtačka pro práce na těžko dostupných místech.
- ▶ Rychlý postup práce
- ▶ Velmi přesné výsledky díky přesnosti vystředěného běhu.
- ▶ Dokonalá ergonomie a manipulace pro několikahodinové, neunavující používání.



ZÁVITOŘEZ



- ▶ Rychlé řezání závitů pro úsporu času a nákladů díky reverzační převodovce s rychlým vratným chodem.
- ▶ Kuželové upnutí na závitovém sklíčidle a tvarované upnutí závitníku pro přesné řezání závitů s nejlepšími pracovními výsledky.
- ▶ Dokonalá ergonomie a manipulace pro několikahodinové, neunavující používání.



VRTACÍ STOJAN / MAGNETICKÉ VRTACÍ STOJANY



- ▶ Přesné výsledky vrtání díky pevnému upnutí stroje a vysoké magnetické přídržné síle.
- ▶ Hmotnostně optimalizovaná konstrukce pro mobilní použití na obrobku.
- ▶ Univerzálně použitelné při vrtání, řezání závitů, hloubení a vystružování.
- ▶ Na vrtacím stojanu integrovaná zásuvka s ochranným kontaktem.



VRTACÍ ŠROUBOVÁKY



- ▶ Univerzální použití při zpracování kovu.
- ▶ Vysoké otáčky s optimálními řeznými rychlostmi umožňují rychlejší a přesnější vrtání do kovu.
- ▶ Rychlý přechod mezi jednotlivými pracovními kroky: Vrtání, řezání závitů a šroubování s příslušenstvím QuickIN.
- ▶ Bezkartáčový motor FEIN PowerDrive: Maximální životnost (kompletně chráněn proti prachu) a o 30 % vyšší stupeň účinnosti.



RÁZOVÝ UTAHOVÁK



- ▶ Kontrolovatelné výkonnostní utahování: Požadovaný utahovací moment se nastavuje podle velikosti šroubu.
- ▶ Povolování extra utažených šroubů díky vyššímu utahovacímu momentu o 10 % v levotočivém chodu.
- ▶ Pro šrouby o velikostech M5 až M18.



ŠROUBOVÁK DO KOVU



- ▶ Dokonalý ergonomický tvar.
- ▶ Rychlý postup práce: Optimální počet otáček pro zpracování samořezných vrutů.
- ▶ Bez vypálení hrotu vrtáku.
- ▶ Vysoká kvalita zpracování: Těsnicí kroužky sedí perfektně při přesném opakovaném odpojení s hloubkovým dorazem. Takto zabráníte poškození korozi.

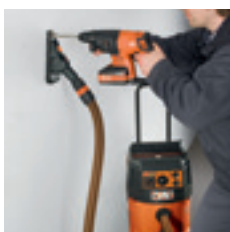

VRTACÍ KLDIVO



- ▶ Rychlý postup práce díky bezkartáčovému motoru s vysokou energií úderu.
- ▶ Neunavující práce díky kompaktní konstrukci a nízkému počtu vibrací.
- ▶ Ochrana uživatele a stroje díky bezpečnostní spojce a ochraně proti přetížení.

VRTAČKY



ABOP 6 SELECT

Rychlá jednorychlostní vrtačka (akumulátorová) do oceli 6 mm s vysokou stabilitou otáček pro kovovýrobu.

ABOP 10 SELECT

Kompaktní jednorychlostní vrtačka (akumulátorová) se stabilními otáčkami do oceli 10 mm pro montážní práce v místě.

ABOP 13-2 SELECT

Univerzální dvourychlostní vrtačka (akumulátorová) do 13 mm s ideálním rozsahem otáček pro normální i ušlechtilou ocel.

BOP 6

Rychlá jednorychlostní vrtačka do oceli 6 mm s vysokou stabilitou otáček pro kovovýrobu.

BOP 10

Kompaktní jednorychlostní vrtačka se stabilními otáčkami do oceli 10 mm pro montážní práce v místě.

	Strana	168	169	169	170	171	
Použití	Spirálové vrtání	▲▲	▲▲	▲▲	▲▲	▲▲	
	Řezání závitů		▲	▲▲		▲	
	Vyvrátání otvorů do kovového plechu			▲▲			
	Zahlubování		▲	▲▲		▲	
	Vystružování						
Vybavení	Pravotočivý/levotočivý chod	●	●	●	●	●	
	Elektronický akcelerátor	●	●	●	●	●	
	Kluzná momentová spojka						
	Předvolba otáček						
Technické údaje	Jmenovitý příkon W				500	500	
	Využitelný výkon W				270	270	
	Napětí akumulátoru V		18	18	18		
	Kompatibilita akumulátoru		Lithium-iontový / HighPower lithium-iontový	Lithium-iontový / HighPower lithium-iontový	Lithium-iontový / HighPower lithium-iontový		
	Rozhraní akumulátoru		18 V	18 V	18 V		
	Otáčky při zatížení 1/min		0 - 2 900	0 - 1 100	0 - 500 / 0 - 1 500	0 - 2 700	0 - 900
	Otáčky při chodu naprázdno 1/min		0 - 3 350	0 - 1 250	0 - 580 / 0 - 1 760	0 - 4 000	0 - 1 500
	Úťahovací moment při max. výkonu Nm		4	11	24 / 8	3.5	9
	Počáteční rozběhový moment Nm		7	19	39 / 13	9	24
	Upínací rozsah vrtácho sklíčidla mm		0,5 - 10	1,5 - 13	1,5 - 13	0,5 - 10	1,5 - 13
	Vrták Ø, ocel mm		6	10	13	6	10
	Vrták Ø ušlechtilá ocel mm		6	10	13	6	10
	Vrták na lehký kov Ø mm		10	15	16	10	15
	Vrták na dřevo Ø mm		20	30	37	20	30
	Ø vrtáku na ocel, korunky ze slinutého karbidu mm						
	Řezání závitů			M 6	M 10		M 6
	Zahlubování max. Ø mm						
Závit na hřídeli vrtačky		1/2" - 20 UNF	1/2" - 20 UNF	1/2" - 20 UNF	1/2" - 20 UNF	1/2" - 20 UNF	
Ø upínacího krčku mm		43	43	43	43	43	
Rozměr v rohu mm		23	23	23	23	23	
Kabel se zástrčkou m					5	5	
Hmotnost dle EPTA kg					1,70	1,80	
Hmotnost bez akumulátoru kg		1,40	1,50	1,70			

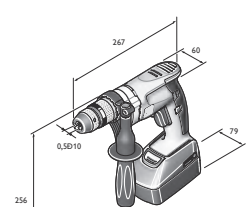

ABOP 6 Select

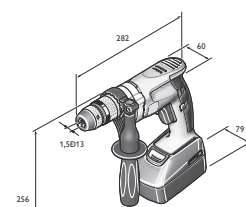

ABOP 10 Select

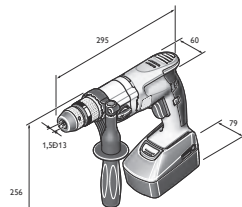

ABOP 13-2 Select

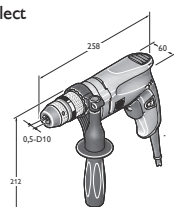

BOP 6

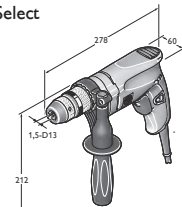

BOP 10

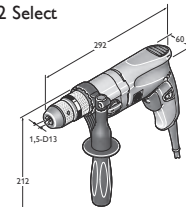

BOP 10-2



	BOP 10-2	BOP 13-2	BOS 16	BOS 16-2	BOZ 32-4 M
	Univerzální dvou- rychlostní vrtačka do 10 mm s ideálním otáčkovým pásmem pro ocel i ušlechtilou ocel.	Univerzální dvourych- lostní vrtačka do 13 mm s ideálním otáčkovým pásmem pro normální i ušlechtilou ocel.	Výkonná jednostupňo- vá vrtačka s nastavením otáček pro flexibilní použití v kovoprů- myslu.	Výkonná dvoustupňová vrtačka s nastavením otáček pro flexibilní použití v kovoprůmyslu.	Univerzální čtyřstupňo- vá vrtačka s pravoto- čivým/levotočivým chodem, nastavením otáček a upnutím nástroje MK3 pro náročné vrtání.
	172	173	174	175	175
	▲▲	▲▲	▲▲	▲▲	▲▲
	▲▲	▲▲	▲▲	▲▲	▲▲
	▲▲	▲▲	▲▲	▲▲	▲▲
	●	●	●	●	●
	●	●	●	●	●
	500	550	1 200	1 200	1 800
	270	300	680	680	1 100
	0 - 460 / 0 - 1 350	0 - 440 / 0 - 1 300	0 - 520	0 - 520 / 0 - 1 600	60-140 / 95-220 / 135-310 / 210-480
	0 - 700 / 0 - 2 250	0 - 680 / 0 - 2 200	0 - 520	0 - 520 / 0 - 1 600	60-140 / 95-220 / 135-310 / 210-480
	20 / 7	20 / 7	50	50 / 16	75 / 48 / 34 / 22
	50 / 16	50 / 16	50 **	50 / 16 **	75 / 48 / 34 / 22 **
	1,5 - 13	1,5 - 13	3 - 16	3 - 16	
	10	13	16	16	32
	10	13	16	16	20
	16	16	20	20	60
	35	37	50	50	70
			80	80	
	M 10	M 10	M 12	M 12	M 24
			31	31	50
	1/2" - 20 UNF	1/2" - 20 UNF	1/2" - 20 UNF	1/2" - 20 UNF	
	43	43	43	43	65
	23	23	27	27	38
	5	5	4	4	3,15
	2,00	2,00	3,50	3,70	7,50

▲▲ velmi vhodné
▲ vhodné
● obsaženo
** Kluzná momentová spojka

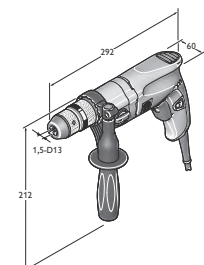

BOP 13-2

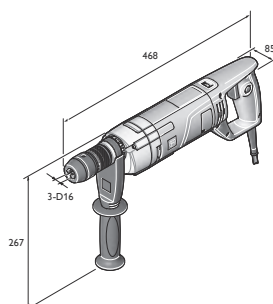

BOS 16

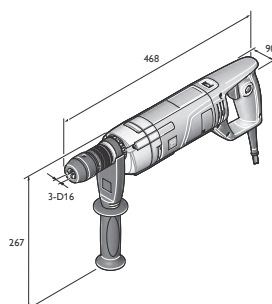

BOS 16-2

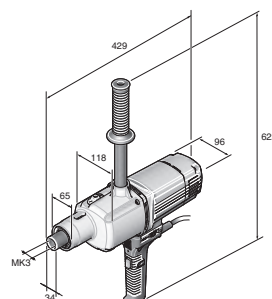

BOZ 32-4 M

VRTAČKA (A)BOP



Přesné a citlivé vrtání

Vrtejte mimořádně přesně v senzitivním držení: V přímé ose vrtání docílíte nejen optimální přesnosti vystředěného běhu, ale také rychlého postupu práce.



Pro mnoho použití

S mechanickou dvoustupňovou převodovkou vyberete vždy vhodný počet otáček pro vaše vrtání.



Řezání závitů

Řezání závitů vyžaduje mimořádně vysoký výkon. Proto jsou vrtačky FEIN vybaveny stabilně vysokým příkonem energie a pravotočivým/levotočivým chodem.

ABOP 6 SELECT

Rychlá jednorychlostní vrtačka (akumulátorová) do oceli 6 mm s vysokou stabilitou otáček pro kovovýrobu.



Příslušenství viz. Strana 176

Dodávka

1 jednoobjímkové kovové rychloupínací sklíčidlo SUPRA SKE, 1 pomocná rukojeť, 1 umělohmotný kufřík na nářadí

Napětí akumulátoru	V	18
Kompatibilita akumulátoru		Lithium-iontový / HighPower lithium-iontový
Rozhraní akumulátoru		18 V
Otáčky při zatížení	1/min	0 - 2 900
Otáčky při chodu naprázdno	1/min	0 - 3 350
Utahovací moment při max. výkonu	Nm	4
Počáteční rozběhový moment	Nm	7
Upínací rozsah vrtacího sklíčidla	mm	0,5 - 10
Vrták Ø, ocel	mm	6
Vrták Ø ušlechtilá ocel	mm	6
Vrták na lehký kov Ø	mm	10
Vrták na dřevo Ø	mm	20
Závit na hřídeli vrtačky		1/2"-20 UNF
Ø upínacího krčku	mm	43
Rozměr v rohu	mm	23
Hmotnost bez akumulátoru	kg	1,40

Objednací číslo 7 105 01 62

VÝHODY POUŽITÍ

- ▶ Optimální otáčky pro spodní rozsah průměrů a díky tomu hospodárná práce díky efektivnímu použití stroje.
- ▶ Akumulátorová vrtačka v nejvyšší kvalitě s vysokou přesností vystředěného běhu pro přesné výsledky vrtání.
- ▶ Bezkartáčový motor FEIN PowerDrive, zcela uzavřený a chráněný před prachem, s účinností vyšší o 30 % a dlouhou životností.

VLASTNOSTI VÝROBKU

- ▶ Pravotočivý/levotočivý chod.
- ▶ Kovová převodová hlava.
- ▶ Precisní kovové vrtací sklíčidlo.
- ▶ Vysoká přesnost oběhu.
- ▶ Vrtací sklíčidlo se samodotahovacími upínacími čelistmi.
- ▶ Automatická aretace vřetena a jednoobjímkové rychloupínací sklíčidlo.
- ▶ Citlivá rukojeť FEIN.
- ▶ Elektronický akcelerační systém.
- ▶ Upínací krk Ø 43 mm pro použití ve vrtacích stojanech.
- ▶ Technologie FEIN SafetyCell. Chrání akumulátor a stroj před přetížením, přehřátím a hlubokým vybitím.
- ▶ 3letá záruka FEIN PLUS na akumulátory i nabíječku.



ABOP 10 SELECT



Příslušenství viz. Strana 176

Dodávka

1 jednoobjímkové kovové rychloupínací sklíčidlo SUPRA SKE, 1 pomocná rukojeť, 1 umělohmotný kufřík na nářadí

Kompaktní jednorychlostní vrtačka (akumulátorová) se stabilními otáčkami do oceli 10 mm pro montážní práce v místě.

Napětí akumulátoru	V	18
Kompatibilita akumulátoru		Lithium-iontový / HighPower lithium-iontový
Rozhraní akumulátoru		18 V
Otáčky při zatížení	1/min	0 - 1 100
Otáčky při chodu naprázdno	1/min	0 - 1 250
Utahovací moment při max. výkonu	Nm	11
Počáteční rozběhový moment	Nm	19
Upínací rozsah vrtacího sklíčidla	mm	1,5 - 13
Vrták Ø, ocel	mm	10
Vrták Ø ušlechtilá ocel	mm	10
Vrták na lehký kov Ø	mm	15
Vrták na dřevo Ø	mm	30
Řezání závitů		M 6
Závit na hřídeli vrtačky		1/2"-20 UNF
Ø upínacího krčku	mm	43
Rozměr v rohu	mm	23
Hmotnost bez akumulátoru	kg	1,50

Objednací číslo 7 105 02 62

VÝHODY POUŽITÍ

- ▶ Obzvláště plochá a úzká konstrukce s výborným rozměrem přes roh na montážní práce i ve stíněných místech a rozích.
- ▶ Akumulátorová vrtačka v nejvyšší kvalitě s vysokou přesností vystředěného běhu pro přesné výsledky vrtání.
- ▶ Bezkartáčový motor FEIN PowerDrive, zcela uzavřený a chráněný před prachem, s účinností vyšší o 30 % a dlouhou životností.

VLASTNOSTI VÝROBKU

- ▶ Pravotočivý/levotočivý chod.
- ▶ Kovová převodová hlava.
- ▶ Precisní kovové vrtací sklíčidlo.
- ▶ Vysoká přesnost oběhu.
- ▶ Vrtací sklíčidlo se samodotahovacími upínacími čelistmi.
- ▶ Automatická aretace vřetena a jednoobjímkové rychloupínací sklíčidlo.
- ▶ Citlivá rukojeť FEIN.
- ▶ Elektronický akcelerátor.
- ▶ Upínací krk Ø 43 mm pro použití ve vrtacích stojanech.
- ▶ Technologie FEIN SafetyCell. Chrání akumulátor a stroj před přetížením, přehřátím a hlubokým vybitím.
- ▶ 3letá záruka FEIN PLUS na akumulátory i nabíječku.

ABOP 13-2 SELECT



Příslušenství viz. Strana 176

Dodávka

1 jednoobjímkové kovové rychloupínací sklíčidlo SUPRA SKE, 1 pomocná rukojeť, 1 umělohmotný kufřík na nářadí

Univerzální dvourychlostní vrtačka (akumulátorová) do 13 mm s ideálním rozsahem otáček pro normální i ušlechtilou ocel.

Napětí akumulátoru	V	18
Kompatibilita akumulátoru		Lithium-iontový / HighPower lithium-iontový
Rozhraní akumulátoru		18 V
Otáčky při zatížení	1/min	0 - 500 / 0 - 1 500
Otáčky při chodu naprázdno	1/min	0 - 580 / 0 - 1 760
Utahovací moment při max. výkonu	Nm	24 / 8
Počáteční rozběhový moment	Nm	39 / 13
Upínací rozsah vrtacího sklíčidla	mm	1,5 - 13
Vrták Ø, ocel	mm	13
Vrták Ø ušlechtilá ocel	mm	13
Vrták na lehký kov Ø	mm	16
Vrták na dřevo Ø	mm	37
Řezání závitů		M 10
Závit na hřídeli vrtačky		1/2"-20 UNF
Ø upínacího krčku	mm	43
Rozměr v rohu	mm	23
Hmotnost bez akumulátoru	kg	1,70

Objednací číslo 7 105 03 62

VÝHODY POUŽITÍ

- ▶ Mechanická dvourychlostní převodovka pro optimální přizpůsobení otáček různému použití.
- ▶ Akumulátorová vrtačka v nejvyšší kvalitě s vysokou přesností vystředěného běhu pro přesné výsledky vrtání.
- ▶ Bezkartáčový motor FEIN PowerDrive, zcela uzavřený a chráněný před prachem, s účinností vyšší o 30 % a dlouhou životností.

VLASTNOSTI VÝROBKU

- ▶ Pravotočivý/levotočivý chod.
- ▶ Kovová převodová hlava.
- ▶ Precisní kovové vrtací sklíčidlo.
- ▶ Vysoká přesnost oběhu.
- ▶ Vrtací sklíčidlo se samodotahovacími upínacími čelistmi.
- ▶ Automatická aretace vřetena a jednoobjímkové rychloupínací sklíčidlo.
- ▶ Citlivá rukojeť FEIN.
- ▶ Elektronický akcelerátor.
- ▶ Upínací krk Ø 43 mm pro použití ve vrtacích stojanech.
- ▶ Technologie FEIN SafetyCell. Chrání akumulátor a stroj před přetížením, přehřátím a hlubokým vybitím.
- ▶ 3letá záruka FEIN PLUS na akumulátory i nabíječku.

BOP 6



Příslušenství viz. Strana 176

Dodávka

1 jednoobjímkové kovové rychloupínací sklíčidlo SUPRA SKE, 1 pomocná rukojeť

Rychlá jednorychlostní vrtačka do oceli 6 mm s vysokou stabilitou otáček pro kovovýrobu.

Jmenovitý příkon	W	500
Využitelný výkon	W	270
Otáčky při zatížení	1/min	0 - 2 700
Otáčky při chodu naprázdno	1/min	0 - 4 000
Utahovací moment při max. výkonu	Nm	3,5
Počáteční rozběhový moment	Nm	9
Upínací rozsah vrtacího sklíčidla	mm	0,5 - 10
Vrták Ø, ocel	mm	6
Vrták Ø ušlechtilá ocel	mm	6
Vrták na lehký kov Ø	mm	10
Vrták na dřevo Ø	mm	20
Závit na hřídeli vrtačky		1/2"-20 UNF
Ø upínacího krčku	mm	43
Rozměr v rohu	mm	23
Kabel se zástrčkou	m	5
Hmotnost dle EPTA	kg	1,70

Objednací číslo 7 205 52 60

VÝHODY POUŽITÍ

- ▶ Optimální otáčky pro spodní rozsah průměrů a díky tomu hospodárná práce díky efektivnímu použití stroje.
- ▶ Vysoce výkonný motor FEIN s vysokou stabilitou otáček jakožto záruka konstantního pokroku při téměř jakémkoliv vrtání.
- ▶ Obdivuhodná životnost díky kovové převodové hlavě a motorové skříni torzně odolné, hrnkovité konstrukce.

VLASTNOSTI VÝROBKU

- ▶ Pravotočivý/levotočivý chod.
- ▶ Precisní kovové vrtací sklíčidlo.
- ▶ Vysoká přesnost oběhu.
- ▶ Vrtací sklíčidlo se samodotahovacími upínacími čelistmi.
- ▶ Citlivá rukojeť FEIN.
- ▶ Elektronický akcelerátor.
- ▶ Kabel 5 metrů.
- ▶ Upínací krk Ø 43 mm pro použití ve vrtacích stojanech.

BOP 6



Příslušenství viz. Strana 176

Dodávka

1 jednoobjímkové kovové rychloupínací sklíčidlo SUPRA SKE, 1 pomocná rukojeť, 1 umělohmotný kufřík na nářadí

Rychlá jednorychlostní vrtačka do oceli 6 mm s vysokou stabilitou otáček pro kovovýrobu.

Jmenovitý příkon	W	500
Využitelný výkon	W	270
Otáčky při zatížení	1/min	0 - 2 700
Otáčky při chodu naprázdno	1/min	0 - 4 000
Utahovací moment při max. výkonu	Nm	3,5
Počáteční rozběhový moment	Nm	9
Upínací rozsah vrtacího sklíčidla	mm	0,5 - 10
Vrták Ø, ocel	mm	6
Vrták Ø ušlechtilá ocel	mm	6
Vrták na lehký kov Ø	mm	10
Vrták na dřevo Ø	mm	20
Závit na hřídeli vrtačky		1/2"-20 UNF
Ø upínacího krčku	mm	43
Rozměr v rohu	mm	23
Kabel se zástrčkou	m	5
Hmotnost dle EPTA	kg	1,70

Objednací číslo 7 205 52 61

VÝHODY POUŽITÍ

- ▶ Optimální otáčky pro spodní rozsah průměrů a díky tomu hospodárná práce díky efektivnímu použití stroje.
- ▶ Vysoce výkonný motor FEIN s vysokou stabilitou otáček jakožto záruka konstantního pokroku při téměř jakémkoliv vrtání.
- ▶ Obdivuhodná životnost díky kovové převodové hlavě a motorové skříni torzně odolné, hrnkovité konstrukce.

VLASTNOSTI VÝROBKU

- ▶ Pravotočivý/levotočivý chod.
- ▶ Precisní kovové vrtací sklíčidlo.
- ▶ Vysoká přesnost oběhu.
- ▶ Vrtací sklíčidlo se samodotahovacími upínacími čelistmi.
- ▶ Citlivá rukojeť FEIN.
- ▶ Elektronický akcelerátor.
- ▶ Kabel 5 metrů.
- ▶ Upínací krk Ø 43 mm pro použití ve vrtacích stojanech.



BOP 10



Příslušenství viz. Strana 176

Dodávka

1 jednoobjímkové kovové rychloupínací sklíčidlo SUPRA SKE, 1 pomocná rukojeť

Kompaktní jednorychlostní vrtačka se stabilními otáčkami do oceli 10 mm pro montážní práce v místě.

Jmenovitý příkon	W	500
Využitelný výkon	W	270
Otáčky při zatížení	1/min	0 - 900
Otáčky při chodu naprázdno	1/min	0 - 1 500
Utahovací moment při max. výkonu	Nm	9
Počáteční rozběhový moment	Nm	24
Upínací rozsah vrtacího sklíčidla	mm	1,5 - 13
Vrták Ø, ocel	mm	10
Vrták Ø ušlechtilá ocel	mm	10
Vrták na lehký kov Ø	mm	15
Vrták na dřevo Ø	mm	30
Řezání závitů		M 6
Závit na hřídeli vrtačky		1/2"-20 UNF
Ø upínacího krčku	mm	43
Rozměr v rohu	mm	23
Kabel se zástrčkou	m	5
Hmotnost dle EPTA	kg	1,80

Objednací číslo 7 205 53 60

VÝHODY POUŽITÍ

- ▶ Obzvláště plochá a úzká konstrukce s výborným rozměrem přes roh na montážní práce i ve stísněných místech a rozích.
- ▶ Vysoce výkonný motor FEIN s vysokou stabilitou otáček jakožto záruka konstantního pokroku při téměř jakémkoliv vrtání.
- ▶ Obdivuhodná životnost díky kovové převodové hlavě a motorové skříni torzně odolné, hrnkovité konstrukce.

VLASTNOSTI VÝROBKU

- ▶ Pravotočivý/levotočivý chod.
- ▶ Precisní kovové vrtací sklíčidlo.
- ▶ Vysoká přesnost oběhu.
- ▶ Vrtací sklíčidlo se samodotahovacími upínacími čelistmi.
- ▶ Citlivá rukojeť FEIN.
- ▶ Elektronický akcelerační.
- ▶ Kabel 5 metrů.
- ▶ Upínací krk Ø 43 mm pro použití ve vrtacích stojanech.

BOP 10



Příslušenství viz. Strana 176

Dodávka

1 jednoobjímkové kovové rychloupínací sklíčidlo SUPRA SKE, 1 pomocná rukojeť, 1 umělohmotný kufřík na nářadí

Kompaktní jednorychlostní vrtačka se stabilními otáčkami do oceli 10 mm pro montážní práce v místě.

Jmenovitý příkon	W	500
Využitelný výkon	W	270
Otáčky při zatížení	1/min	0 - 900
Otáčky při chodu naprázdno	1/min	0 - 1 500
Utahovací moment při max. výkonu	Nm	9
Počáteční rozběhový moment	Nm	24
Upínací rozsah vrtacího sklíčidla	mm	1,5 - 13
Vrták Ø, ocel	mm	10
Vrták Ø ušlechtilá ocel	mm	10
Vrták na lehký kov Ø	mm	15
Vrták na dřevo Ø	mm	30
Řezání závitů		M 6
Závit na hřídeli vrtačky		1/2"-20 UNF
Ø upínacího krčku	mm	43
Rozměr v rohu	mm	23
Kabel se zástrčkou	m	5
Hmotnost dle EPTA	kg	1,80

Objednací číslo 7 205 53 61

VÝHODY POUŽITÍ

- ▶ Obzvláště plochá a úzká konstrukce s výborným rozměrem přes roh na montážní práce i ve stísněných místech a rozích.
- ▶ Vysoce výkonný motor FEIN s vysokou stabilitou otáček jakožto záruka konstantního pokroku při téměř jakémkoliv vrtání.
- ▶ Obdivuhodná životnost díky kovové převodové hlavě a motorové skříni torzně odolné, hrnkovité konstrukce.

VLASTNOSTI VÝROBKU

- ▶ Pravotočivý/levotočivý chod.
- ▶ Precisní kovové vrtací sklíčidlo.
- ▶ Vysoká přesnost oběhu.
- ▶ Vrtací sklíčidlo se samodotahovacími upínacími čelistmi.
- ▶ Citlivá rukojeť FEIN.
- ▶ Elektronický akcelerační.
- ▶ Kabel 5 metrů.
- ▶ Upínací krk Ø 43 mm pro použití ve vrtacích stojanech.

BOP 10-2



Příslušenství viz. Strana 176

Dodávka

1 jednoobjímkové kovové rychloupínací sklíčidlo SUPRA SKE, 1 pomocná rukojeť

Univerzální dvourychlostní vrtačka do 10 mm s ideálním otáčkovým pásmem pro ocel i ušlechtilou ocel.

Jmenovitý příkon	W	500
Využitelný výkon	W	270
Otáčky při zatížení	1/min	0 - 460 / 0 - 1 350
Otáčky při chodu naprázdno	1/min	0 - 700 / 0 - 2 250
Utahovací moment při max. výkonu	Nm	20 / 7
Počáteční rozběhový moment	Nm	50 / 16
Upínací rozsah vrtacího sklíčidla	mm	1,5 - 13
Vrták Ø, ocel	mm	10
Vrták Ø ušlechtilá ocel	mm	10
Vrták na lehký kov Ø	mm	16
Vrták na dřevo Ø	mm	35
Řezání závitů		M 10
Závit na hřídeli vrtačky		1/2"-20 UNF
Ø upínacího krčku	mm	43
Rozměr v rohu	mm	23
Kabel se zástrčkou	m	5
Hmotnost dle EPTA	kg	2,00

Objednací číslo 7 205 54 60

VÝHODY POUŽITÍ

- ▶ Mechanická dvourychlostní převodovka pro optimální přizpůsobení otáček různému použití.
- ▶ Vysoce výkonný motor FEIN s vysokou stabilitou otáček jakožto záruka konstantního pokroku při téměř jakémkoliv vrtání.
- ▶ Obdivuhodná životnost díky kovové převodové hlavě a motorové skříni torzně odolné, hrnkovité konstrukce.

VLASTNOSTI VÝROBKU

- ▶ Pravotočivý/levotočivý chod.
- ▶ Precisní kovové vrtací sklíčidlo.
- ▶ Vysoká přesnost oběhu.
- ▶ Vrtací sklíčidlo se samodotahovacími upínacími čelistmi.
- ▶ Citlivá rukojeť FEIN.
- ▶ Elektronický akcelerátor.
- ▶ Kabel 5 metrů.
- ▶ Upínací krk Ø 43 mm pro použití ve vrtacích stojanech.

BOP 10-2



Příslušenství viz. Strana 176

Dodávka

1 jednoobjímkové kovové rychloupínací sklíčidlo SUPRA SKE, 1 pomocná rukojeť, 1 umělohmotný kufřík na nářadí

Univerzální dvourychlostní vrtačka do 10 mm s ideálním otáčkovým pásmem pro ocel i ušlechtilou ocel.

Jmenovitý příkon	W	500
Využitelný výkon	W	270
Otáčky při zatížení	1/min	0 - 460 / 0 - 1 350
Otáčky při chodu naprázdno	1/min	0 - 700 / 0 - 2 250
Utahovací moment při max. výkonu	Nm	20 / 7
Počáteční rozběhový moment	Nm	50 / 16
Upínací rozsah vrtacího sklíčidla	mm	1,5 - 13
Vrták Ø, ocel	mm	10
Vrták Ø ušlechtilá ocel	mm	10
Vrták na lehký kov Ø	mm	16
Vrták na dřevo Ø	mm	35
Řezání závitů		M 10
Závit na hřídeli vrtačky		1/2"-20 UNF
Ø upínacího krčku	mm	43
Rozměr v rohu	mm	23
Kabel se zástrčkou	m	5
Hmotnost dle EPTA	kg	2,00

Objednací číslo 7 205 54 61

VÝHODY POUŽITÍ

- ▶ Mechanická dvourychlostní převodovka pro optimální přizpůsobení otáček různému použití.
- ▶ Vysoce výkonný motor FEIN s vysokou stabilitou otáček jakožto záruka konstantního pokroku při téměř jakémkoliv vrtání.
- ▶ Obdivuhodná životnost díky kovové převodové hlavě a motorové skříni torzně odolné, hrnkovité konstrukce.

VLASTNOSTI VÝROBKU

- ▶ Pravotočivý/levotočivý chod.
- ▶ Precisní kovové vrtací sklíčidlo.
- ▶ Vysoká přesnost oběhu.
- ▶ Vrtací sklíčidlo se samodotahovacími upínacími čelistmi.
- ▶ Citlivá rukojeť FEIN.
- ▶ Elektronický akcelerátor.
- ▶ Kabel 5 metrů.
- ▶ Upínací krk Ø 43 mm pro použití ve vrtacích stojanech.

BOP 13-2



Příslušenství viz. Strana 176

Dodávka

1 jednoobjímkové kovové rychloupínací sklíčidlo SUPRA SKE, 1 pomocná rukojeť

Univerzální dvourychlostní vrtačka do 13 mm s ideálním otáčkovým pásmem pro normální i ušlechtilou ocel.

Jmenovitý příkon	W	550
Využitelný výkon	W	300
Otáčky při zatížení	1/min	0 - 440 / 0 - 1 300
Otáčky při chodu naprázdno	1/min	0 - 680 / 0 - 2 200
Utahovací moment při max. výkonu	Nm	20 / 7
Počáteční rozběhový moment	Nm	50 / 16
Upínací rozsah vrtacího sklíčidla	mm	1,5 - 13
Vrták Ø, ocel	mm	13
Vrták Ø ušlechtilá ocel	mm	13
Vrták na lehký kov Ø	mm	16
Vrták na dřevo Ø	mm	37
Řezání závitů		M 10
Závit na hřídeli vrtačky		1/2"-20 UNF
Ø upínacího krčku	mm	43
Rozměr v rohu	mm	23
Kabel se zástrčkou	m	5
Hmotnost dle EPTA	kg	2,00

Objednací číslo 7 205 55 60

VÝHODY POUŽITÍ

- ▶ Mechanická dvourychlostní převodovka pro optimální přizpůsobení otáček různému použití.
- ▶ Vysoce výkonný motor FEIN s vysokou stabilitou otáček jakožto záruka konstantního pokroku při téměř jakémkoliv vrtání.
- ▶ Obdivuhodná životnost díky kovové převodové hlavě a motorové skříně torzně odolné, hrnkovité konstrukce.

VLASTNOSTI VÝROBKU

- ▶ Pravotočivý/levotočivý chod.
- ▶ Precisní kovové vrtací sklíčidlo.
- ▶ Vysoká přesnost oběhu.
- ▶ Vrtací sklíčidlo se samodotahovacími upínacími čelistmi.
- ▶ Citlivá rukojeť FEIN.
- ▶ Elektronický akcelerátor.
- ▶ Kabel 5 metrů.
- ▶ Upínací krk Ø 43 mm pro použití ve vrtacích stojanech.

BOP 13-2



Příslušenství viz. Strana 176

Dodávka

1 jednoobjímkové kovové rychloupínací sklíčidlo SUPRA SKE, 1 pomocná rukojeť, 1 umělohmotný kufřík na nářadí

Univerzální dvourychlostní vrtačka do 13 mm s ideálním otáčkovým pásmem pro normální i ušlechtilou ocel.

Jmenovitý příkon	W	550
Využitelný výkon	W	300
Otáčky při zatížení	1/min	0 - 440 / 0 - 1 300
Otáčky při chodu naprázdno	1/min	0 - 680 / 0 - 2 200
Utahovací moment při max. výkonu	Nm	20 / 7
Počáteční rozběhový moment	Nm	50 / 16
Upínací rozsah vrtacího sklíčidla	mm	1,5 - 13
Vrták Ø, ocel	mm	13
Vrták Ø ušlechtilá ocel	mm	13
Vrták na lehký kov Ø	mm	16
Vrták na dřevo Ø	mm	37
Řezání závitů		M 10
Závit na hřídeli vrtačky		1/2"-20 UNF
Ø upínacího krčku	mm	43
Rozměr v rohu	mm	23
Kabel se zástrčkou	m	5
Hmotnost dle EPTA	kg	2,00

Objednací číslo 7 205 55 61

VÝHODY POUŽITÍ

- ▶ Mechanická dvourychlostní převodovka pro optimální přizpůsobení otáček různému použití.
- ▶ Vysoce výkonný motor FEIN s vysokou stabilitou otáček jakožto záruka konstantního pokroku při téměř jakémkoliv vrtání.
- ▶ Obdivuhodná životnost díky kovové převodové hlavě a motorové skříně torzně odolné, hrnkovité konstrukce.

VLASTNOSTI VÝROBKU

- ▶ Pravotočivý/levotočivý chod.
- ▶ Precisní kovové vrtací sklíčidlo.
- ▶ Vysoká přesnost oběhu.
- ▶ Vrtací sklíčidlo se samodotahovacími upínacími čelistmi.
- ▶ Citlivá rukojeť FEIN.
- ▶ Elektronický akcelerátor.
- ▶ Kabel 5 metrů.
- ▶ Upínací krk Ø 43 mm pro použití ve vrtacích stojanech.

VRTAČKA BOS / BOZ 32-4M



Pro velké vrtací nástroje

I při práci s vrtáky s velkými průměry pracujete hospodárně: Mechanická dvoustupňová převodovka poskytuje optimální počet otáček pro vrtání (BOS 16-2).



Výkonné v přímé ose vrtání

Vrtáčky s křížovou rukojetí umožňují vysoký přítlak ve směru posuvu.

BOS 16

Výkonná jednostupňová vrtáčka s nastavením otáček pro flexibilní použití v kovoprůmyslu.



Příslušenství viz. Strana 176

Dodávka

1 jednoobjímkové kovové rychloupínací sklíčidlo SUPRA SKE, 1 pomocná rukojeť

Jmenovitý příkon	W	1 200
Využitelný výkon	W	680
Otáčky při zatížení	1/min	0 - 520
Otáčky při chodu naprázdno	1/min	0 - 520
Utahovací moment při max. výkonu	Nm	50
Počáteční rozběhový moment	Nm	50 **
Upínací rozsah vrtacího sklíčidla	mm	3 - 16
Vrták Ø, ocel	mm	16
Vrták Ø ušlechtilá ocel	mm	16
Vrták na lehký kov Ø	mm	20
Vrták na dřevo Ø	mm	50
Ø vrtáku na ocel, korunky ze slinutého karbidu	mm	80
Řezání závitů		M 12
Zahlubování max. Ø	mm	31
Závit na hřídeli vrtáčky		1/2"-20 UNF
Ø upínacího krčku	mm	43
Rozměr v rohu	mm	27
Kabel se zástrčkou	m	4
Hmotnost dle EPTA	kg	3,50

Objednací číslo

7 205 47 60

VÝHODY POUŽITÍ

- ▶ Optimální otáčky pro horní rozsah průměrů a díky tomu hospodárná práce díky efektivnímu použití stroje.
- ▶ Vysoce výkonný motor FEIN s vysokou stabilitou otáček jakožto záruka konstantního pokroku při téměř jakémkoliv vrtání.
- ▶ Obdivuhodná životnost díky kovové převodové hlavě a motorové skříni torzně odolné, hrnkovité konstrukce.

VLASTNOSTI VÝROBKU

- ▶ Pravotočivý/levotočivý chod a elektronické nastavení otáček.
- ▶ Elektronika hlídá rychlost otáček.
- ▶ Precisní kovové vrtací sklíčidlo.
- ▶ Vysoká přesnost oběhu.
- ▶ Vrtací sklíčidlo se samodotahovacími upínacími čelistmi.
- ▶ Uzavřená rukojeť pro optimální přenos síly.
- ▶ Elektronický akcelerační.
- ▶ Upínací krk Ø 43 mm pro použití ve vrtacích stojanech.
- ▶ ** Kluzná momentová spojka.

BOS 16-2



Příslušenství viz. Strana 176

Dodávka

1 jednoobjímkové kovové rychloupínací sklíčidlo SUPRA SKE, 1 pomocná rukojeť

Výkonná dvoustupňová vrtačka s nastavením otáček pro flexibilní použití v kovoprůmyslu.

Jmenovitý příkon	W	1 200
Využitelný výkon	W	680
Otáčky při zatížení	1/min	0 - 520 / 0 - 1 600
Otáčky při chodu naprázdno	1/min	0 - 520 / 0 - 1 600
Utahovací moment při max. výkonu	Nm	50 / 16
Počáteční rozběhový moment	Nm	50 / 16 **
Upínací rozsah vrtacího sklíčidla	mm	3 - 16
Vrták Ø, ocel	mm	16
Vrták Ø ušlechtilá ocel	mm	16
Vrták na lehký kov Ø	mm	20
Vrták na dřevo Ø	mm	50
Ø vrtáku na ocel, korunky ze slinutého karbidu	mm	80
Řezání závitů		M 12
Zahlubování max. Ø	mm	31
Závit na hřídeli vrtačky		1/2"-20 UNF
Ø upínacího krčku	mm	43
Rozměr v rohu	mm	27
Kabel se zástrčkou	m	4
Hmotnost dle EPTA	kg	3,70

Objednací číslo 7 205 49 60

VÝHODY POUŽITÍ

- ▶ Mechanická dvourychlostní převodovka pro optimální přizpůsobení otáček různému použití.
- ▶ Vysoce výkonný motor FEIN s vysokou stabilitou otáček jakožto záruka konstantního pokroku při téměř jakémkoliv vrtání.
- ▶ Obdivuhodná životnost díky kovové převodové hlavě a motorové skříni torzně odolné, hrnkovité konstrukce.

VLASTNOSTI VÝROBKU

- ▶ Pravotočivý/levotočivý chod.
- ▶ Elektronika hlídá rychlost otáček.
- ▶ Precisní kovové vrtací sklíčidlo.
- ▶ Vysoká přesnost oběhu.
- ▶ Vrtací sklíčidlo se samodotahovacími upínacími čelistmi.
- ▶ Uzavřená rukojeť pro optimální přenos síly.
- ▶ Elektronický akcelerator.
- ▶ Upínací krk Ø 43 mm pro použití ve vrtacích stojanech.
- ▶ ** Kluzná momentová spojka.

BOZ 32-4 M



Příslušenství viz. Strana 176

Dodávka

1 pomocná rukojeť, 1 vyrážecí klín

Univerzální čtyřstupňová vrtačka s pravotočivým/levotočivým chodem, nastavením otáček a upnutím nástroje MK3 pro náročné vrtání.

Jmenovitý příkon	W	1 800
Využitelný výkon	W	1 100
Pracovní otáčky – 1. stupeň	1/min	60 - 140
Pracovní otáčky – 2. stupeň	1/min	95 - 220
Pracovní otáčky – 3. stupeň	1/min	135 - 310
Pracovní otáčky – 4. stupeň	1/min	210 - 480
Volnoběžné otáčky – 1. stupeň	1/min	60 - 140
Volnoběžné otáčky – 2. stupeň	1/min	95 - 220
Volnoběžné otáčky – 3. stupeň	1/min	135 - 310
Volnoběžné otáčky – 4. stupeň	1/min	210 - 480
Utahovací moment při max. výkonu	Nm	75 / 48 / 34 / 22
Počáteční rozběhový moment	Nm	75 / 48 / 34 / 22 **
Vrták Ø, ocel	mm	32
Vrták Ø ušlechtilá ocel	mm	20
Vrták na lehký kov Ø	mm	60
Vrták na dřevo Ø	mm	70
Řezání závitů		M 24
Zahlubování max. Ø	mm	50
Ø upínacího krčku	mm	65
Rozměr v rohu	mm	38
Kabel se zástrčkou	m	3,15
Hmotnost dle EPTA	kg	7,50

Objednací číslo 7 202 51 60

VÝHODY POUŽITÍ

- ▶ Vysoce výkonný motor FEIN 1 800W a mechanická 4-stupňová převodovka pro vysoký točivý moment při náročném vrtání.
- ▶ Přístroj s pravotočivým/levotočivým chodem a elektronickou redukcí otáček pro veškeré vrtání, jako spirálové vrtání, vrtání závitů, hloubení a vystružování.
- ▶ Extrémně zatížitelná konstrukce pro náročné použití díky maximální kvalitě materiálu a zpracování.

VLASTNOSTI VÝROBKU

- ▶ Upnutí nástroje MK3.
- ▶ Elektronické odpojení točivého momentu.
- ▶ Elektronika hlídá rychlost otáček.
- ▶ Extrémní zatížení.
- ▶ Kovová převodová hlava.
- ▶ Křížová rukojeť.
- ▶ Optimální použití na magnetických stojanech vrtaček FEIN.
- ▶ Rozsáhlý program příslušenství.
- ▶ ** Kluzná momentová spojka.

PŘÍSLUŠENSTVÍ (A)BOP 6, (A)BOP 10, (A)BOP 10-2, (A)BOP 13-2



Kufr na nářadí
s kuffíkovým modulem a plastovým boxem
Plast, vnitřní rozměry:
470 x 275 x 116 mm

Objednávací číslo
3 39 01 118 48 0



Rychlonabíječka ALG 50
Pro všechny lithium-iontové akumulátory FEIN. Doba nabíjení od 35 min.

Objednávací číslo
9 26 04 129 01 0



Rychlonabíječka ALG 30
Rychlonabíjecí přístroj NiCd a lithium-iontových akumulátorů FEIN. Doba nabíjení od 25 min.

Objednávací číslo
9 26 04 096 01 0



Akumulátor
Lithium-iontový akumulátor s ukazatelem stavu nabití a technologií FEIN SafetyCell. Chrání akumulátor a stroj před přetížením, přehřátím a hloubkovým vybitím. Může být použit na veškerém 18 V akumulátorovém nářadí FEIN.

Kapacita Ah	Objednávací číslo
5	9 26 04 173 02 0
2,5	9 26 04 171 02 0



Startovací sada akumulátorů
2 lithium-iontové akumulátory s rychlonabíječkou ALG 50.

Kapacita Ah	Objednávací číslo
5	9 26 04 300 03 0
2,5	9 26 04 300 04 0



Rychloupínací sklíčidlo vrtáku
Jednoobjímkové kovové rychloupínací sklíčidlo SUPRA SKE s jištěním upínací síly, upínání vrtacího sklíčidla 1/2"-20 UNF

Vzdálenost upínacích míst mm	Objednávací číslo
0,5 - 10	6 32 05 036 01 0



Rychloupínací sklíčidlo vrtáku
Jednoobjímkové kovové rychloupínací sklíčidlo SUPRA SKE s jištěním upínací síly, upínání vrtacího sklíčidla 1/2" - 20 UNF

Vzdálenost upínacích míst mm	Objednávací číslo
1,5-13	6 32 05 035 01 0

Otevřený klíč velikost 17

Objednávací číslo
6 29 03 002 00 9

Závěsné zařízení

pro kolmé zavěšení na vyvažovací zařízení svislé

Objednávací číslo
3 02 32 046 00 8



Závěsné zařízení

pro kolmé zavěšení na vyvažovací zařízení vodorovné a kolmé

Objednávací číslo
3 21 25 050 00 7



Hloubkový doraz

Objednávací číslo
3 21 27 005 00 6

Ochranný kryt

pro ochranu povrchu obrobku před mechanickým poškozením

Provedení	Objednávací číslo
BOP 10	3 14 20 131 01 0
BOP 10-2/13-2	3 14 20 132 01 0



Řezná pasta

Mazací prostředek při opracování plechů.

Objednávací číslo
3 21 32 020 12 9

PŘÍSLUŠENSTVÍ BOS 16, BOS 16-2



Kufr na nářadí
Plast, vnitřní rozměry:
470 x 275 x 116 mm

Objednávací číslo
3 39 01 118 01 0



míchadlo

600 mm dlouhé, Ø 110 mm

Objednávací číslo
6 39 02 002 01 3



Rychloupínací sklíčidlo vrtáku

Jednoobjímkové kovové rychloupínací sklíčidlo SUPRA SKE s jištěním upínací síly, upínání vrtacího sklíčidla 1/2" - 20 UNF

Vzdálenost upínacích míst mm	Hmotnost kg	Objednávací číslo
3-16	0,56	6 32 05 038 01 0

Rychloupínací sklíčidlo vrtáku

Sklíčidlo vrtáku - upnutí 1/2" - 20 UNF hroty tvaru R

Vzdálenost upínacích míst mm	Hmotnost kg	Objednávací číslo
1-13	0,54	6 32 05 033 01 0



Sklíčidlo vrtáku s ozubeným věncem

Sklíčidlo vrtáku - upnutí 1/2" - 20 UNF

Vzdálenost upínacích míst mm	Hmotnost kg	Objednávací číslo
1-10	0,30	6 32 03 034 01 0
1,5-13	0,38	6 32 03 041 01 4

PŘÍSLUŠENSTVÍ BOZ 32-4 M, DSKE 672, DDSK 671-1, DDSK 672



Kufr na nářadí
Kov, 400 x 400 x 130 mm

Objednávací číslo
3 39 01 032 01 3



Rychloupínací sklíčidlo vrtáku
k upnutí sklíčidla vrtáku B 16 hroty tvaru R

Vzdálenost upínacích míst mm	Hmotnost kg	Objednávací číslo
0-10	0,61	6 32 04 016 00 7
1-13	0,88	6 32 04 017 00 1
3-16	1,14	6 32 04 025 00 3



Rychloupínací sklíčidlo vrtáku
k upnutí sklíčidla vrtáku B 16 hroty tvaru R, s jištěním upínací síly

Vzdálenost upínacích míst mm	Hmotnost kg	Objednávací číslo
1-13	0,56	6 32 04 032 00 6



Sklíčidlo vrtáku s ozubeným věncem
k upnutí sklíčidla vrtáku B 16

Vzdálenost upínacích míst mm	Hmotnost kg	Objednávací číslo
1,5-13	0,41	6 32 02 030 01 5
3-16	0,64	6 32 02 037 01 0



Kužel sklíčidla vrtačky
pro vrtačky s Morseovým kuželem

Upnutí	Objednávací číslo
MK 3/B 16	6 33 01 012 00 5
MK 3/B 22	6 33 01 014 00 7



Rozšiřovací kužel
pro Morseův kužel

Upnutí	Objednávací číslo
MK 3/MK 4	6 33 04 004 00 0



Redukční objímka
pro Morseův kužel

Objednávací číslo
6 33 02 003 00 4



Vyrážecí klín

Upnutí	Délka mm	Objednávací číslo
MK 1/MK 2	140	6 33 05 003 00 3
MK 3/MK 4	190	6 33 05 004 00 1



ÚHLOVÉ VRTAČKY



Řešení při použití na úzkých místech

Mimořádně plochý (výška hlavy převodovky 96 mm) a štíhlý (rohový rozměr 17 mm) stroj je specialistou na obtížně přístupná místa.

Vysoká přesnost

Úhlová vrtačka v nejvyšší kvalitě s vysokou přesností vystředěného běhu pro přesné výsledky vrtání.

AWBP 10 SELECT

Extrémně malá akumulátorová úhlová vrtačka pro práce na těžko dostupných místech.

FEIN SELECT⁺



Příslušenství viz. Strana 178

Dodávka

1 ozubené sklíčidlo vrtáku o průměru do 10 mm, 1 klíč na utahování sklíčidla, 1 umělohmotný kufřík na nářadí

Napětí akumulátoru	V	18
Kompatibilita akumulátoru		Lithium-iontový / HighPower lithium-iontový
Rozhraní akumulátoru		18 V
Otáčky při zatížení	1/min	0 - 1 260
Otáčky při chodu naprázdno	1/min	0 - 1 370
Utahovací moment při max. výkonu	Nm	9,5
Počáteční rozběhový moment	Nm	17
Upínací rozsah vrtacího sklíčidla	mm	0,8 - 10
Vrták Ø, ocel	mm	10
Vrták Ø ušlechtilá ocel	mm	10
Vrták na lehký kov Ø	mm	15
Vrták na dřevo Ø	mm	25
Řezání závitů		M 6
Kužel na hřídeli vrtačky		B 10
Rozměr v rohu	mm	17
Výška hlavy převodovky		96
Hmotnost bez akumulátoru	kg	1,30

Objednací číslo 7 105 04 62

VÝHODY POUŽITÍ

- ▶ Bezkartáčový motor FEIN PowerDrive, zcela uzavřený a chráněný před prachem, s účinností vyšší o 30 % a dlouhou životností.
- ▶ Obzvláště plochá a úzká konstrukce s rohovým rozměrem 17 mm a výškou hlavy převodovky 96 mm pro práce v úzkých místech a v rozích.
- ▶ Flexibilní a univerzální použití díky pravotočivému/levotočivému chodu pro závitové řezy do M6.

VLASTNOSTI VÝROBKU

- ▶ Kovová převodová hlava.
- ▶ Kuželový výstupní upínací hřídel.
- ▶ Precisní kovové vrtací sklíčidlo.
- ▶ Vysoká přesnost oběhu.
- ▶ Citlivá rukojeť FEIN.
- ▶ Technologie FEIN SafetyCell. Chrání akumulátor a stroj před přetížením, přehřátím a hlubokým vybitím.
- ▶ 3letá záruka FEIN PLUS na akumulátory i nabíječku.

WBP 10



Příslušenství viz. Strana 178

Dodávka

1 ozubené sklíčidlo vrtáku o průměru do 10 mm, 1 klíč na utahování sklíčidla

Extrémně malá úhlová vrtačka pro práce na těžko dostupných místech.

Jmenovitý příkon	W	500
Využitelný výkon	W	270
Otáčky při zatížení	1/min	0 - 1 030
Otáčky při chodu naprázdno	1/min	0 - 1 830
Utahovací moment při max. výkonu	Nm	8
Počáteční rozběhový moment	Nm	21
Upínací rozsah vrtacího sklíčidla	mm	0,8 - 10
Vrták Ø, ocel	mm	10
Vrták Ø ušlechtilá ocel	mm	10
Vrták na lehký kov Ø	mm	15
Vrták na dřevo Ø	mm	25
Řezání závitů		M 6
Kužel na hřídeli vrtáčky		B 10
Rozměr v rohu	mm	17
Výška hlavy převodovky		96
Kabel se zástrčkou	m	5
Hmotnost dle EPTA	kg	1,50

Objednací číslo 7 205 51 60

VÝHODY POUŽITÍ

- ▶ Vysoce výkonný motor FEIN s vysokou stabilitou otáček jakožto záruka konstantního pokroku při téměř jakémkoliv vrtání.
- ▶ Obzvláště plochá a úzká konstrukce s rohovým rozměrem 17 mm a výškou hlavy převodovky 96 mm pro práce v úzkých místech a v rozích.
- ▶ Flexibilní a univerzální použití díky pravotočivému/levotočivému chodu pro závitové řezy do M6.

VLASTNOSTI VÝROBKU

- ▶ Kovová převodová hlava.
- ▶ Kuželový výstupní upínací hřídel.
- ▶ Precisní kovové vrtací sklíčidlo.
- ▶ Vysoká přesnost oběhu.
- ▶ Těleso motoru hrnkové konstrukce z torzně odolného materiálu.
- ▶ Citlivá rukojeť FEIN.
- ▶ Kabel 5 metrů.

ÚHLOVÉ VRTAČKY

VŠEOBECNÉ PŘÍSLUŠENSTVÍ



Sklíčidlo vrtáku s ozubeným věncem

Sklíčidlo vrtáku - upnutí B 10

Vzdálenost upínacích míst mm	Hmotnost kg	Objednací číslo
0,8-10	0,22	6 32 02 044 01 8
0,5-8	0,14	6 32 02 043 01 0

PŘÍSLUŠENSTVÍ AWBP 10



Kufr na nářadí
s kuffíkovým modulem a plastovým boxem
470 x 275 x 116 mm.

Objednací číslo
3 39 01 131 94 0



Akumulátor

Lithium-iontový akumulátor s ukazatelem stavu nabití a technologií FEIN SafetyCell. Chrání akumulátor a stroj před přetížením, přehřátím a hlubokým vybitím. Může být použit na veškerém 18 V akumulátorovém nářadí FEIN.

Kapacita Ah	Objednací číslo
5	9 26 04 173 02 0
2,5	9 26 04 171 02 0

FEIN Select⁺



Startovací sada akumulátorů

2 lithium-iontové akumulátory s rychlonabíječkou ALG 50.

Kapacita Ah	Objednací číslo
5	9 26 04 300 03 0
2,5	9 26 04 300 04 0



Rychlonabíječka ALG 30

Rychlonabíjecí přístroj NiCd a lithium-iontových akumulátorů FEIN. Doba nabíjení od 25 min.

Objednací číslo
9 26 04 096 01 0



Rychlonabíječka ALG 50

Pro všechny lithium-iontové akumulátory FEIN. Doba nabíjení od 35 min.

Objednací číslo
9 26 04 129 01 0

PŘÍSLUŠENSTVÍ WBP 10



Kufr na nářadí
Plast, vnitřní rozměry:
470 x 275 x 116 mm

Objednací číslo
3 39 01 118 01 0



Box z plastu

Vložka kufru se zamykacím víkem pro malé díly a příslušenství, vhodný pro kufr na nářadí 3 39 01 118 01 0, max. 5 ks/kufr.

Objednací číslo
3 39 01 119 00 0

ZÁVITOŘEZ



Krátké taktovací doby

Šetříte čas ve výrobě: Reverzační převodovka automaticky obrátí směr točení při přepnutí z řezání závitů. Rychlý vratný chod s 670 ot./min zkracuje doby taktu.



Vysoká přesnost

Závitník se upne díky upínací kleštině perfektně do svého čtyřhranu.

AGWP 10 SELECT

FEIN SELECT⁺



Příslušenství viz. Strana 181

Dodávka

1 pomocná rukojeť, 1 umělohmotný kufřík na nářadí, **Dodávka bez upínacího skličidla**

Rychlý, přesný závitorez s reverzační převodovkou pro kratší dobu práce.

Napětí akumulátoru	V	18
Kompatibilita akumulátoru		Lithium-iontový / HighPower lithium-iontový
Rozhraní akumulátoru		18 V
Volnoběžné otáčky při levotočivém chodu	1/min	0 - 760
Pracovní otáčky při řezání	1/min	0 - 440
Pracovní otáčky při levotočivém chodu	1/min	0 - 670
Utahovací moment při max. výkonu	Nm	26
Počáteční rozběhový moment	Nm	41
Závit v oceli do		M 10
Závit v nerezové oceli		M 10
Kužel na hřídeli vrtačky		B 12
Ø upínacího krčku	mm	43
Rozměr v rohu	mm	23
Hmotnost bez akumulátoru	kg	1,30

Objednací číslo 7 109 01 62

VÝHODY POUŽITÍ

- ▶ Bezkonkurenční rychlost díky reverzační převodovce k automatické změně směru otáčení při vytahování závitníku z otvoru. Rychlý vratný chod s 670 ot./min pro kratší doby taktu.
- ▶ Výjimečná přesnost díky pevnému spojení vřetena závitorezu s upínacím skličidlem pomocí kónického uchycení B12 pro vysokou přesnost vystředěného běhu. Tvarově jištěné upnutí závitníku v upínacím skličidle pro optimální výsledky řezání.
- ▶ Rukojeť FEIN Sensitiv k přenosu přitlačné síly v přímé ose řezání při vynikajícím úchopu v ruce.

VLASTNOSTI VÝROBKU

- ▶ Bezkartáčový motor FEIN PowerDrive, zcela uzavřený a chráněný před prachem, s účinností vyšší o 30 % a dlouhou životností.
- ▶ Kovová převodová hlava.
- ▶ Malý rohový rozměr 23 mm.
- ▶ Technologie FEIN SafetyCell. Chrání akumulátor a stroj před přetížením, přehřátím a hlubokým vybitím.
- ▶ 3letá záruka FEIN PLUS na akumulátory i nabíječku.

GWP 10



Příslušenství viz. Strana 181

Dodávka

1 pomocná rukojeť, **Dodávka bez upínacího sklíčidla**

Rychlý, přesný závitorez s reverzační převodovkou pro kratší dobu práce.

Jmenovitý příkon	W	450
Využitelný výkon	W	250
Volnoběžné otáčky při levotočivém chodu	1/min	0 - 1 000
Pracovní otáčky při řezání	1/min	0 - 450
Pracovní otáčky při levotočivém chodu	1/min	0 - 680
Utahovací moment při max. výkonu	Nm	21
Počáteční rozběhový moment	Nm	53
Závit v oceli do		M 10
Závit v nerezové oceli		M 10
Kužel na hřídeli vrtačky		B 12
Ø upínacího krčku	mm	43
Rozměr v rohu	mm	23
Kabel se zástrčkou	m	5
Hmotnost dle EPTA	kg	1,60

Objednací číslo **7 209 38 60**

VÝHODY POUŽITÍ

- ▶ Bezkonkurenční rychlost díky reverzační převodovce k automatické změně směru otáčení při vytahování závitníku z otvoru. Rychlý vratný chod s 680 ot./min pro kratší doby taktu.
- ▶ Výjimečná přesnost díky pevnému spojení vřetena závitorezu s upínacím sklíčidlem pomocí kónického uchycení B12 pro vysokou přesnost vystředěného běhu. Tvarově jištěné upnutí závitníku v upínacím sklíčidle pro optimální výsledky řezání.
- ▶ Rukojeť FEIN Sensitiv k přenosu přítlačné síly v přímé ose řezání při vynikajícím úchopu v ruce.

VLASTNOSTI VÝROBKU

- ▶ Vysoce výkonný motor FEIN se stabilními otáčkami.
- ▶ Malý rohový rozměr 23 mm.
- ▶ Kovová převodová hlava.
- ▶ Těleso motoru hrnkové konstrukce z torzně odolného materiálu.



VŠEOBECNÉ PŘÍSLUŠENSTVÍ



Rychlonabíječka ALG 50
Pro všechny lithium-iontové akumulátory FEIN. Doba nabíjení od 35 min.

Objednáací číslo
9 26 04 129 01 0



Rychlonabíječka ALG 30
Rychlonabíjecí přístroj NiCd a lithium-iontových akumulátorů FEIN. Doba nabíjení od 25 min.

Objednáací číslo
9 26 04 096 01 0



Akumulátor
Lithium-iontový akumulátor s ukazatelem stavu nabití a technologií FEIN SafetyCell. Chrání akumulátor a stroj před přetížením, přehřátím a hloubkovým vybitím. Může být použit na veškerém 18 V akumulátorovém nářadí FEIN.

Kapacita Ah	Objednáací číslo
5	9 26 04 173 02 0
2,5	9 26 04 171 02 0



Startovací sada akumulátorů
2 lithium-iontové akumulátory s rychlonabíječkou ALG 50.

Kapacita Ah	Objednáací číslo
5	9 26 04 300 03 0
2,5	9 26 04 300 04 0



Kufř na nářadí
s kufříkovým modulem a plastovým boxem
Plast, vnitřní rozměry:
470 x 275 x 116 mm

Objednáací číslo
3 39 01 131 08 0



Kleštinové sklíčidlo
s upínacími kleštinami
3,5/4,5/6 mm

Objednáací číslo
6 32 06 063 01 2



Výkyvné kleštinové sklíčidlo
s upínacími kleštinami
3,5/4,5/6 mm

Objednáací číslo
6 32 06 076 02 2



Upínací kleštiny
pro upínací a kyvné upínací pouzdro a adaptér na řezání závitů.
M2 (DIN 352, DIN 371),
M4 (DIN 357, DIN 376)

Ø mm	Čtyřhran mm	Objednáací číslo
2,8	2,1	6 32 06 077 00 1



Upínací kleštiny
pro upínací a kyvné upínací pouzdro a adaptér na řezání závitů.
M3 (DIN 352, DIN 371),
M5 (DIN 357, DIN 376)

Ø mm	Čtyřhran mm	Objednáací číslo
3,5	2,7	6 32 06 064 00 1



Upínací kleštiny
pro upínací a kyvné upínací pouzdro a adaptér na řezání závitů.
M4 (DIN 352, DIN 371),
M6 (DIN 357, DIN 376)

Ø mm	Čtyřhran mm	Objednáací číslo
4,5	3,4	6 32 06 065 00 5



Upínací kleštiny
pro upínací a kyvné upínací pouzdro a adaptér na řezání závitů.
M5 (DIN 352, DIN 371), M6 (DIN 352),
M7 (DIN 352), M8 (DIN 352, DIN 357,
DIN 376)

Ø mm	Čtyřhran mm	Objednáací číslo
6	4,9	6 32 06 066 00 8



Upínací kleštiny
pro upínací a kyvné upínací pouzdro a adaptér na řezání závitů.
M7 (DIN 371), M9 (DIN 352)
M10 (DIN 352, DIN 357,
DIN 376)

Ø mm	Čtyřhran mm	Objednáací číslo
7	5,5	6 32 06 070 00 6



Upínací kleštiny
pro upínací a kyvné upínací pouzdro a adaptér na řezání závitů.
M8 (DIN 371), M11 (DIN 352)

Ø mm	Čtyřhran mm	Objednáací číslo
8	6,2	6 32 06 078 00 9



Upínací kleštiny
pro upínací a kyvné upínací pouzdro a adaptér na řezání závitů.
M10 (DIN 371)

Ø mm	Čtyřhran mm	Objednáací číslo
10	8	6 32 06 079 00 3



Upínací kleštiny
pro upínací a kyvné upínací pouzdro a adaptér na řezání závitů.
M12 (DIN 357, DIN 371,
DIN 376)

Ø mm	Čtyřhran mm	Objednáací číslo
9	7	6 32 06 075 00 4



Čelistové sklíčidlo (BF)
pro přímé upnutí závitníku, rozsah upnutí 2,0 - 8,1 mm, s klíčem

Objednáací číslo
6 32 06 019 00 9



Výkyvné čelistové sklíčidlo (PBF)
pro přímé upnutí závitníku, rozsah upnutí 2,0 - 8,1 mm, s klíčem

Objednáací číslo
6 32 06 041 00 8



Vyrážecí klíny
na upínací sklíčidlo, 2 ks balení

Upnutí	Délka mm	Objednáací číslo
B 12	125	6 33 05 009 01 3



Hlubkový doraz

Objednáací číslo
3 21 27 005 00 6



Řezná pasta
Mazací prostředek při opracování plechů.

Objednáací číslo
3 21 32 020 12 9

PŘÍSLUŠENSTVÍ GWP 10



Závěsné zařízení
pro kolmé zavěšení na vyvažovacím zařízení vodorovně a kolmě

Objednáací číslo
3 21 25 050 00 7

VRTACÍ STOJANY / MAGNETICKÉ VRTACÍ STOJANY



IBS 16	MBS 16 X	MBS 25 F	MBS 32 F
--------	----------	----------	----------

Průmyslový stojan pro vrtačky s kapacitou vrtání do 16 mm.

Magnetický stojan vrtačky pro stroje do vrtné kapacity 16 mm.

Magnetický stojan vrtačky s jemným ustavením stojanu pro stroje do vrtné kapacity 23 mm.

Magnetický stojan vrtačky s jemným ustavením stojanu pro stroje do vrtné kapacity 32 mm.

	Strana	183	184	184	185	
Technické údaje	Jmenovitý příkon	W		100	100	130
	Zástrčka max.	A		16	16	16
	Pro upínací hrdlo Ø	mm	53	43	53	63
	Spirálový vrták max. Ø	mm	16	16	25	32
	Řezání závitů		M 12	M 12	M 20	M 24
	Zahlubování max. Ø	mm	50	50	50	60
	Vystružování max. Ø	mm	16	16	25	40
	Zdvih	mm	145	145	145	178
	Celkový rozsah zdvihu	mm	295	325	290	365
	Rozsah nastavení stojanu vrtačky	mm			6	10
	Rozsah otáčení stojanu vrtačky				7°	350°
	Přidrzná síla magnetu	N		12 500	14 000	18 000
	Rozměry magnetického podstavce	mm		195 x 90	205 x 95	220 x 100
	Kabel se zástrčkou	m		4	4	4
	Hmotnost dle EPTA	kg	8,00	9,50	12,50	21,80

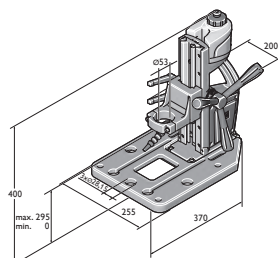

IBS 16
182

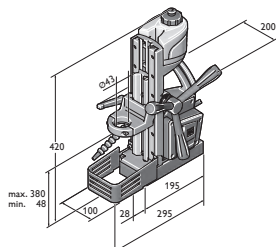

MBS 16 X

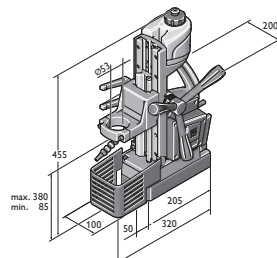

MBS 25 F

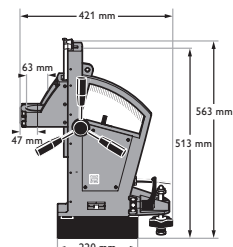

MBS 32 F

VRTACÍ STOJANY / MAGNETICKÉ VRTACÍ STOJANY



Pro vrtačky s upínacím krkem

S kompaktním magnetickým vrtacím stojanem pracujete flexibilně: ať již při vrtání, řezání závitů, vystružování nebo hloubení.



Největší vrtačky

Díky dvojitému vedení motoru vrtáte velmi přesně také s velmi velkými nástroji.

IBS 16

Průmyslový stojan pro vrtačky s kapacitou vrtání do 16 mm.



Pro upínací hrdlo Ø	mm	53
Spirálový vrták max. Ø	mm	16
Řezání závitů		M 12
Zahlubování max. Ø	mm	50
Vystružování max. Ø	mm	16
Zdvih	mm	145
Celkový rozsah zdvihu	mm	295
Hmotnost dle EPTA	kg	8,00

Objednací číslo 9 03 20

VÝHODY POUŽITÍ

- ▶ Lehký, kompaktní průmyslový stojan vrtačky s hliníkovou základní deskou pro univerzální použití, jako vrtání, řezání závitů, vystružování a hloubení.
- ▶ dvojitě vedení motoru vrtacího vřeteníku vhodné pro použití největších vrtacích nástrojů
- ▶ Základní deska s vrtným obrazcem pro svařovací stoly System 28 Demmeler a Siegmund.

VLASTNOSTI VÝROBKU

- ▶ Integrovaný zásobník chladicí kapaliny s flexibilní článkovitou hadicí.
- ▶ Ruční ovládání posuvu s možností umístění na druhé straně stroje.
- ▶ Výška zdvihu nastavitelná bez nářadí.

Příslušenství viz. Strana 185

Dodávka

1 nádoba na chladicí kapalinu, 1 flexibilní článkovitá hadice, 1 redukční kroužek Ø 43 mm

MBS 16 X



Příslušenství viz. Strana 185

Dodávka

1 nádoba na chladicí kapalinu, 1 pás,
1 dotyková ochrana

Magnetický stojan vrtačky pro stroje do vrtné kapacity 16 mm.

Jmenovitý příkon	W	100
Zástrčka max.	A	16
Pro upínací hrdlo Ø	mm	43
Spirálový vrták max. Ø	mm	16
Řezání závitů		M 12
Zahluobování max. Ø	mm	50
Vystružování max. Ø	mm	16
Zdvih	mm	145
Celkový rozsah zdvihu	mm	325
Přidrzná síla magnetu	N	12 500
Rozměry magnetického podstavce	mm	195 x 90
Kabel se zástrčkou	m	4
Hmotnost dle EPTA	kg	9,50

Objednací číslo 9 03 18

VÝHODY POUŽITÍ

- ▶ Lehký, kompaktní magnetický stojan vrtačky pro univerzální použití, jako vrtání, řezání závitů, vystružování a hloubení.
- ▶ dvojité vedení motoru vrtacího vřeteníku vhodné pro použití největších vrtacích nástrojů
- ▶ Velká magnetická přidrzná síla a bezpečnostní spínání zaručují bezpečnou práci v každé poloze.

VLASTNOSTI VÝROBKU

- ▶ Integrovaný zásobník chladicí kapaliny s flexibilní článkovitou hadicí.
- ▶ Ruční ovládání posuvu s možností umístění na druhé straně stroje.
- ▶ Výška zdvihu nastavitelná bez nářadí.

MBS 25 F



Příslušenství viz. Strana 185

Dodávka

1 nádoba na chladicí kapalinu, 1 pás, 1 dotyková ochrana, 1 redukční kroužek Ø 43 mm

Magnetický stojan vrtačky s jemným ustavením stojanu pro stroje do vrtné kapacity 23 mm.

Jmenovitý příkon	W	100
Zástrčka max.	A	16
Pro upínací hrdlo Ø	mm	53
Spirálový vrták max. Ø	mm	25
Řezání závitů		M 20
Zahluobování max. Ø	mm	50
Vystružování max. Ø	mm	25
Zdvih	mm	145
Celkový rozsah zdvihu	mm	290
Rozsah nastavení stojanu vrtačky	mm	6
Rozsah otáčení stojanu vrtačky		7°
Přidrzná síla magnetu	N	14 000
Rozměry magnetického podstavce	mm	205 x 95
Kabel se zástrčkou	m	4
Hmotnost dle EPTA	kg	12,50

Objednací číslo 9 03 19

VÝHODY POUŽITÍ

- ▶ Univerzální použití k vrtání, řezání závitů, vystružování a zahluobování.
- ▶ Přesné nastavení vrtacího vřeteníku pro pohodlné směrování stroje.
- ▶ dvojité vedení motoru vrtacího vřeteníku vhodné pro použití největších vrtacích nástrojů

VLASTNOSTI VÝROBKU

- ▶ Ruční ovládání posuvu s možností umístění na druhé straně stroje.
- ▶ Integrovaný zásobník chladicí kapaliny s flexibilní článkovitou hadicí.
- ▶ Vysoká přidrzná síla magnetu.
- ▶ Výška zdvihu nastavitelná bez nářadí.

MBS 32 F

Magnetický stojan vrtačky s jemným ustavením stojanu pro stroje do vrtné kapacity 32 mm.



Příslušenství viz. Strana 185

Dodávka

1 upínací pás, 1 hák na třísky, 1 kryt na ochranu před třískami, 2 klíče

Jmenovitý příkon	W	130
Zástrčka max.	A	16
Pro upínací hrdlo Ø	mm	63
Spirálový vrták max. Ø	mm	32
Řezání závitů		M 24
Zahluďování max. Ø	mm	60
Vystružování max. Ø	mm	40
Zdvih	mm	178
Celkový rozsah zdvihu	mm	365
Rozsah nastavení stojanu vrtačky	mm	10
Rozsah otáčení stojanu vrtačky		350°
Přidrzná síla magnetu	N	18 000
Rozměry magnetického podstavce	mm	220 x 100
Kabel se zástrčkou	m	4
Hmotnost dle EPTA	kg	21,80

Objednací číslo **9 03 16**

VÝHODY POUŽITÍ

- ▶ Univerzální použití k vrtání, řezání závitů, vystružování a zahluďování.
- ▶ Po upnutí elektromagnetem je možné lehce a přesně nastavovat a centrovat pozici nástroje.
- ▶ Velká magnetická přidrzná síla a bezpečnostní spínání zaručují bezpečnou práci v každé poloze.

VLASTNOSTI VÝROBKU

- ▶ Plynulé nastavení rozsahu zdvihu.
- ▶ Kompaktní konstrukce.
- ▶ Optimální hmotnostní poměr.
- ▶ Robustní a přesné dvojité rybinové vedení.
- ▶ Univerzálně použitelný pro strojní zařízení s upínacím hrdlem.

VRTACÍ STOJANY / MAGNETICKÉ VRTACÍ STOJANY

PŘÍSLUŠENSTVÍ IBS 16



Redukční kroužky
pro upevnění strojů s upínacím krčkem Ø 43 mm
FEIN BOS, KBH

Ø mm	Objednací číslo
53 / 43	3 26 23 014 01 0

Prizmatický svěrák

Objednací číslo
9 07 01 002 01 0

Montážní sada, svěrák

Objednací číslo
6 41 31 019 01 0

Adaptérová deska pro magnetické jádrové vrtačky

Objednací číslo
3 24 22 326 01 0

PŘÍSLUŠENSTVÍ MBS 16 X



Redukční kroužky
pro upevnění strojů s upínacím krčkem-Ø 33 mm.

Ø mm	Objednací číslo
43 / 33	3 26 23 012 01 9



Redukční kroužky
k upnutí zařízení s upínacím krčkem Ø 38 mm

Ø mm	Objednací číslo
43 / 38	3 26 23 013 00 4

PŘÍSLUŠENSTVÍ MBS 25 F



Redukční kroužky
k upnutí zařízení s upínacím krčkem Ø 38 mm

Ø mm	Objednací číslo
53 / 38	3 26 23 010 00 8



Redukční kroužky
pro upevnění strojů s upínacím krčkem Ø 43 mm

Ø mm	Objednací číslo
53 / 43	3 26 23 009 00 6



Redukční kroužky
pro upevnění strojů s upínacím krčkem Ø 43 mm
FEIN BOS, KBH

Ø mm	Objednací číslo
53 / 43	3 26 23 014 01 0

PŘÍSLUŠENSTVÍ MBS 16 X, MBS 25 F, MBS 32 F

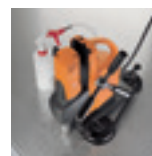

Deska s přísavkami
pro nemagnetické materiály,
250 x 330 x 110 mm

Objednací číslo
9 26 02 054 01 6



Vakuová deska
na antimagnetické hmoty a strukturované podklady (ryhované plechy, bradavkovité plechy aj.). Je potřeba vakuové čerpadlo.
Vakuová destička 396 x 200 x 95 mm

Objednací číslo
9 26 02 057 01 7



Přípravek pro vrtání trubek
včetně upínacího pásu, k vrtání otvorů na trubkách s Ø trubky 60 až 300 mm, 220 x 130 mm.

Objednací číslo
9 26 02 055 01 0



Vakuové čerpadlo
nasávací množství 0,015 m³/min,
- 0,8 baru, 92 W, hmotnost 2,5 kg,
včetně sací hadice

Objednací číslo
9 26 01 022 01 3

VRTACÍ ŠROUBOVÁKY



ASCM 18 QM

4-stupňová akumulátorová vrtačka/šroubovák s bezkartáčovým motorem a rozhraním QuickIN MAX. Nekompromisní výkon při vrtání, řezání závitů do 12 mm a vrtání s korunkami ze slinutých karbidů.

ASCM 12 QC

4-stupňová akumulátorová vrtačka/šroubovák s bezkartáčovým motorem a rozhraním QuickIN. Perfektní pro vrtání, řezání závitů do M8 a pro šroubování.

ABS 18 QC

2-stupňová akumulátorová vrtačka/šroubovák s bezkartáčovým motorem a rozhraním QuickIN. Perfektní pro vrtání, řezání závitů do M10.

Strana		188	190	192	
Vybavení	Odnímatelné sklíčko vrtáku	●	●	●	
	Elektronické odpojení točivého momentu	●			
Technické údaje	Napětí akumulátoru	V	18	12	18
	Kapacita akumulátoru	Ah	5	2,5	2,5
	Kompatibilita akumulátoru		Lithium-iontový / HighPower lithium-iontový		Lithium-iontový
	Rozhraní akumulátoru		18 V	12 V	MultiVolt
	Motor		Bezkartáčový	Bezkartáčový	Bezkartáčový
	Převodovka		4-stupňová	4-stupňová	2-stupňová
	Rozhraní příslušenství		QuickIN MAX	QuickIN	QuickIN
	Otáčky při chodu naprázdno	1/min	400 / 800 / 1 950 / 3 850	400 / 700 / 1 400 / 2 500	450 / 2 000
	Frekvence přiklepu	1/min			
	Max. točivý moment (tvrdý/měkký spoj)	Nm	90 / 45	40 / 20	60 / 32
	Stupně utahovacího momentu		15 + 1	20 + 1	22 + 1
	Upínací rozsah vrtacího sklíčidla	mm	1,5 - 13	1,5 - 13	1,5 - 13
	Šroubování	mm	10 x 400	8 x 200	8 x 300
	Upnutí nástroje				
	Vrták Ø, ocel	mm	25	13	13
Vrták na dřevo Ø	mm	50	40	50	
Vrták na kámen Ø	mm				
Řezání závitů		M 12	M 8	M 10	
Hmotnost s akumulátorem	kg	2,20	1,30	1,70	
Hmotnost bez akumulátoru	kg	1,50	1,10	1,30	

● obsaženo

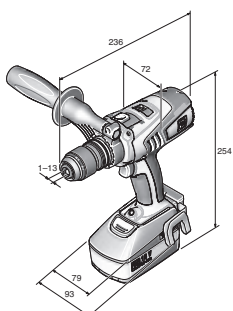

ASCM 18 QM

186

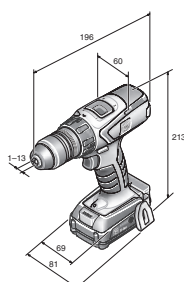

ASCM 12 QC

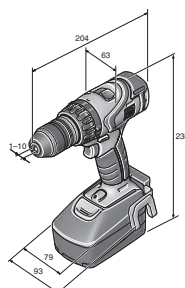

ABS 18 QC

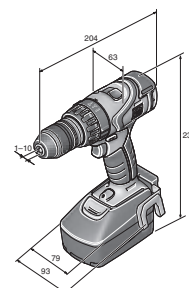

ASB 18 QC

**ASB 18 QC**

2-stupňová akumulátorová příklepová vrtačka/šroubovák s bezkartáčovým motorem a rozhraním QuickIN. Perfektní pro vrtání do 13 mm do kovu, kamene a dřeva.

ABSU 12 C

2-stupňová akumulátorová vrtačka/šroubovák s celokovovým sklíčidlem vrtáku. Perfektní pro univerzální vrtání a šroubování do 6 mm.

ABSU 12 W4C

2-stupňová akumulátorový šroubovák s upnutím nástroje 1/4". Silný utahovací moment pro šroubové spoje do 6 x 200 mm.

	194	195	196
	●		
	18	12	12
	2,5	2,5	2,5
	Lithium-iontový / HighPower lithium-iontový	Lithium-iontový	Lithium-iontový
	MultiVolt	12 V	12 V
	Bezkartáčový	2pól. DC	2pól. DC
	2-stupňová QuickIN	2-stupňová	2-stupňová
	450 / 2 000	400 / 1 300	400 / 1 300
	7 360 / 32 000		
	60 / 32	20 / 14	20 / 14
	22 + 1	17 + 1	17 + 1
	1,5 - 13	1 - 10	
	8 x 300	6 x 200	6 x 200
			Šestihran 1/4" pro upnutí bitů
	13	10	
	50	30	
	13		
	M 10	M 6	
	1,80	1,20	1,10
	1,30	1,00	0,80

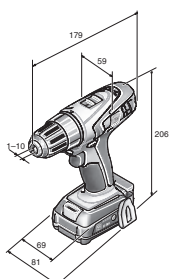

ABSU 12 C

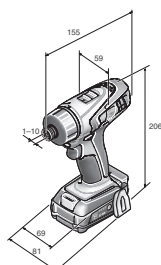

ABSU 12 W4C

4-STUPŇOVÁ AKUMULÁTOROVÁ VRTAČKA/ŠROUBOVÁK



Dlouhá životnost

Bezkartáčové motory FEIN PowerDrive zaručují maximální životnost. Účinnost vyšší o 30 % šetří akumulátor a zajišťuje jeho delší životnost.



Rychlá výměna příslušenství

S rozhraním FEIN QuickIN a vhodným příslušenstvím přepínáte jednoduše mezi vrtáním, řezáním závitů a šroubováním. Tím provedete svoji práci rychleji a přesněji.



4-stupňová převodovka

4-stupňová převodovka poskytuje optimální řezné rychlosti pro přesné výsledky vrtání a zároveň prodlužuje životnost vaší vrtačky.

ASCM 18 QM



Příslušenství viz. Strana 198

Dodávka

2 akumulátory (Li-iont.), 1 rychlonabíjecí přístroj ALG 50, 1 QuickIN sklíčidlo vrtáku (120 Nm), 1 příchytky na opasek, 1 mag. držák, 1 rukojeť, 1 umělohmotný kufřík na nářadí

4-stupňová akumulátorová vrtačka/šroubovák s bezkartáčovým motorem a rozhraním QuickIN MAX. Nekompromisní výkon při vrtání, řezání závitů do 12 mm a vrtání s korunkami ze slinutých karbidů.

Napětí akumulátoru	V	18
Kapacita akumulátoru	Ah	5
Kompatibilita akumulátoru		Lithium-iontový / HighPower lithium-iontový
Rozhraní akumulátoru		18 V
Motor		bez kartáčů
Převodovka		4-stupňová
Rozhraní příslušenství		QuickIN MAX
Otáčky při chodu naprázdno	1/min	400 / 800 / 1 950 / 3 850
Max. točivý moment (tvrdý/měkký spoj)	Nm	90 / 45
Stupně utahovacího momentu		15 + 1
Upínací rozsah vrtacího sklíčidla	mm	1,5 - 13
Šroubování	mm	10 x 400
Vrták Ø, ocel	mm	25
Vrták na dřevo Ø	mm	50
Řezání závitů		M 12
Hmotnost s akumulátorem	kg	2,20
Hmotnost bez akumulátoru	kg	1,50

Objednací číslo 7 116 11 61

VÝHODY POUŽITÍ

- ▶ Bezkartáčový motor FEIN PowerDrive, zcela uzavřený a chráněný před prachem, s účinností vyšší o 30 % a dlouhou životností.
- ▶ 4-stupňová celokovová převodovka. Optimální řezná rychlost pro vrtání do kovu a pro samořezné šrouby.
- ▶ Rozhraní pro příslušenství QuickIN MAX pro veškeré příslušenství QuickIN a QuickIN MAX. Rychlá výměna mezi jednotlivými pracovními kroky.

VLASTNOSTI VÝROBKU

- ▶ Vysoké utahovací momenty až 90 Nm.
- ▶ Vč. QuickIN celokovového sklíčidla vrtáku (120 Nm) s tvrdokovovými upínacími čelistmi a vysokými upínacími silami.
- ▶ Ve 4. stupni optimální otáčky (3 850 1/min) pro malé průměry.
- ▶ Ve 3. stupni optimální otáčky (1 950 1/min) pro průměry 8 mm.
- ▶ Výkonné řezání závitů v 1. stupni.
- ▶ Elektronické nastavení utahovacího momentu.
- ▶ Šroubuje vruty 10 x 400 mm bez předvrtání.
- ▶ 2 200 šroubových spojů (5 x 40 mm) na jedno nabití akumulátoru (5 Ah).
- ▶ Nabíječka pro všechny lithium-iontové akumulátory FEIN všech tříd napětí.
- ▶ Stav nabití akumulátoru můžete odečítat přímo na akumulátoru.
- ▶ Technologie FEIN SafetyCell. Chrání akumulátor a stroj před přetížením, přehřátím a hlubokým vybitím.
- ▶ 3letá záruka FEIN PLUS na akumulátory i nabíječku.



ASCM 18 QM SELECT



Příslušenství viz. Strana 198

Dodávka

1 QuickIN sklíčidlo vrtáku (120 Nm),
1 příchytka na opasek, 1 mag. držák,
1 rukojeť, 1 umělohmotný kufřík na nářadí

4-stupňová akumulátorová vrtačka/šroubovák s bezkartáčovým motorem a rozhraním QuickIN MAX. Nekompromisní výkon při vrtání, řezání závitů do 12 mm a vrtání s korunkami ze slinutých karbidů.

Napětí akumulátoru	V	18
Kompatibilita akumulátoru		Lithium-iontový / HighPower lithium-iontový
Rozhraní akumulátoru		18 V
Motor		bez kartáčů
Převodovka		4-stupňová
Rozhraní příslušenství		QuickIN MAX
Otáčky při chodu naprázdno	1/min	400 / 800 / 1 950 / 3 850
Max. točivý moment (tvrdý/měkký spoj)	Nm	90 / 45
Stupně utahovacího momentu		15 + 1
Upínací rozsah vrtacího sklíčidla	mm	1,5 - 13
Šroubování	mm	10 x 400
Vrták Ø, ocel	mm	25
Vrták na dřevo Ø	mm	50
Řezání závitů		M 12
Hmotnost bez akumulátoru	kg	1,50

Objednací číslo 7 116 11 64

VÝHODY POUŽITÍ

- ▶ Bezkartáčový motor FEIN PowerDrive, zcela uzavřený a chráněný před prachem, s účinností vyšší o 30 % a dlouhou životností.
- ▶ 4-stupňová celokovová převodovka. Optimální řezná rychlost pro vrtání do kovu a pro samořezné šrouby.
- ▶ Rozhraní pro příslušenství QuickIN MAX pro veškeré příslušenství QuickIN a QuickIN MAX. Rychlá výměna mezi jednotlivými pracovními kroky.

VLASTNOSTI VÝROBKU

- ▶ Vysoké utahovací momenty až 90 Nm.
- ▶ Vč. QuickIN celokovového sklíčidla vrtáku (120 Nm) s tvrdokovovými upínacími čelistmi a vysokými upínacími silami.
- ▶ Ve 4. stupni optimální otáčky (3 850 1/min) pro malé průměry.
- ▶ Ve 3. stupni optimální otáčky (1 950 1/min) pro průměry 8 mm.
- ▶ Výkonné řezání závitů v 1. stupni.
- ▶ Elektronické nastavení utahovacího momentu.
- ▶ Šroubuje vruty 10 x 400 mm bez předvrtání.
- ▶ 2 200 šroubových spojů (5 x 40 mm) na jedno nabití akumulátoru (5 Ah).
- ▶ Nabíječka pro všechny lithium-iontové akumulátory FEIN všech tříd napětí.
- ▶ Stav nabití akumulátoru můžete odečítat přímo na akumulátoru.
- ▶ Technologie FEIN SafetyCell. Chrání akumulátor a stroj před přetížením, přehřátím a hlubokým vybitím.
- ▶ 3letá záruka FEIN PLUS na akumulátory i nabíječku.

PROFESIONÁLNÍ SADA ASCM 18 QM PRO ŘEZÁNÍ ZÁVITŮ



Příslušenství viz. Strana 198

Dodávka

2 akumulátory (Li-iont.), 1 rychlonabíjecí přístroj ALG 50, 1 QuickIN sklíčidlo vrtáku (120 Nm), 1 příchytka na opasek, 1 mag. držák, 1 rukojeť, 1 umělohmotný kufřík na nářadí, 1 QuickIN držák bitů (1/4"), 1 QuickIN adaptér pro řezání závitů s 2 upínacími čelistmi, 1 QuickIN adaptér pro nástrčné hlavice (1/2")

4-stupňová akumulátorová vrtačka/šroubovák s bezkartáčovým motorem a rozhraním QuickIN MAX. Nekompromisní výkon při vrtání, řezání závitů do 12 mm a vrtání s korunkami ze slinutých karbidů.

Napětí akumulátoru	V	18
Kapacita akumulátoru	Ah	5
Kompatibilita akumulátoru		Lithium-iontový / HighPower lithium-iontový
Rozhraní akumulátoru		18 V
Motor		bez kartáčů
Převodovka		4-stupňová
Rozhraní příslušenství		QuickIN MAX
Otáčky při chodu naprázdno	1/min	400 / 800 / 1 950 / 3 850
Max. točivý moment (tvrdý/měkký spoj)	Nm	90 / 45
Stupně utahovacího momentu		15 + 1
Upínací rozsah vrtacího sklíčidla	mm	1,5 - 13
Šroubování	mm	10 x 400
Vrták Ø, ocel	mm	25
Vrták na dřevo Ø	mm	50
Řezání závitů		M 12
Hmotnost s akumulátorem	kg	2,20
Hmotnost bez akumulátoru	kg	1,50

Objednací číslo 7 116 11 63

VÝHODY POUŽITÍ

- ▶ Bezkartáčový motor FEIN PowerDrive, zcela uzavřený a chráněný před prachem, s účinností vyšší o 30 % a dlouhou životností.
- ▶ 4-stupňová celokovová převodovka. Optimální řezná rychlost pro vrtání do kovu a pro samořezné šrouby.
- ▶ Rozhraní pro příslušenství QuickIN MAX pro veškeré příslušenství QuickIN a QuickIN MAX. Rychlá výměna mezi jednotlivými pracovními kroky.

VLASTNOSTI VÝROBKU

- ▶ Vysoké utahovací momenty až 90 Nm.
- ▶ Vč. QuickIN celokovového sklíčidla vrtáku (120 Nm) s tvrdokovovými upínacími čelistmi a vysokými upínacími silami.
- ▶ Ve 4. stupni optimální otáčky (3 850 1/min) pro malé průměry.
- ▶ Ve 3. stupni optimální otáčky (1 950 1/min) pro průměry 8 mm.
- ▶ Výkonné řezání závitů v 1. stupni.
- ▶ Elektronické nastavení utahovacího momentu.
- ▶ Šroubuje vruty 10 x 400 mm bez předvrtání.
- ▶ 2 200 šroubových spojů (5 x 40 mm) na jedno nabití akumulátoru (5 Ah).
- ▶ Nabíječka pro všechny lithium-iontové akumulátory FEIN všech tříd napětí.
- ▶ Stav nabití akumulátoru můžete odečítat přímo na akumulátoru.
- ▶ Technologie FEIN SafetyCell. Chrání akumulátor a stroj před přetížením, přehřátím a hlubokým vybitím.
- ▶ 3letá záruka FEIN PLUS na akumulátory i nabíječku.
- ▶ Vč. QuickIN držáku bitů (1/4") s praktickou obsluhovatelností pouze jednou rukou a se silným neodýmovým magnetem.
- ▶ Vč. QuickIN adaptéru pro řezání závitů se 2 upínacími kleštinami pro průměr násady 4,5 a 6 mm na velikosti závitů M4/M5/M6/M8.
- ▶ Vč. QuickIN adaptéru pro nástrčné hlavice k upnutí příklepových hlavice, čtyřhran 1/2".

ASCM 12 QC



Příslušenství viz. Strana 198

Dodávka

2 akumulátory (Li-iont.), 1 rychlonabíjecí přístroj ALG 50, 1 QuickIN sklíčidlo vrtáku (60 Nm), 1 přichytka na opasek, 1 mag. držák, 1 umělohmotný kufřík na nářadí

4-stupňová akumulátorová vrtáčka/šroubovák s bezkartáčovým motorem a rozhraním QuickIN. Perfektní pro vrtání, řezání závitů do M8 a pro šroubování.

Napětí akumulátoru	V	12
Kapacita akumulátoru	Ah	2,5
Kompatibilita akumulátoru		Lithium-iontový
Rozhraní akumulátoru		12 V
Motor		bez kartáčů
Převodovka		4-stupňová
Rozhraní příslušenství		QuickIN
Otáčky při chodu naprázdno	1/min	400 / 700 / 1 400 / 2 500
Max. točivý moment (tvrdý/měkký spoj)	Nm	40 / 20
Stupně utahovacího momentu		20 + 1
Upínací rozsah vrtacího sklíčidla	mm	1,5 - 13
Šroubování	mm	8 x 200
Vrták Ø, ocel	mm	13
Vrták na dřevo Ø	mm	40
Řezání závitů		M 8
Hmotnost s akumulátorem	kg	1,30
Hmotnost bez akumulátoru	kg	1,10

Objednací číslo 7 116 10 61

VÝHODY POUŽITÍ

- ▶ Bezkartáčový motor FEIN PowerDrive s účinností vyšší o 30 % a dlouhou životností.
- ▶ 4-stupňová celokovová převodovka. Optimální řezná rychlost pro vrtání do kovu a pro samořezné šrouby.
- ▶ Rozhraní pro příslušenství QuickIN pro veškeré příslušenství QuickIN. Rychlá výměna mezi jednotlivými pracovními kroky.

VLASTNOSTI VÝROBKU

- ▶ Vysoké utahovací momenty až 40 Nm.
- ▶ Vč. malého QuickIN celokovového sklíčidla vrtáku (60 Nm) s velkou přesností vystředěného běhu.
- ▶ Ve 4. stupni optimální otáčky (2 500 1/min) pro průměry až 6 mm.
- ▶ Mechanické nastavení utahovacího momentu.
- ▶ Bezpečný přechod na akumulátorový provoz.
- ▶ Úzká rukojeť.
- ▶ 400 šroubových spojů (5 x 40 mm) na jedno nabití akumulátoru (2,5 Ah).
- ▶ Nabíječka pro všechny lithium-iontové akumulátory FEIN všech tříd napětí.
- ▶ Stav nabití akumulátoru můžete odečítat přímo na akumulátoru.
- ▶ Technologie FEIN SafetyCell. Chrání akumulátor a stroj před přetížením, přehřátím a hlubokým vybitím.
- ▶ 3letá záruka FEIN PLUS na akumulátory i nabíječku.

ASCM 12 Q SELECT



Příslušenství viz. Strana 198

Dodávka

1 QuickIN sklíčidlo vrtáku (60 Nm), 1 přichytka na opasek, 1 mag. držák, 1 umělohmotný kufřík na nářadí

4-stupňová akumulátorová vrtáčka/šroubovák s bezkartáčovým motorem a rozhraním QuickIN. Perfektní pro vrtání, řezání závitů do M8 a pro šroubování.

Napětí akumulátoru	V	12
Kompatibilita akumulátoru		Lithium-iontový
Rozhraní akumulátoru		12 V
Motor		bez kartáčů
Převodovka		4-stupňová
Rozhraní příslušenství		QuickIN
Otáčky při chodu naprázdno	1/min	400 / 700 / 1 400 / 2 500
Max. točivý moment (tvrdý/měkký spoj)	Nm	40 / 20
Stupně utahovacího momentu		20 + 1
Upínací rozsah vrtacího sklíčidla	mm	1,5 - 13
Šroubování	mm	8 x 200
Vrták Ø, ocel	mm	13
Vrták na dřevo Ø	mm	40
Řezání závitů		M 8
Hmotnost bez akumulátoru	kg	1,10

Objednací číslo 7 116 10 64

VÝHODY POUŽITÍ

- ▶ Bezkartáčový motor FEIN PowerDrive s účinností vyšší o 30 % a dlouhou životností.
- ▶ 4-stupňová celokovová převodovka. Optimální řezná rychlost pro vrtání do kovu a pro samořezné šrouby.
- ▶ Rozhraní pro příslušenství QuickIN pro veškeré příslušenství QuickIN. Rychlá výměna mezi jednotlivými pracovními kroky.

VLASTNOSTI VÝROBKU

- ▶ Vysoké utahovací momenty až 40 Nm.
- ▶ Vč. malého QuickIN celokovového sklíčidla vrtáku (60 Nm) s velkou přesností vystředěného běhu.
- ▶ Ve 4. stupni optimální otáčky (2 500 1/min) pro průměry až 6 mm.
- ▶ Mechanické nastavení utahovacího momentu.
- ▶ Bezpečný přechod na akumulátorový provoz.
- ▶ Úzká rukojeť.
- ▶ 400 šroubových spojů (5 x 40 mm) na jedno nabití akumulátoru (2,5 Ah).
- ▶ Nabíječka pro všechny lithium-iontové akumulátory FEIN všech tříd napětí.
- ▶ Stav nabití akumulátoru můžete odečítat přímo na akumulátoru.
- ▶ Technologie FEIN SafetyCell. Chrání akumulátor a stroj před přetížením, přehřátím a hlubokým vybitím.
- ▶ 3letá záruka FEIN PLUS na akumulátory i nabíječku.



PROFESIONÁLNÍ SADA ASCM 12 QC PRO ŘEZÁNÍ ZÁVITŮ



Příslušenství viz. Strana 198

Dodávka

1 akumulátorová přiklepová vrtačka/šroubovák, 2 akumulátory (Li-iont.), 1 rychlonabíjecí přístroj ALG 50, 1 QuickIN sklíčidlo vrtáku (60 Nm), 1 příchytka na opasek, 1 mag. držák, 1 umělohmotný kufřík na nářadí, 1 QuickIN držák bitů (1/4"), 1 QuickIN adaptér pro řezání závitů s 2 upínacími čelistmi, 1 QuickIN adaptér pro nástrčné hlavice(1/2")

4-stupňová akumulátorová vrtačka/šroubovák s bezkartáčovým motorem, rozhraním QuickIN a rozsáhlým příslušenstvím pro vrtání, řezání závitů a šroubování do kovu.

Napětí akumulátoru	V	12
Kapacita akumulátoru	Ah	2,5
Kompatibilita akumulátoru		Lithium-iontový
Rozhraní akumulátoru		12 V
Motor		bez kartáčů
Převodovka		4-stupňová
Rozhraní příslušenství		QuickIN
Otáčky při chodu naprázdno	1/min	400 / 700 / 1 400 / 2 500
Max. točivý moment (tvrdý/měkký spoj)	Nm	40 / 20
Stupně utahovacího momentu		20 + 1
Upínací rozsah vrtacího sklíčidla	mm	1,5 - 13
Šroubování	mm	8 x 200
Vrták Ø, ocel	mm	13
Vrták na dřevo Ø	mm	40
Řezání závitů		M 8
Hmotnost s akumulátorem	kg	1,30
Hmotnost bez akumulátoru	kg	1,10

Objednací číslo 7 116 10 62

VÝHODY POUŽITÍ

- ▶ Bezkartáčový motor FEIN PowerDrive s účinností vyšší o 30 % a dlouhou životností.
- ▶ 4-stupňová celokovová převodovka. Optimální řezná rychlost pro vrtání do kovu a pro samořezné šrouby.
- ▶ Rozhraní pro příslušenství QuickIN pro veškeré příslušenství QuickIN. Rychlá výměna mezi jednotlivými pracovními kroky.

VLASTNOSTI VÝROBKU

- ▶ Vysoké utahovací momenty až 40 Nm.
- ▶ Vč. malého QuickIN celokovového sklíčidla vrtáku (60 Nm) s velkou přesností vystředěného běhu.
- ▶ Ve 4. stupni optimální otáčky (2 500 1/min) pro průměry až 6 mm.
- ▶ Mechanické nastavení utahovacího momentu.
- ▶ Bezpečný přechod na akumulátorový provoz.
- ▶ Úzká rukojeť.
- ▶ 400 šroubových spojů (5 x 40 mm) na jedno nabití akumulátoru (2,5 Ah).
- ▶ Nabíječka pro všechny lithium-iontové akumulátory FEIN všech tříd napětí.
- ▶ Stav nabití akumulátoru můžete odečítat přímo na akumulátoru.
- ▶ Technologie FEIN SafetyCell. Chrání akumulátor a stroj před přetížením, přehřátím a hlubokým vybitím.
- ▶ 3letá záruka FEIN PLUS na akumulátory i nabíječku.
- ▶ Vč. QuickIN držáku bitů (1/4") s praktickou obsluhovatelností pouze jednou rukou a se silným neodýmovým magnetem.
- ▶ Vč. QuickIN adaptéru pro řezání závitů se 2 upínacími kleštinami pro průměr násady 4,5 a 6 mm na velikosti závitů M4/M5/M6/M8.
- ▶ Vč. QuickIN adaptéru pro nástrčné hlavice k upnutí příklepových hlavíc, čtyřhran 1/2".

2-STUPŇOVÁ AKUMULÁTOROVÁ (PŘÍKLEPOVÁ) VRTAČKA/ŠROUBOVÁK



Dlouhá životnost

Bezkartáčové motory FEIN PowerDrive zaručují maximální životnost. Účinnost vyšší o 30 % šetří akumulátor a zajišťuje jeho delší životnost.



Rychlá výměna příslušenství

S rozhraním FEIN QuickIN a vhodným příslušenstvím přepínáte jednoduše mezi vrtáním, řezáním závitů a šroubováním. Tím provedete svoji práci rychleji a přesněji.

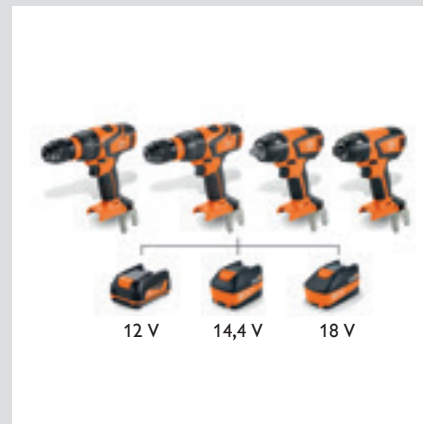

Flexibilní a jednoduchý

Flexibilní a jednoduchý: Akumulátorové stroje s rozhraním MultiVolt lze provozovat se všemi lithium-iontovými akumulátory FEIN s napětím 12 až 18 voltů.

ABS 18 QC



Příslušenství viz. Strana 198

Dodávka

1 akumulátorová příklepová vrtačka/šroubovák, 2 akumulátory (Li-iont.), 1 rychlonabíjecí přístroj ALG 50, 1 QuickIN sklíčidlo vrtáku (120 Nm), 1 příchytka na opasek, 1 mag. držák, 1 umělohmotný kufřík na nářadí

2-stupňová akumulátorová vrtačka/šroubovák s bezkartáčovým motorem a rozhraním QuickIN. Perfektní pro vrtání, řezání závitů do M10.

Napětí akumulátoru	V	18
Kapacita akumulátoru	Ah	2,5
Kompatibilita akumulátoru		Lithium-iontový / HighPower lithium-iontový
Rozhraní akumulátoru		MultiVolt
Motor		bez kartáčů
Převodovka		2-stupňová
Rozhraní příslušenství		QuickIN
Otáčky při chodu naprázdno	1/min	450 / 2 000
Max. točivý moment (tvrdý/měkký spoj)	Nm	60 / 32
Stupně utahovacího momentu		22 + 1
Upínací rozsah vrtacího sklíčidla	mm	1,5 - 13
Šroubování	mm	8 x 300
Vrták Ø, ocel	mm	13
Vrták na dřevo Ø	mm	50
Řezání závitů		M 10
Hmotnost s akumulátorem	kg	1,70
Hmotnost bez akumulátoru	kg	1,30

Objednací číslo 7 113 22 62

VÝHODY POUŽITÍ

- ▶ Bezkartáčový motor FEIN PowerDrive s účinností vyšší o 30 % a dlouhou životností.
- ▶ Rozhraní pro příslušenství QuickIN. Rychlá výměna mezi jednotlivými pracovními kroky.
- ▶ Rozhraní MultiVolt. Akumulátorové nářadí lze používat se všemi lithium-iontovými akumulátory FEIN (12–18 V).

VLASTNOSTI VÝROBKU

- ▶ 2-stupňová celokovová převodovka pro vrtání do kovu a pro samořezné šrouby.
- ▶ Vč. QuickIN celokovového sklíčidla vrtáku (120 Nm) s tvrdokovovými upínacími čelistmi a vysokými upínacími silami.
- ▶ Mechanické nastavení utahovacího momentu.
- ▶ Kompaktní konstrukce.
- ▶ 750 šroubových spojů (5 x 40 mm) na jedno nabití akumulátoru (2,5 Ah).
- ▶ Nabíječka pro všechny lithium-iontové akumulátory FEIN všech tříd napětí.
- ▶ Stav nabití akumulátoru můžete odečítat přímo na akumulátoru.
- ▶ Technologie FEIN SafetyCell. Chrání akumulátor a stroj před přetížením, přehřátím a hlubokým vybitím.
- ▶ 3letá záruka FEIN PLUS na akumulátory i nabíječku.



ABS 18 Q SELECT

FEIN SELECT⁺



Příslušenství viz. Strana 198

Dodávka

1 QuickIN sklíčidlo vrtáku (120 Nm),
1 příchytka na opasek, 1 mag. držák,
1 umělohmotný kufřík na nářadí

2-stupňová akumulátorová vrtačka/šroubovák s bezkartáčovým motorem a rozhraním QuickIN. Perfektní pro vrtání, řezání závitů do M10.

Napětí akumulátoru	V	18
Kompatibilita akumulátoru		Lithium-iontový / HighPower lithium-iontový
Rozhraní akumulátoru		MultiVolt
Motor		bez kartáčů
Převodovka		2-stupňová
Rozhraní příslušenství		QuickIN
Otáčky při chodu naprázdno	1/min	450 / 2 000
Max. točivý moment (tvrdý/měkký spoj)	Nm	60 / 32
Stupně utahovacího momentu		22 + 1
Upínací rozsah vrtacího sklíčidla	mm	1,5 - 13
Šroubování	mm	8 x 300
Vrták Ø, ocel	mm	13
Vrták na dřevo Ø	mm	50
Řezání závitů		M 10
Hmotnost bez akumulátoru	kg	1,30

Objednací číslo 7 113 22 64

VÝHODY POUŽITÍ

- ▶ Bezkartáčový motor FEIN PowerDrive s účinností vyšší o 30 % a dlouhou životností.
- ▶ Rozhraní pro příslušenství QuickIN pro veškeré příslušenství QuickIN. Rychlá výměna mezi jednotlivými pracovními kroky.
- ▶ Rozhraní MultiVolt. Akumulátorové nářadí lze používat se všemi lithium-iontovými akumulátory FEIN (12–18 V).

VLASTNOSTI VÝROBKU

- ▶ 2-stupňová celokovová převodovka pro vrtání do kovu a pro samořezné šrouby.
- ▶ Vč. QuickIN celokovového sklíčidla vrtáku (120 Nm) s tvrdokovovými upínacími čelistmi a vysokými upínacími silami.
- ▶ Mechanické nastavení utahovacího momentu.
- ▶ Kompaktní konstrukce.
- ▶ 750 šroubových spojů (5 x 40 mm) na jedno nabití akumulátoru (2,5 Ah).
- ▶ Nabíječka pro všechny lithium-iontové akumulátory FEIN všech tříd napětí.
- ▶ Stav nabití akumulátoru můžete odečítat přímo na akumulátoru.
- ▶ Technologie FEIN SafetyCell. Chrání akumulátor a stroj před přetížením, přehřátím a hlubokým vybitím.
- ▶ 3letá záruka FEIN PLUS na akumulátory i nabíječku.

PROFESIONÁLNÍ SADA ABS 18 QC PRO ŘEZÁNÍ ZÁVITŮ



Příslušenství viz. Strana 198

Dodávka

2 akumulátory (li-iont.), 1 rychlonabíjecí přístroj ALG 50, 1 QuickIN sklíčidlo vrtáku (120 Nm), 1 příchytka na opasek, 1 mag. držák, 1 umělohmotný kufřík na nářadí, 1 QuickIN držák bitů (1/4"), 1 QuickIN adaptér pro řezání závitů s 2 upínacími čelistmi, 1 QuickIN adaptér pro nástrčné hlavice (1/2")

2-stupňová akumulátorová vrtačka/šroubovák s bezkartáčovým motorem, rozhraním QuickIN a rozsáhlým příslušenstvím pro vrtání, řezání závitů a šroubování do kovu.

Napětí akumulátoru	V	18
Kapacita akumulátoru	Ah	2,5
Kompatibilita akumulátoru		Lithium-iontový / HighPower lithium-iontový
Rozhraní akumulátoru		MultiVolt
Motor		bez kartáčů
Převodovka		2-stupňová
Rozhraní příslušenství		QuickIN
Otáčky při chodu naprázdno	1/min	450 / 2 000
Max. točivý moment (tvrdý/měkký spoj)	Nm	60 / 32
Stupně utahovacího momentu		22 + 1
Upínací rozsah vrtacího sklíčidla	mm	1,5 - 13
Šroubování	mm	8 x 300
Vrták Ø, ocel	mm	13
Vrták na dřevo Ø	mm	50
Řezání závitů		M 10
Hmotnost s akumulátorem	kg	1,70
Hmotnost bez akumulátoru	kg	1,30

Objednací číslo 7 113 22 63

VÝHODY POUŽITÍ

- ▶ Bezkartáčový motor FEIN PowerDrive s účinností vyšší o 30 % a dlouhou životností.
- ▶ Rozhraní pro příslušenství QuickIN pro veškeré příslušenství QuickIN. Rychlá výměna mezi jednotlivými pracovními kroky.
- ▶ Rozhraní MultiVolt. Akumulátorové nářadí lze používat se všemi lithium-iontovými akumulátory FEIN (12–18 V).

VLASTNOSTI VÝROBKU

- ▶ 2-stupňová celokovová převodovka pro vrtání do kovu a pro samořezné šrouby.
- ▶ Vč. QuickIN celokovového sklíčidla vrtáku (120 Nm) s tvrdokovovými upínacími čelistmi a vysokými upínacími silami.
- ▶ Mechanické nastavení utahovacího momentu.
- ▶ Kompaktní konstrukce.
- ▶ 750 šroubových spojů (5 x 40 mm) na jedno nabití akumulátoru (2,5 Ah).
- ▶ Nabíječka pro všechny lithium-iontové akumulátory FEIN všech tříd napětí.
- ▶ Stav nabití akumulátoru můžete odečítat přímo na akumulátoru.
- ▶ Technologie FEIN SafetyCell. Chrání akumulátor a stroj před přetížením, přehřátím a hlubokým vybitím.
- ▶ 3letá záruka FEIN PLUS na akumulátory i nabíječku.
- ▶ Vč. QuickIN držák bitů (1/4") s praktickou obsluhovatelností pouze jednou rukou a se silným neoddymovým magnetem.
- ▶ Vč. QuickIN adaptéru pro řezání závitů se 2 upínacími čelistmi pro průměr násady 4,5 a 6 mm na velikosti závitů M4/M5/M6/M8.
- ▶ Vč. QuickIN adaptéru pro nástrčné hlavice k upnutí příklepových hlavíc, čtyřhran 1/2".

ASB 18 QC



Příslušenství viz. Strana 198

Dodávka

2 akumulátory (Li-ION), 1 rychlonabíjecí přístroj ALG 50, 1 QuickIN sklíčidlo vrtáku (120 Nm), 1 příchytky na opasek, 1 mag. držák, 1 umělohmotný kufřík na nářadí

2-stupňová akumulátorová přiklepová vrtačka/šroubovák s bezkartáčovým motorem a rozhraním QuickIN. Perfektní pro vrtání do 13 mm do kovu, kamene a zdiva.

Napětí akumulátoru	V	18
Kapacita akumulátoru	Ah	2,5
Kompatibilita akumulátoru		Lithium-iontový / HighPower lithium-iontový
Rozhraní akumulátoru		MultiVolt
Motor		bez kartáčů
Převodovka		2-stupňová
Rozhraní příslušenství		QuickIN
Otáčky při chodu naprázdno	1/min	450 / 2 000
Ferkvence přiklepu	1/min	7 360 / 32 000
Max. točivý moment (tvrdý/měkký spoj)	Nm	60 / 32
Stupně utahovacího momentu		22 + 1
Upínací rozsah vrtacího sklíčidla	mm	1,5 - 13
Šroubování	mm	8 x 300
Vrták Ø, ocel	mm	13
Vrták na dřevo Ø	mm	50
Vrták na kámen Ø	mm	13
Řezání závitů		M 10
Hmotnost s akumulátorem	kg	1,80
Hmotnost bez akumulátoru	kg	1,30

Objednací číslo 7 113 23 62

VÝHODY POUŽITÍ

- ▶ Bezkartáčový motor FEIN PowerDrive s účinností vyšší o 30 % a dlouhou životností.
- ▶ Rozhraní pro příslušenství QuickIN pro veškeré příslušenství QuickIN. Rychlá výměna mezi jednotlivými pracovními kroky.
- ▶ Rozhraní MultiVolt. Akumulátorové nářadí lze používat se všemi lithium-iontovými akumulátory FEIN (12–18 V).

VLASTNOSTI VÝROBKU

- ▶ 2-stupňová celokovová převodovka s připojitelným rázovým mechanismem pro vrtání do kovu, kamene a zdiva.
- ▶ Vč. QuickIN celokovového sklíčidla vrtáku (120 Nm) s tvrdokovovými upínacími čelistmi a vysokými upínacími silami.
- ▶ Mechanické nastavení utahovacího momentu.
- ▶ Kompaktní konstrukce.
- ▶ 750 šroubových spojů (5 x 40 mm) na jedno nabití akumulátoru (2,5 Ah).
- ▶ Nabíječka pro všechny lithium-iontové akumulátory FEIN všech tříd napětí.
- ▶ Stav nabití akumulátoru můžete odečítat přímo na akumulátoru.
- ▶ Technologie FEIN SafetyCell. Chrání akumulátor a stroj před přetížením, přehřátím a hlubokým vybitím.
- ▶ 3letá záruka FEIN PLUS na akumulátory i nabíječku.

ASB 18 Q SELECT

FEIN SELECT⁺



Příslušenství viz. Strana 198

Dodávka

1 QuickIN sklíčidlo vrtáku (120 Nm), 1 příchytky na opasek, 1 mag. držák, 1 umělohmotný kufřík na nářadí

2-stupňová akumulátorová přiklepová vrtačka/šroubovák s bezkartáčovým motorem a rozhraním QuickIN. Perfektní pro vrtání do 13 mm do kovu, kamene a zdiva.

Napětí akumulátoru	V	18
Kompatibilita akumulátoru		Lithium-iontový / HighPower lithium-iontový
Rozhraní akumulátoru		MultiVolt
Motor		bez kartáčů
Převodovka		2-stupňová
Rozhraní příslušenství		QuickIN
Otáčky při chodu naprázdno	1/min	450 / 2 000
Ferkvence přiklepu	1/min	7 360 / 32 000
Max. točivý moment (tvrdý/měkký spoj)	Nm	60 / 32
Stupně utahovacího momentu		22 + 1
Upínací rozsah vrtacího sklíčidla	mm	1,5 - 13
Šroubování	mm	8 x 300
Vrták Ø, ocel	mm	13
Vrták na dřevo Ø	mm	50
Vrták na kámen Ø	mm	13
Řezání závitů		M 10
Hmotnost bez akumulátoru	kg	1,30

Objednací číslo 7 113 23 64

VÝHODY POUŽITÍ

- ▶ Bezkartáčový motor FEIN PowerDrive s účinností vyšší o 30 % a dlouhou životností.
- ▶ Rozhraní pro příslušenství QuickIN pro veškeré příslušenství QuickIN. Rychlá výměna mezi jednotlivými pracovními kroky.
- ▶ Rozhraní MultiVolt. Akumulátorové nářadí lze používat se všemi lithium-iontovými akumulátory FEIN (12–18 V).

VLASTNOSTI VÝROBKU

- ▶ 2-stupňová celokovová převodovka s připojitelným rázovým mechanismem pro vrtání do kovu, kamene a zdiva.
- ▶ Vč. QuickIN celokovového sklíčidla vrtáku (120 Nm) s tvrdokovovými upínacími čelistmi a vysokými upínacími silami.
- ▶ Mechanické nastavení utahovacího momentu.
- ▶ Kompaktní konstrukce.
- ▶ 750 šroubových spojů (5 x 40 mm) na jedno nabití akumulátoru (2,5 Ah).
- ▶ Nabíječka pro všechny lithium-iontové akumulátory FEIN všech tříd napětí.
- ▶ Stav nabití akumulátoru můžete odečítat přímo na akumulátoru.
- ▶ Technologie FEIN SafetyCell. Chrání akumulátor a stroj před přetížením, přehřátím a hlubokým vybitím.
- ▶ 3letá záruka FEIN PLUS na akumulátory i nabíječku.



PROFESIONÁLNÍ SADA ASB 18 QC PRO ŘEZÁNÍ ZÁVITŮ



Příslušenství viz. Strana 198

Dodávka

2 akumulátory (Li-iont.), 1 rychlonabíjecí přístroj ALG 50, 1 QuickIN sklíčidlo vrtáku (120 Nm), 1 příchytka na opasek, 1 mag. držák, 1 umělohmotný kufřík na nářadí, 1 QuickIN držák bitů (1/4"), 1 QuickIN adaptér pro řezání závitů s 2 upínacími čelistmi, 1 QuickIN adaptér pro nástrčné hlavice (1/2")

2-stupňová akumulátorová příklepová vrtačka/šroubovák s bezkartáčovým motorem, rozhraním QuickIN a rozsáhlým příslušenstvím pro vrtání, řezání závitů a šroubování do kovu.

Napětí akumulátoru	V	18
Kapacita akumulátoru	Ah	2,5
Kompatibilita akumulátoru		Lithium-iontový / HighPower lithium-iontový
Rozhraní akumulátoru		MultiVolt
Motor		bez kartáčů
Převodovka		2-stupňová
Rozhraní příslušenství		QuickIN
Otáčky při chodu naprázdno	1/min	450 / 2 000
Ferkvence příklepu	1/min	7 360 / 32 000
Max. točivý moment (tvrdý/měkký spoj)	Nm	60 / 32
Stupně utahovacího momentu		22 + 1
Upínací rozsah vrtacího sklíčidla	mm	1,5 - 13
Šroubování	mm	8 x 300
Vrták Ø, ocel	mm	13
Vrták na dřevo Ø	mm	50
Vrták na kámen Ø	mm	13
Řezání závitů		M 10
Hmotnost s akumulátorem	kg	1,80
Hmotnost bez akumulátoru	kg	1,30

Objednací číslo 7 113 23 63

VÝHODY POUŽITÍ

- ▶ Bezkartáčový motor FEIN PowerDrive s účinností vyšší o 30 % a dlouhou životností.
- ▶ Rozhraní pro příslušenství QuickIN pro veškeré příslušenství QuickIN. Rychlá výměna mezi jednotlivými pracovními kroky.
- ▶ Rozhraní MultiVolt. Akumulátorové nářadí lze používat se všemi lithium-iontovými akumulátory FEIN (12–18 V).

VLASTNOSTI VÝROBKU

- ▶ 2-stupňová celokovová převodovka s připojitelným rázovým mechanismem pro vrtání do kovu, kamene a zdiva.
- ▶ Vč. QuickIN celokovového sklíčidla vrtáku (120 Nm) s tvrdokovovými upínacími čelistmi a vysokými upínacími silami.
- ▶ Mechanické nastavení utahovacího momentu.
- ▶ Kompaktní konstrukce.
- ▶ 750 šroubových spojů (5 x 40 mm) na jedno nabití akumulátoru (2,5 Ah).
- ▶ Nabíječka pro všechny lithium-iontové akumulátory FEIN všech tříd napětí.
- ▶ Stav nabití akumulátoru můžete odečítat přímo na akumulátoru.
- ▶ Technologie FEIN SafetyCell. Chrání akumulátor a stroj před přetížením, přehřátím a hlubokým vybitím.
- ▶ 3letá záruka FEIN PLUS na akumulátory i nabíječku.
- ▶ Vč. QuickIN držáku bitů (1/4") s praktickou obsluhovatelností pouze jednou rukou a se silným neodrymovým magnetem.
- ▶ Vč. QuickIN adaptéru pro řezání závitů se 2 upínacími čelistmi pro průměr násady 4,5 a 6 mm na velikosti závitů M4/M5/M6/M8.
- ▶ Vč. QuickIN adaptéru pro nástrčné hlavice k upnutí příklepových hlav, čtyřhran 1/2".

ABSU 12 C



Příslušenství viz. Strana 198

Dodávka

2 akumulátory (Li-iont.), 1 rychlonabíjecí přístroj ALG 50, 1 příchytka na opasek, 1 mag. držák, 1 umělohmotný kufřík na nářadí

2-stupňová akumulátorová vrtačka/šroubovák s celokovovým sklíčidlem vrtáku. Perfektní pro univerzální vrtání a šroubování do 6 mm.

Napětí akumulátoru	V	12
Kapacita akumulátoru	Ah	2,5
Kompatibilita akumulátoru		Lithium-iontový
Rozhraní akumulátoru		12 V
Motor		2pól. DC
Převodovka		2-stupňová
Otáčky při chodu naprázdno	1/min	400 / 1 300
Max. točivý moment (tvrdý/měkký spoj)	Nm	20 / 14
Stupně utahovacího momentu		17 + 1
Upínací rozsah vrtacího sklíčidla	mm	1 - 10
Šroubování	mm	6 x 200
Vrták Ø, ocel	mm	10
Vrták na dřevo Ø	mm	30
Řezání závitů		M 6
Hmotnost s akumulátorem	kg	1,20
Hmotnost bez akumulátoru	kg	1,00

Objednací číslo 7 113 20 61

VÝHODY POUŽITÍ

- ▶ Silný a trvanlivý motor DC s ochranou proti přehřátí a přetížení.
- ▶ 2-stupňová celokovová převodovka pro univerzální vrtání a šroubování.
- ▶ Robustní celokovové sklíčidlo vrtáku s jistěním upínací síly.

VLASTNOSTI VÝROBKU

- ▶ Mechanické nastavení utahovacího momentu.
- ▶ Bezpečný přechod na akumulátorový provoz.
- ▶ Úzká rukojeť.
- ▶ Kompaktní konstrukce.
- ▶ 350 šroubových spojů (5 x 40 mm) na jedno nabití akumulátoru (2,5 Ah).
- ▶ Nabíječka pro všechny lithium-iontové akumulátory FEIN všech tříd napětí.
- ▶ Stav nabití akumulátoru můžete odečítat přímo na akumulátoru.
- ▶ Technologie FEIN SafetyCell. Chrání akumulátor a stroj před přetížením, přehřátím a hlubokým vybitím.
- ▶ 3letá záruka FEIN PLUS na akumulátory i nabíječku.

ABSU 12 SELECT

FEIN SELECT⁺



Příslušenství viz. Strana 198

Dodávka

1 příchytka na opasek, 1 mag. držák,
1 umělohmotný kufřík na nářadí

2-stupňová akumulátorová vrtačka/šroubovák s celokovovým sklíčidlem vrtáku. Perfektní pro univerzální vrtání a šroubování do 6 mm.

Napětí akumulátoru	V	12
Kompatibilita akumulátoru		Lithium-iontový
Rozhraní akumulátoru		12 V
Motor		2pól. DC
Převodovka		2-stupňová
Otáčky při chodu naprázdno	1/min	400 / 1 300
Max. točivý moment (tvrdý/měkký spoj)	Nm	20 / 14
Stupně utahovacího momentu		17 + 1
Upínací rozsah vrtacího sklíčidla	mm	1 - 10
Šroubování	mm	6 x 200
Vrták Ø, ocel	mm	10
Vrták na dřevo Ø	mm	30
Řezání závitů		M 6
Hmotnost bez akumulátoru	kg	1,00

Objednací číslo 7 113 20 64

VÝHODY POUŽITÍ

- ▶ Silný a trvanlivý motor DC s ochranou proti přehřátí a přetížení.
- ▶ 2-stupňová celokovová převodovka pro univerzální vrtání a šroubování.
- ▶ Robustní celokovové sklíčidlo vrtáku s jistějším upínací silou.

VLASTNOSTI VÝROBKU

- ▶ Mechanické nastavení utahovacího momentu.
- ▶ Bezpečný přechod na akumulátorový provoz.
- ▶ Úzká rukojeť.
- ▶ Kompaktní konstrukce.
- ▶ 350 šroubových spojů (5 x 40 mm) na jedno nabití akumulátoru (2,5 Ah).
- ▶ Nabíječka pro všechny lithium-iontové akumulátory FEIN všech tříd napětí.
- ▶ Stav nabití akumulátoru můžete odečítat přímo na akumulátoru.
- ▶ Technologie FEIN SafetyCell. Chrání akumulátor a stroj před přetížením, přehřátím a hlubokým vybitím.
- ▶ 3letá záruka FEIN PLUS na akumulátory i nabíječku.

ABSU 12 W4C



Příslušenství viz. Strana 198

Dodávka

2 akumulátory (Li-iont.), 1 rychlonabíjecí přístroj ALG 50, 1 příchytka na opasek, 1 mag. držák, 1 umělohmotný kufřík na nářadí

2-stupňová akumulátorový šroubovák s upnutím nástroje 1/4". Silný utahovací moment pro šroubové spoje do 6 x 200 mm.

Napětí akumulátoru	V	12
Kapacita akumulátoru	Ah	2,5
Kompatibilita akumulátoru		Lithium-iontový
Rozhraní akumulátoru		12 V
Motor		2pól. DC
Převodovka		2-stupňová
Otáčky při chodu naprázdno	1/min	400 / 1 300
Max. točivý moment (tvrdý/měkký spoj)	Nm	20 / 14
Stupně utahovacího momentu		17 + 1
Šroubování	mm	6 x 200
Upnutí nástroje		Šestihran 1/4" pro upnutí bitů
Hmotnost s akumulátorem	kg	1,10
Hmotnost bez akumulátoru	kg	0,80

Objednací číslo 7 113 21 61

VÝHODY POUŽITÍ

- ▶ Silný a trvanlivý motor DC s ochranou proti přehřátí a přetížení.
- ▶ 2-stupňová celokovová převodovka pro univerzální šroubování.
- ▶ Krátký a lehký díky upnutí nástroje 1/4" a odpadnutí sklíčidla vrtáku.

VLASTNOSTI VÝROBKU

- ▶ Mechanické nastavení utahovacího momentu.
- ▶ Bezpečný přechod na akumulátorový provoz.
- ▶ Úzká rukojeť.
- ▶ Velmi krátká konstrukce 155 mm.
- ▶ 350 šroubových spojů (5 x 40 mm) na jedno nabití akumulátoru (2,5 Ah).
- ▶ Nabíječka pro všechny lithium-iontové akumulátory FEIN všech tříd napětí.
- ▶ Stav nabití akumulátoru můžete odečítat přímo na akumulátoru.
- ▶ Technologie FEIN SafetyCell. Chrání akumulátor a stroj před přetížením, přehřátím a hlubokým vybitím.
- ▶ 3letá záruka FEIN PLUS na akumulátory i nabíječku.



ABSU 12 W4 SELECT

FEIN SELECT⁺



Prislušenství viz. Strana 198

Dodávka

1 přichytka na opasek, 1 mag. držák,
1 umělohmotný kufřík na nářadí

2-stupňová akumulátorový šroubovák s upnutím nástroje 1/4". Silný utahovací moment pro šroubové spoje do 6 x 200 mm.

Napětí akumulátoru	V	12
Kompatibilita akumulátoru		Lithium-iontový
Rozhraní akumulátoru		12 V
Motor		2pól. DC
Převodovka		2-stupňová
Otáčky při chodu naprázdno	1/min	400 / 1 300
Max. točivý moment (tvrdý/měkký spoj)	Nm	20 / 14
Stupně utahovacího momentu		17 + 1
Šroubování	mm	6 x 200
Upnutí nástroje		Šestihran 1/4" pro upnutí bitů
Hmotnost bez akumulátoru	kg	0,80

Objednací číslo 7 113 21 64

VÝHODY POUŽITÍ

- ▶ Silný a trvanlivý motor DC s ochranou proti přehřátí a přetížení.
- ▶ 2-stupňová celokovová převodovka pro univerzální šroubování.
- ▶ Krátký a lehký díky upnutí nástroje 1/4" a odpadnutí sklíčidla vrtáku.

VLASTNOSTI VÝROBKU

- ▶ Mechanické nastavení utahovacího momentu.
- ▶ Bezpečný přechod na akumulátorový provoz.
- ▶ Úzká rukojeť.
- ▶ Velmi krátká konstrukce 155 mm.
- ▶ 350 šroubových spojů (5 x 40 mm) na jedno nabití akumulátoru (2,5 Ah).
- ▶ Nabíječka pro všechny lithium-iontové akumulátory FEIN všech tříd napětí.
- ▶ Stav nabití akumulátoru můžete odečítat přímo na akumulátoru.
- ▶ Technologie FEIN SafetyCell. Chrání akumulátor a stroj před přetížením, přehřátím a hlubokým vybitím.
- ▶ 3letá záruka FEIN PLUS na akumulátory i nabíječku.

VŠEOBECNÉ PŘÍSLUŠENSTVÍ



Akumulátorová svítilna s LED diodami ALED 12–18 V
Kompaktní akumulátorová svítilna s LED diodami, dlouhou výdrží a otočnou hlavou. Kompatibilní se všemi lithium-iontovými akumulátory 12/14/18 V FEIN, včetně háčku pro zavěšení svítilny. Se 130 g extrémně lehká a s 900 luxy velmi jasné světlo. Barevná teplota odpovídá dennímu světlu. Jas lze nastavit ve 2 stupních.

Objednávací číslo
9 26 04 200 02 0



Kufr na nářadí
Plast, vnitřní rozměry:
470 x 275 x 116 mm

Objednávací číslo
3 39 01 118 01 0



Kufr na nářadí
vhodný pro ABSU 12, ASCD 12, ASCM 12

Objednávací číslo
3 39 01 160 01 0



Box z plastu
Vložka kufru se zamykacím víkem pro malé díly a příslušenství, vhodný pro kufr na nářadí 3 39 01 118 01 0, max. 5 ks/kufr.

Objednávací číslo
3 39 01 119 00 0



Rychlonabíječka ALG 50
Pro všechny lithium-iontové akumulátory FEIN. Doba nabíjení od 35 min.

Objednávací číslo
9 26 04 129 01 0



Rychlonabíječka ALG 30
Rychlonabíjecí přístroj NiCd a lithium-iontových akumulátorů FEIN. Doba nabíjení od 25 min.

Objednávací číslo
9 26 04 096 01 0



Držák, vnější šestihran
Výstup 1/4" - Vnitřní šestihran s rychloupínací sklídkovou hlavou

Ø mm	Délka mm	Objednávací číslo
15	51	6 05 10 011 00 9

AKUMULÁTOR 18 V



Akumulátor
Lithium-iontový akumulátor s ukazatelem stavu nabití a technologií FEIN SafetyCell. Chrání akumulátor a stroj před přetížením, přehřátím a hloubkovým vybitím. Může být použit na veškerém 18 V akumulátorovém nářadí FEIN.

Kapacita Ah	Objednávací číslo
5	9 26 04 173 02 0
2,5	9 26 04 171 02 0



Startovací sada akumulátorů
2 lithium-iontové akumulátory s rychlonabíječkou ALG 50.

Kapacita Ah	Objednávací číslo
5	9 26 04 300 03 0
2,5	9 26 04 300 04 0

AKUMULÁTOR 12 V



Akumulátor
Lithium-iontový akumulátor s ukazatelem stavu nabití a technologií FEIN SafetyCell. Chrání akumulátor a stroj před přetížením, přehřátím a hloubkovým vybitím. Může být použit na veškerém 12 V a 18 V akumulátorovém nářadí FEIN s rozhraním MultiVolt.

Kapacita Ah	Objednávací číslo
2,5	9 26 04 168 02 0



Startovací sada akumulátorů
2 lithium-iontové akumulátory s rychlonabíječkou ALG 50.

Kapacita Ah	Objednávací číslo
2,5	9 26 04 250 01 0

OSTATNÍ PŘÍSLUŠENSTVÍ



Skličidlo vrtáku
Malé celokovové skličidlo vrtáku od firmy Röhm, max. utahovací moment 60 Nm. Kompatibilní se všemi akumulátorovými šroubovákmi FEIN s rozhraním QuickIN/QuickIN MAX.

Rozhraní příslušenství	Objednávací číslo
QuickIN	6 32 08 002 01 0



Skličidlo vrtáku
Celokovové skličidlo vrtáku od firmy Röhm s tvrdokovovými upínacími čelistmi a vysokými upínacími silami. Bit šroubováku může zůstat v hnací hřídeli, skličidlo vrtáku se posune přes bit. Maximální utahovací moment 120 Nm. Kompatibilní se všemi akumulátorovými šroubovákmi FEIN s rozhraním QuickIN/QuickIN MAX.

Rozhraní příslušenství	Objednávací číslo
QuickIN	6 32 08 005 01 0



Skličidlo vrtáku
Celokovové samočinné dotahovací skličidlo vrtáku s plochými čelistmi od firmy Röhm. Zabraňuje protažení spirálového vrtáku a závitníku. Rozsah upnutí 1,5–13 mm. Přesná práce díky vysoké přesnosti vystředěného běhu až 0,35 mm. Kompatibilní se všemi akumulátorovými šroubovákmi FEIN s rozhraním QuickIN/QuickIN MAX.

Rozhraní příslušenství	Objednávací číslo
QuickIN	6 42 03 006 01 0



Držák bitů
Držák bitů s vnitřním šestihranem 1/4" s praktickou obsluhovatelostí pouze jednou rukou a se silným neodrymovým magnetem. S držákem bitů je šroubovák lehčí a kratší. Kompatibilní se všemi akumulátorovými šroubovákmi FEIN s rozhraním QuickIN/QuickIN MAX.

Rozhraní příslušenství	Objednávací číslo
QuickIN	6 05 10 222 01 0



Adaptér pro nástrčné hlavice
Adaptér pro nástrčné hlavice k upnutí příklepových hlavice, čtyřhran 1/2". Kompatibilní se všemi akumulátorovými šroubovákmi FEIN s rozhraním QuickIN/QuickIN MAX.

Rozhraní příslušenství	Objednávací číslo
QuickIN	6 42 03 002 01 0



Adaptér pro řezání závitů
Adaptér pro řezání závitů se 2 upínacími čelistmi pro průměr násady 4,5 a 6 mm na velikosti závitů M4/M5/M6/M8. Spolehlivé uchycení závitníku na čtyřhranu, ochrana proti prokluzování. Kompatibilní se všemi akumulátorovými šroubovákmi FEIN s rozhraním QuickIN/QuickIN MAX.

Rozhraní příslušenství	Objednávací číslo
QuickIN	6 42 03 003 01 0



Adaptér pro řezání závitů
Spolehlivé uchycení závitníku na čtyřhranu, ochrana proti prokluzování. Kompatibilní se všemi upínacími čelistmi FEIN a všemi akumulátorovými šroubovákmi FEIN s rozhraním QuickIN / QuickIN MAX.

Rozhraní příslušenství	Objednávací číslo
QuickIN	6 42 03 003 02 0



Upínací kleštiny
pro upínací a kyvné upínací pouzdro a adaptér na řezání závitů. M2 (DIN 352, DIN 371), M4 (DIN 357, DIN 376)

Ø mm	Čtyřhran mm	Objednávací číslo
2,8	2,1	6 32 06 077 00 1



Upínací kleštiny

pro upínací a kyvné upínací pouzdro a adaptér na řezání závitů. M3 (DIN 352, DIN 371), M5 (DIN 357, DIN 376)

Ø mm	Čtyřhran mm	Objednáací číslo
3,5	2,7	6 32 06 064 00 1



Upínací kleštiny

pro upínací a kyvné upínací pouzdro a adaptér na řezání závitů. M4 (DIN 352, DIN 371), M6 (DIN 357, DIN 376)

Ø mm	Čtyřhran mm	Objednáací číslo
4,5	3,4	6 32 06 065 00 5



Upínací kleštiny

pro upínací a kyvné upínací pouzdro a adaptér na řezání závitů. M5 (DIN 352, DIN 371), M6 (DIN 352), M7 (DIN 352), M8 (DIN 352, DIN 357, DIN 376)

Ø mm	Čtyřhran mm	Objednáací číslo
6	4,9	6 32 06 066 00 8



Upínací kleštiny

pro upínací a kyvné upínací pouzdro a adaptér na řezání závitů. M7 (DIN 371), M9 (DIN 352), M10 (DIN 352, DIN 357, DIN 376)

Ø mm	Čtyřhran mm	Objednáací číslo
7	5,5	6 32 06 070 00 6



Upínací kleštiny

pro upínací a kyvné upínací pouzdro a adaptér na řezání závitů. M8 (DIN 371), M11 (DIN 352)

Ø mm	Čtyřhran mm	Objednáací číslo
8	6,2	6 32 06 078 00 9



Upínací kleštiny

pro upínací a kyvné upínací pouzdro a adaptér na řezání závitů. M12 (DIN 357, DIN 371, DIN 376)

Ø mm	Čtyřhran mm	Objednáací číslo
9	7	6 32 06 075 00 4



Upínací kleštiny

pro upínací a kyvné upínací pouzdro a adaptér na řezání závitů. M10 (DIN 371)

Ø mm	Čtyřhran mm	Objednáací číslo
10	8	6 32 06 079 00 3



Adaptér pro korunky QuickIN PLUS

Pro vrtání větších otvorů v kovu. Je vhodný pro všechny korunky a jádrové vrtáky ze slinutých karbidů FEIN HM s upnutím QuickIN PLUS. Optimální pro použití do průměru o velikosti 40 mm. Dodání vč. středického vrtáku, bez korunky. Kompatibilní se všemi akumulátorovými šroubováky FEIN s rozhraním QuickIN/QuickIN MAX.

Rozhraní příslušenství	Objednáací číslo
QuickIN	6 42 03 007 01 0



Korunka ze slinutého karbidu s upnutím QuickIN PLUS

Se zuby ze slinutého karbidu s optimální trvanlivostí pro efektivní vrtání do kovového plechu do tloušťky materiálu 4,0 mm. Metrické rozměry, hloubka řezu 4 mm.

Průměr vrtání mm	Objednáací číslo
14	6 31 31 014 01 0
15	6 31 31 015 01 0
16	6 31 31 016 01 0
17	6 31 31 017 01 0
18	6 31 31 018 01 0
19	6 31 31 019 01 0
20	6 31 31 020 01 0
21	6 31 31 021 01 0
22	6 31 31 022 01 0
23	6 31 31 023 01 0
24	6 31 31 024 01 0
25	6 31 31 025 01 0
26	6 31 31 026 01 0
27	6 31 31 027 01 0
28	6 31 31 028 01 0
29	6 31 31 029 01 0
30	6 31 31 030 01 0
31	6 31 31 031 01 0
32	6 31 31 032 01 0
33	6 31 31 033 01 0
34	6 31 31 034 01 0
35	6 31 31 035 01 0
36	6 31 31 036 01 0
37	6 31 31 037 01 0
38	6 31 31 038 01 0
39	6 31 31 039 01 0
40	6 31 31 040 01 0



Korunka ze slinutého karbidu na trubky s upnutím QuickIN PLUS

Se zuby ze slinutého karbidu s optimální trvanlivostí při používání na trubkový materiál a zaoblené plochy s tloušťkou stěny do 4 mm. Metrické rozměry, hloubka řezu 4 mm.

Průměr vrtání mm	Objednáací číslo
21	6 31 31 421 01 0
22	6 31 31 422 01 0
23	6 31 31 423 01 0
24	6 31 31 424 01 0
25	6 31 31 425 01 0
26	6 31 31 426 01 0
27	6 31 31 427 01 0
28	6 31 31 428 01 0
29	6 31 31 429 01 0
30	6 31 31 430 01 0
31	6 31 31 431 01 0
32	6 31 31 432 01 0
33	6 31 31 433 01 0
34	6 31 31 434 01 0
35	6 31 31 435 01 0
36	6 31 31 436 01 0
37	6 31 31 437 01 0
38	6 31 31 438 01 0
39	6 31 31 439 01 0
40	6 31 31 440 01 0



Korunka pro jádrové vrtání ze slinutého karbidu s upnutím QuickIN PLUS

Maximální životnost díky zubům ze slinutého karbidu. Vynikající řezný výkon ve všech běžných kovech. Metrické rozměry, hloubka řezu 20 mm, Ø vrtání ocel až 25 mm, Ø vrtání hliník až 30 mm.

Průměr vrtání mm	Objednáací číslo
14	6 31 30 014 01 0
15	6 31 30 015 01 0
16	6 31 30 016 01 0
17	6 31 30 017 01 0
18	6 31 30 018 01 0
19	6 31 30 019 01 0
20	6 31 30 020 01 0
21	6 31 30 021 01 0
22	6 31 30 022 01 0
23	6 31 30 023 01 0
24	6 31 30 024 01 0
25	6 31 30 025 01 0
26	6 31 30 026 01 0
27	6 31 30 027 01 0
28	6 31 30 028 01 0
29	6 31 30 029 01 0
30	6 31 30 030 01 0



Korunka pro jádrové vrtání ze slinutého karbidu s povlakem TiAlN, s upnutím QuickIN PLUS

Maximální životnost díky zubům ze slinutého karbidu. Vynikající řezný výkon ve všech běžných kovech, o 20% rychlejší postup práce, snížené řezné a posuvné síly díky povlaku TiAlN. Metrické rozměry, hloubka řezu 20 mm, Ø vrtání ocel až 25 mm, Ø vrtání hliník až 30 mm.

Průměr vrtání mm	Objednáací číslo
14	6 31 30 114 01 0
15	6 31 30 115 01 0
16	6 31 30 116 01 0
17	6 31 30 117 01 0
18	6 31 30 118 01 0
19	6 31 30 119 01 0
20	6 31 30 120 01 0
21	6 31 30 121 01 0
22	6 31 30 122 01 0
23	6 31 30 123 01 0
24	6 31 30 124 01 0
25	6 31 30 125 01 0
26	6 31 30 126 01 0
27	6 31 30 127 01 0
28	6 31 30 128 01 0
29	6 31 30 129 01 0
30	6 31 30 130 01 0

RÁZOVÝ UTAHOVÁK



ASCD 18-300 W2	ASCD 18-200 W4	ASCD 12-150 W8C	ASCD 12-150 W4C	ASCD 12-100 W4C
Akumulátorový rázový uťahovák s bezkartáčovým motorem a nastavením uťahovacieho momentu v 6 stupních. Pro metrické šroubové spoje do M18.	Rázový uťahovák s bezkartáčovým motorem a nastavením uťahovacieho momentu v 6 stupních. Pro univerzální šroubové spoje vč. samo-řezných vrtů.	Akumulátorový rázový uťahovák s bezkartáčovým motorem a nastavením uťahovacieho momentu v 6 stupních. Pro metrické šroubové spoje do M14.	Rázový uťahovák s bezkartáčovým motorem a nastavením uťahovacieho momentu v 6 stupních. Pro univerzální šroubové spoje vč. samo-řezných vrtů.	Akumulátorový rázový uťahovák s motorem DC. Pro univerzální šroubové spoje.

Strana		201	202	203	204	205	
Technické údaje	Napětí akumulátoru	V	18	18	12	12	12
	Kapacita akumulátoru	Ah	5	5	2,5	2,5	2,5
	Kompatibilita akumulátoru		Lithium-iontový / HighPower lithium-iontový	Lithium-iontový / HighPower lithium-iontový	Lithium-iontový	Lithium-iontový	Lithium-iontový
	Rozhraní akumulátoru		MultiVolt	MultiVolt	12 V	12 V	12 V
	Motor		Bezkartáčový	Bezkartáčový	Bezkartáčový	Bezkartáčový	2pól. DC
	Otáčky při chodu naprázdno	1/min	0 - 1 700	0 - 1 500	0 - 1 800	0 - 1 700	0 - 2 700
	Ferkevce přiklepu	1/min	0 - 3 400	0 - 3 000	0 - 3 600	0 - 3 400	0 - 3 450
	Max. točivý moment	Nm	290	210	135	135	100
	max. metrický šroub		M18 (8.8)		M14 (8.8)		
	Stupně uťahovacieho momentu		6	6	6	6	
	Upnutí nástroje		1/2" Vnější čtyřhran	1/4" Vnitřní šestihran	3/8" Vnější čtyřhran	1/4" Vnitřní šestihran	1/4" Vnitřní šestihran
	Hmotnost s akumulátorem	kg	1,70	1,70	1,10	1,10	1,10
	Hmotnost bez akumulátoru	kg	1,00	1,00	0,85	0,85	0,90

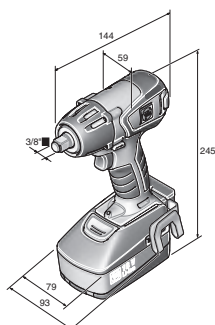

ASCD 18-300 W2

200

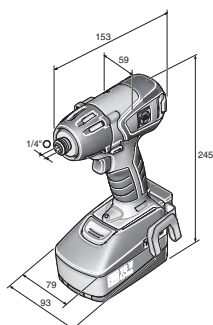

ASCD 18-200 W4

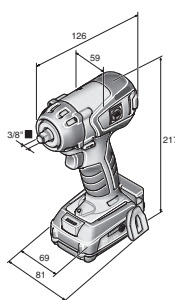

ASCD 12-150 W8C

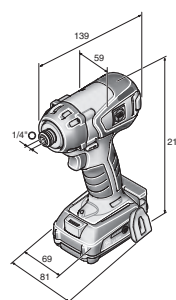

ASCD 12-150 W4C

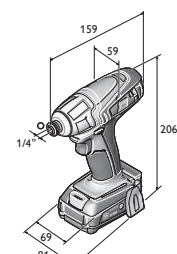

ASCD 12-100 W4C

AKUMULÁTOROVÝ RÁZOVÝ UTAHOVÁK

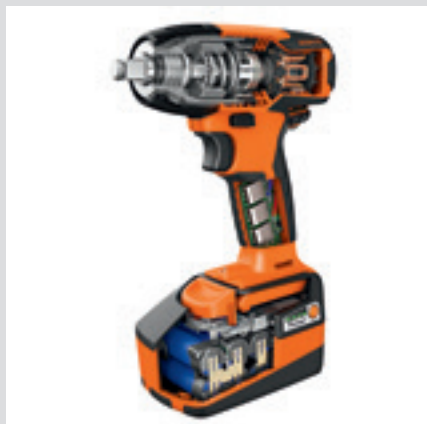

Dlouhá životnost

Bezkartáčové motory FEIN PowerDrive zaručují maximální životnost. Účinnost vyšší o 30 % šetří akumulátor a zajišťuje jeho delší životnost.



Nastavitelný utahovací moment – lepší kontrola

U nastavitelných rázových utahováků můžete zvolit pro každou velikost šroubu vhodný utahovací moment, a zabránit tak utržení hlavy šroubu.



O 10 % vyšší utahovací moment v levotočivém chodu

Pro povolování extrémně utažených šroubů je utahovací moment v levotočivém chodu zvýšen o 10 %.

ASCD 18-300 W2



Příslušenství viz. Strana 206

Dodávka

2 akumulátory (Li-Iont.), 1 rychlonabíjecí přístroj ALG 50, 1 příchytka na opasek, 1 mag. držák, 1 umělohmotný kufřík na nářadí

Akumulátorový rázový utahovák s bezkartáčovým motorem a nastavením utahovacího momentu v 6 stupních. Pro metrické šroubové spoje do M18.

Napětí akumulátoru	V	18
Kapacita akumulátoru	Ah	5
Kompatibilita akumulátoru		Lithium-iontový / HighPower lithium-iontový
Rozhraní akumulátoru		MultiVolt
Motor		bez kartáčů
Otáčky při chodu naprázdno	1/min	0 - 1 700
Frekvence přiklepu	1/min	0 - 3 400
Max. točivý moment	Nm	290
Stupně utahovacího momentu		6
Upnutí nástroje		1/2" Vnější čtyřhran
max. metrický šroub		M18 (8.8)
Šroub Ø	mm	8 x 300
Hmotnost s akumulátorem	kg	1,70
Hmotnost bez akumulátoru	kg	1,00

Objednací číslo 7 115 06 61

VÝHODY POUŽITÍ

- ▶ Bezkartáčový motor FEIN PowerDrive s účinností vyšší o 30 % a dlouhou životností.
- ▶ Elektronické nastavení utahovacího momentu v 6 stupních zabraňuje odtržení hlav šroubů.
- ▶ O 10 % vyšší točivý moment při levotočivém chodu pro uvolnění extrémně utažených šroubů.

VLASTNOSTI VÝROBKU

- ▶ Rozhraní MultiVolt. Akumulátorové nářadí lze používat se všemi lithium-iontovými akumulátory FEIN (12–18 V).
- ▶ Čtyřhran 1/2" pro upnutí příklepových hlav.
- ▶ Robustní celokovová převodovka.
- ▶ Metrické šrouby do M18 (8.8).
- ▶ Dotyková ochrana na hlavě převodovky.
- ▶ Kompaktní konstrukce.
- ▶ Nabíječka pro všechny lithium-iontové akumulátory FEIN všech tříd napětí.
- ▶ Stav nabití akumulátoru můžete odečítat přímo na akumulátoru.
- ▶ Technologie FEIN SafetyCell. Chrání akumulátor a stroj před přetížením, přehřátím a hlubokým vybitím.
- ▶ 3letá záruka FEIN PLUS na akumulátory i nabíječku.

ASCD 18-300 W2 SELECT

FEIN SELECT⁺



Příslušenství viz. Strana 206

Dodávka

1 příchytka na opasek, 1 mag. držák, 1 umělohmotný kufřík na nářadí

Akumulátorový rázový uťahovák s bezkartáčovým motorem a nastavením utahovacího momentu v 6 stupních. Pro metrické šroubové spoje do M18.

Napětí akumulátoru	V	18
Kompatibilita akumulátoru		Lithium-iontový / HighPower lithium-iontový
Rozhraní akumulátoru		MultiVolt
Motor		bez kartáčů
Otáčky při chodu naprázdno	1/min	0 - 1 700
Frekvence přiklepu	1/min	0 - 3 400
Max. točivý moment	Nm	290
Stupně utahovacího momentu		6
Upnutí nástroje		1/2" Vnější čtyřhran
max. metrický šroub		M18 (8.8)
Šroub Ø	mm	8 x 300
Hmotnost bez akumulátoru	kg	1,00

Objednací číslo 7 115 06 64

VÝHODY POUŽITÍ

- ▶ Bezkartáčový motor FEIN PowerDrive s účinností vyšší o 30 % a dlouhou životností.
- ▶ Elektronické nastavení utahovacího momentu v 6 stupních zabraňuje odtržení hlav šroubů.
- ▶ O 10 % vyšší točivý moment při levotočivém chodu pro uvolnění extrémně utažených šroubů.

VLASTNOSTI VÝROBKU

- ▶ Rozhraní MultiVolt. Akumulátorové nářadí lze používat se všemi lithium-iontovými akumulátory FEIN (12–18 V).
- ▶ Čtyřhran 1/2" pro upnutí příklepových hlav.
- ▶ Robustní celokovová převodovka.
- ▶ Metrické šrouby do M18 (8.8).
- ▶ Dotyková ochrana na hlavě převodovky.
- ▶ Kompaktní konstrukce.
- ▶ Nabíječka pro všechny lithium-iontové akumulátory FEIN všech tříd napětí.
- ▶ Stav nabití akumulátoru můžete odečítat přímo na akumulátoru.
- ▶ Technologie FEIN SafetyCell. Chrání akumulátor a stroj před přetížením, přehřátím a hlubokým vybitím.
- ▶ 3letá záruka FEIN PLUS na akumulátory i nabíječku.

ASCD 18-200 W4



Příslušenství viz. Strana 206

Dodávka

2 akumulátory (Li-iont.), 1 rychlonabíjecí přístroj ALG 50, 1 příchytka na opasek, 1 mag. držák, 1 umělohmotný kufřík na nářadí

Rázový uťahovák s bezkartáčovým motorem a nastavením utahovacího momentu v 6 stupních. Pro univerzální šroubové spoje vč. samo-řezných vrutů.

Napětí akumulátoru	V	18
Kapacita akumulátoru	Ah	5
Kompatibilita akumulátoru		Lithium-iontový / HighPower lithium-iontový
Rozhraní akumulátoru		MultiVolt
Motor		bez kartáčů
Otáčky při chodu naprázdno	1/min	0 - 1 500
Frekvence přiklepu	1/min	0 - 3 000
Max. točivý moment	Nm	210
Stupně utahovacího momentu		6
Upnutí nástroje		1/4" Vnitřní šestihran
Šroub Ø	mm	8 x 200
Hmotnost s akumulátorem	kg	1,70
Hmotnost bez akumulátoru	kg	1,00

Objednací číslo 7 115 07 61

VÝHODY POUŽITÍ

- ▶ Bezkartáčový motor FEIN PowerDrive s účinností vyšší o 30 % a dlouhou životností.
- ▶ Elektronické nastavení utahovacího momentu v 6 stupních zabraňuje odtržení hlav šroubů.
- ▶ O 10 % vyšší točivý moment při levotočivém chodu pro uvolnění extrémně utažených šroubů.

VLASTNOSTI VÝROBKU

- ▶ Rozhraní MultiVolt. Akumulátorové nářadí lze používat se všemi lithium-iontovými akumulátory FEIN (12–18 V).
- ▶ Vnitřní šestihran 1/4" pro upnutí bitů a nástrčných hlav.
- ▶ Robustní celokovová převodovka.
- ▶ Dotyková ochrana na hlavě převodovky.
- ▶ Kompaktní konstrukce.
- ▶ Nabíječka pro všechny lithium-iontové akumulátory FEIN všech tříd napětí.
- ▶ Stav nabití akumulátoru můžete odečítat přímo na akumulátoru.
- ▶ Technologie FEIN SafetyCell. Chrání akumulátor a stroj před přetížením, přehřátím a hlubokým vybitím.
- ▶ 3letá záruka FEIN PLUS na akumulátory i nabíječku.



ASCD 18-200 W4 SELECT

FEIN SELECT⁺



Příslušenství viz. Strana 206

Dodávka

1 příchytka na opasek, 1 mag. držák,
1 umělohmotný kufřík na nářadí

Rázový utahovák s bezkartáčovým motorem a nastavením utahovacího momentu v 6 stupních. Pro univerzální šroubové spoje vč. samo-řezných vrutů.

Napětí akumulátoru	V	18
Kompatibilita akumulátoru		Lithium-iontový / HighPower lithium-iontový
Rozhraní akumulátoru		MultiVolt
Motor		bez kartáčů
Otáčky při chodu naprázdno	1/min	0 - 1 500
Frekvence přiklepu	1/min	0 - 3 000
Max. točivý moment	Nm	210
Stupně utahovacího momentu		6
Upnutí nástroje		1/4" Vnitřní šestihran
Šroub Ø	mm	8 x 200
Hmotnost bez akumulátoru	kg	1,00

Objednací číslo 7 115 07 64

VÝHODY POUŽITÍ

- ▶ Bezkartáčový motor FEIN PowerDrive s účinností vyšší o 30 % a dlouhou životností.
- ▶ Elektronické nastavení utahovacího momentu v 6 stupních zabraňuje odtržení hlav šroubů.
- ▶ O 10 % vyšší točivý moment při levotočivém chodu pro uvolnění extrémně utažených šroubů.

VLASTNOSTI VÝROBKU

- ▶ Rozhraní MultiVolt. Akumulátorové nářadí lze používat se všemi lithium-iontovými akumulátory FEIN (12–18 V).
- ▶ Vnitřní šestihran 1/4" pro upnutí bitů a nástrčných hlavíc.
- ▶ Robustní celokovová převodovka.
- ▶ Dotyková ochrana na hlavě převodovky.
- ▶ Kompaktní konstrukce.
- ▶ Nabíječka pro všechny lithium-iontové akumulátory FEIN všech tříd napětí.
- ▶ Stav nabití akumulátoru můžete odečítat přímo na akumulátoru.
- ▶ Technologie FEIN SafetyCell. Chrání akumulátor a stroj před přetížením, přehřátím a hlubokým vybitím.
- ▶ 3letá záruka FEIN PLUS na akumulátory i nabíječku.

ASCD 12-150 W8C



Příslušenství viz. Strana 206

Dodávka

2 akumulátory (li-iont.), 1 rychlonabíjecí přístroj ALG 50, 1 příchytka na opasek, 1 mag. držák, 1 umělohmotný kufřík na nářadí

Akumulátorový rázový utahovák s bezkartáčovým motorem a nastavením utahovacího momentu v 6 stupních. Pro metrické šroubové spoje do M14.

Napětí akumulátoru	V	12
Kapacita akumulátoru	Ah	2,5
Kompatibilita akumulátoru		Lithium-iontový
Rozhraní akumulátoru		12 V
Motor		bez kartáčů
Otáčky při chodu naprázdno	1/min	0 - 1 800
Frekvence přiklepu	1/min	0 - 3 600
Max. točivý moment	Nm	135
Stupně utahovacího momentu		6
Upnutí nástroje		3/8" Vnější čtyřhran
max. metrický šroub		M14 (8.8)
Šroub Ø	mm	8 x 100
Hmotnost s akumulátorem	kg	1,10
Hmotnost bez akumulátoru	kg	0,85

Objednací číslo 7 115 04 61

VÝHODY POUŽITÍ

- ▶ Bezkartáčový motor FEIN PowerDrive s účinností vyšší o 30 % a dlouhou životností.
- ▶ Elektronické nastavení utahovacího momentu v 6 stupních zabraňuje odtržení hlav šroubů.
- ▶ O 10 % vyšší točivý moment při levotočivém chodu pro uvolnění extrémně utažených šroubů.

VLASTNOSTI VÝROBKU

- ▶ Čtyřhran 3/8" pro upnutí příklepových hlavíc.
- ▶ Robustní celokovová převodovka.
- ▶ Metrické šrouby do M14 (8.8).
- ▶ Dotyková ochrana na hlavě převodovky.
- ▶ Bezpečný přechod na akumulátorový provoz.
- ▶ Úzká rukojeť.
- ▶ Kompaktní konstrukce.
- ▶ Nabíječka pro všechny lithium-iontové akumulátory FEIN všech tříd napětí.
- ▶ Stav nabití akumulátoru můžete odečítat přímo na akumulátoru.
- ▶ Technologie FEIN SafetyCell. Chrání akumulátor a stroj před přetížením, přehřátím a hlubokým vybitím.
- ▶ 3letá záruka FEIN PLUS na akumulátory i nabíječku.

ASCD 12-150 W8 SELECT

FEIN SELECT⁺



Příslušenství viz. Strana 206

Dodávka

1 přichytka na opasek, 1 mag. držák,
1 umělohmotný kufřík na nářadí

Akumulátorový rázový uťahovák s bezkartáčovým motorem a nastavením utahovacího momentu v 6 stupních. Pro metrické šroubové spoje do M14.

Napětí akumulátoru	V	12
Kompatibilita akumulátoru		Lithium-iontový
Rozhraní akumulátoru		12 V
Motor		bez kartáčů
Otáčky při chodu naprázdno	1/min	0 - 1 800
Ferkvence přiklepu	1/min	0 - 3 600
Max. točivý moment	Nm	135
Stupně utahovacího momentu		6
Upnutí nástroje		3/8" Vnější čtyřhran
max. metrický šroub		M14 (8.8)
Šroub Ø	mm	8 x 100
Hmotnost bez akumulátoru	kg	0,85

Objednací číslo 7 115 04 64

VÝHODY POUŽITÍ

- ▶ Bezkartáčový motor FEIN PowerDrive s účinností vyšší o 30 % a dlouhou životností.
- ▶ Elektronické nastavení utahovacího momentu v 6 stupních zabraňuje odtržení hlav šroubů.
- ▶ O 10 % vyšší točivý moment při levotočivém chodu pro uvolnění extrémně utažených šroubů.

VLASTNOSTI VÝROBKU

- ▶ Čtyřhran 3/8" pro upnutí příklepových hlav.
- ▶ Robustní celokovová převodovka.
- ▶ Metrické šrouby do M14 (8.8).
- ▶ Dotyková ochrana na hlavě převodovky.
- ▶ Bezpečný přechod na akumulátorový provoz.
- ▶ Úzká rukojeť.
- ▶ Kompaktní konstrukce.
- ▶ Nabíječka pro všechny lithium-iontové akumulátory FEIN všech tříd napětí.
- ▶ Stav nabití akumulátoru můžete odečítat přímo na akumulátoru.
- ▶ Technologie FEIN SafetyCell. Chrání akumulátor a stroj před přetížením, přehřátím a hlubokým vybitím.
- ▶ 3letá záruka FEIN PLUS na akumulátory i nabíječku.

ASCD 12-150 W4C



Příslušenství viz. Strana 206

Dodávka

2 akumulátory (li-iont.), 1 rychlonabíjecí přístroj ALG 50, 1 přichytka na opasek, 1 mag. držák, 1 umělohmotný kufřík na nářadí

Rázový uťahovák s bezkartáčovým motorem a nastavením utahovacího momentu v 6 stupních. Pro univerzální šroubové spoje vč. samo-řezných vrutů.

Napětí akumulátoru	V	12
Kapacita akumulátoru	Ah	2,5
Kompatibilita akumulátoru		Lithium-iontový
Rozhraní akumulátoru		12 V
Motor		bez kartáčů
Otáčky při chodu naprázdno	1/min	0 - 1 700
Ferkvence přiklepu	1/min	0 - 3 400
Max. točivý moment	Nm	135
Stupně utahovacího momentu		6
Upnutí nástroje		1/4" Vnitřní šestihran
Šroub Ø	mm	8 x 100
Hmotnost s akumulátorem	kg	1,10
Hmotnost bez akumulátoru	kg	0,85

Objednací číslo 7 115 05 61

VÝHODY POUŽITÍ

- ▶ Bezkartáčový motor FEIN PowerDrive s účinností vyšší o 30 % a dlouhou životností.
- ▶ Elektronické nastavení utahovacího momentu v 6 stupních zabraňuje odtržení hlav šroubů.
- ▶ O 10 % vyšší točivý moment při levotočivém chodu pro uvolnění extrémně utažených šroubů.

VLASTNOSTI VÝROBKU

- ▶ Vnitřní šestihran 1/4" pro upnutí bitů a nástrčných hlav.
- ▶ Robustní celokovová převodovka.
- ▶ Dotyková ochrana na hlavě převodovky.
- ▶ Bezpečný přechod na akumulátorový provoz.
- ▶ Úzká rukojeť.
- ▶ Kompaktní konstrukce.
- ▶ Nabíječka pro všechny lithium-iontové akumulátory FEIN všech tříd napětí.
- ▶ Stav nabití akumulátoru můžete odečítat přímo na akumulátoru.
- ▶ Technologie FEIN SafetyCell. Chrání akumulátor a stroj před přetížením, přehřátím a hlubokým vybitím.
- ▶ 3letá záruka FEIN PLUS na akumulátory i nabíječku.



ASCD 12-150 W4 SELECT

FEIN SELECT⁺



Příslušenství viz. Strana 206

Dodávka

1 přichytka na opasek, 1 mag. držák,
1 umělohmotný kufřík na nářadí

Rázový utahovák s bezkartáčovým motorem a nastavením utahovacího momentu v 6 stupních. Pro univerzální šroubové spoje vč. samo-řezných vrtulů.

Napětí akumulátoru	V	12
Kompatibilita akumulátoru		Lithium-iontový
Rozhraní akumulátoru		12 V
Motor		bez kartáčů
Otáčky při chodu naprázdno	1/min	0 - 1 700
Ferkvence přiklepu	1/min	0 - 3 400
Max. točivý moment	Nm	135
Stupně utahovacího momentu		6
Upnutí nástroje		1/4" Vnitřní šestihran
Šroub Ø	mm	8 x 100
Hmotnost bez akumulátoru	kg	0,85

Objednací číslo 7 115 05 64

VÝHODY POUŽITÍ

- ▶ Bezkartáčový motor FEIN PowerDrive s účinností vyšší o 30 % a dlouhou životností.
- ▶ Elektronické nastavení utahovacího momentu v 6 stupních zabraňuje odtržení hlav šroubů.
- ▶ O 10 % vyšší točivý moment při levotočivém chodu pro uvolnění extrémně utažených šroubů.

VLASTNOSTI VÝROBKU

- ▶ Vnitřní šestihran 1/4" pro upnutí bitů a nástrčných hlavic.
- ▶ Robustní celokovová převodovka.
- ▶ Dotyková ochrana na hlavě převodovky.
- ▶ Bezpečný přechod na akumulátorový provoz.
- ▶ Úzká rukojeť.
- ▶ Kompaktní konstrukce.
- ▶ Nabíječka pro všechny lithium-iontové akumulátory FEIN všech tříd napětí.
- ▶ Stav nabití akumulátoru můžete odečítat přímo na akumulátoru.
- ▶ Technologie FEIN SafetyCell. Chrání akumulátor a stroj před přetížením, přehřátím a hlubokým vybitím.
- ▶ 3letá záruka FEIN PLUS na akumulátory i nabíječku.

ASCD 12-100 W4C



Příslušenství viz. Strana 206

Dodávka

2 akumulátory (li-iont.), 1 rychlonabíjecí přístroj ALG 50, 1 přichytka na opasek, 1 mag. držák, 1 umělohmotný kufřík na nářadí

Akumulátorový rázový utahovák s motorem DC. Pro univerzální šroubové spoje.

Napětí akumulátoru	V	12
Kapacita akumulátoru	Ah	2,5
Kompatibilita akumulátoru		Lithium-iontový
Rozhraní akumulátoru		12 V
Motor		2pól. DC
Otáčky při chodu naprázdno	1/min	0 - 2 700
Ferkvence přiklepu	1/min	0 - 3 450
Max. točivý moment	Nm	100
Upnutí nástroje		1/4" Vnitřní šestihran
Šroub Ø	mm	8 x 80
Hmotnost s akumulátorem	kg	1,10
Hmotnost bez akumulátoru	kg	0,90

Objednací číslo 7 115 03 61

VÝHODY POUŽITÍ

- ▶ Silný a trvanlivý motor DC s ochranou proti přehřátí a přetížení.
- ▶ Uťahovací moment až 100 Nm – bez problémů vytahuje šrouby až do velikosti M12.
- ▶ Vnitřní šestihran 1/4" pro upnutí bitů a nástrčných hlavic.

VLASTNOSTI VÝROBKU

- ▶ Robustní celokovová převodovka.
- ▶ Hliníková skříň převodovky.
- ▶ Bezpečný přechod na akumulátorový provoz.
- ▶ Úzká rukojeť.
- ▶ Nabíječka pro všechny lithium-iontové akumulátory FEIN všech tříd napětí.
- ▶ Stav nabití akumulátoru můžete odečítat přímo na akumulátoru.
- ▶ Technologie FEIN SafetyCell. Chrání akumulátor a stroj před přetížením, přehřátím a hlubokým vybitím.
- ▶ 3letá záruka FEIN PLUS na akumulátory i nabíječku.

ASCD 12-100 W4 SELECT

FEIN SELECT⁺



Příslušenství viz. Strana 206

Dodávka

1 příchytka na opasek, 1 mag. držák,
1 umělohmotný kufřík na nářadí

Akumulátorový rázový uťahovák s motorem DC. Pro univerzální šroubové spoje.

Napětí akumulátoru	V	12
Kompatibilita akumulátoru		Lithium-iontový
Rozhraní akumulátoru		12 V
Motor		2pól. DC
Otáčky při chodu naprázdno	1/min	0 - 2 700
Frekvence přiklepu	1/min	0 - 3 450
Max. točivý moment	Nm	100
Upnutí nástroje		1/4" Vnitřní šestihran
Šroub Ø	mm	8 x 80
Hmotnost bez akumulátoru	kg	0,90

Objednáací číslo 7 115 03 64

VÝHODY POUŽITÍ

- ▶ Silný a trvanlivý motor DC s ochranou proti přehřátí a přetížení.
- ▶ Uťahovací moment až 100 Nm – bez problémů vytahuje šrouby až do velikosti M12.
- ▶ Vnitřní šestihran 1/4" pro upnutí bitů a nástrčných hlavíc.

VLASTNOSTI VÝROBKU

- ▶ Robustní celokovová převodovka.
- ▶ Hliníková skříň převodovky.
- ▶ Bezpečný přechod na akumulátorový provoz.
- ▶ Úzká rukojeť.
- ▶ Nabíječka pro všechny lithium-iontové akumulátory FEIN všech tříd napětí.
- ▶ Stav nabití akumulátoru můžete odečítat přímo na akumulátoru.
- ▶ Technologie FEIN SafetyCell. Chrání akumulátor a stroj před přetížením, přehřátím a hlubokým vybitím.
- ▶ 3letá záruka FEIN PLUS na akumulátory i nabíječku.

RÁZOVÝ UTAHOVÁK

VŠEOBECNÉ PŘÍSLUŠENSTVÍ



Akumulátorová svítidla s LED diodami ALED 12-18 V
Kompaktní akumulátorová svítidla s LED diodami, dlouhou výdrží a otočnou hlavou. Kompatibilní se všemi lithium-iontovými akumulátory 12/14/18 V FEIN, včetně háčku pro zavěšení svítidla. Se 130 g extrémně lehká a s 900 luxy velmi jasné světlo. Barevná teplota odpovídá dennímu světlu. Jas lze nastavit ve 2 stupních.

Objednáací číslo
9 26 04 200 02 0



Kufřík na nářadí
Plast, vnitřní rozměry:
470 x 275 x 116 mm

Objednáací číslo
3 39 01 118 01 0



Kufřík na nářadí
vhodný pro ABSU 12, ASCD 12, ASCM 12

Objednáací číslo
3 39 01 160 01 0



Box z plastu
Vložka kufru se zamykacím víkem pro malé díly a příslušenství, vhodný pro kufr na nářadí 3 39 01 118 01 0, max. 5 ks/kufr.

Objednáací číslo
3 39 01 119 00 0



Rychlonabíječka ALG 50
Pro všechny lithium-iontové akumulátory FEIN. Doba nabíjení od 35 min.

Objednáací číslo
9 26 04 129 01 0



Rychlonabíječka ALG 30
Rychlonabíjecí přístroj NiCd a lithium-iontových akumulátorů FEIN. Doba nabíjení od 25 min.

Objednáací číslo
9 26 04 096 01 0

AKUMULÁTOR 18 V



Akumulátor
Lithium-iontový akumulátor s ukazatelem stavu nabití a technologií FEIN SafetyCell. Chrání akumulátor a stroj před přetížením, přehřátím a hlubokým vybitím. Může být použit na veškerém 18 V akumulátorovém nářadí FEIN.

Kapacita Ah	Objednáací číslo
5	9 26 04 173 02 0
2,5	9 26 04 171 02 0



Startovací sada akumulátorů
2 lithium-iontové akumulátory s rychlonabíječkou ALG 50.

Kapacita Ah	Objednáací číslo
5	9 26 04 300 03 0
2,5	9 26 04 300 04 0

AKUMULÁTOR 12 V



Akumulátor
Lithium-iontový akumulátor s ukazatelem stavu nabití a technologií FEIN SafetyCell. Chrání akumulátor a stroj před přetížením, přehřátím a hlubokým vybitím. Může být použit na veškerém 12 V a 18 V akumulátorovém nářadí FEIN s rozhraním MultiVolt.

Kapacita Ah	Objednáací číslo
2,5	9 26 04 168 02 0



Startovací sada akumulátorů
2 lithium-iontové akumulátory s rychlonabíječkou ALG 50.

Kapacita Ah	Objednáací číslo
2,5	9 26 04 250 01 0



ŠROUBOVÁK DO KOVU



Procesně spolehlivá práce

S akumulátorovým šroubovákem FEIN zpracujete mimořádně přesně samořezné vrtvy, závitové šrouby a křídlové šrouby. Díky hloubkovému dorazu lze zpracovat procesně spolehlivě také šrouby s těsnicími podložkami a zabránit pozdějšímu poškození korozi.



Konstantně vysoký výkon

Také v trvalém provozu poskytuje FEIN ASCS potřebný výkon a vhodné otáčky. Takto můžete bezproblémově šroubovat také přímo do ocelových nosníků.

ASCS 6.3 SELECT

Akumulátorový šroubovák s optimalizovanými otáčkami pro šroubení v kovu do průměru šroubů 6,3 mm.

FEIN SELECT⁺



Příslušenství viz. Strana 208

Dodávka

1 lešenářský hák, 1 hloubkový doraz, 1 nástavec pro šrouby se šestihlannou hlavou, velikost klíče 8, 1 umělohmotný kufřík na nářadí

Napětí akumulátoru	V	18
Kompatibilita akumulátoru		Lithium-iontový / HighPower lithium-iontový
Rozhraní akumulátoru		18 V
Otáčky při zatížení	1/min	0 - 1 500
Otáčky při chodu naprázdno	1/min	0 - 1 700
Max. točivý moment (tvrdý/měkký spoj)	Nm	30 / 10
Šrouby Ø	mm	6,3
Skříňdlo pro rychlou výměnu		1/4"
Hmotnost bez akumulátoru	kg	1,10

Objednací číslo 7 113 11 63

VÝHODY POUŽITÍ

- ▶ Výkonný akumulátor pro více než 150 šroubových spojů do Ocelový plech.
- ▶ Elektronické odpojení točivého momentu pro přesné výsledky i bez hloubkového dorazu.
- ▶ Bezkartáčový motor FEIN PowerDrive, zcela uzavřený a chráněný před prachem, s účinností vyšší o 30 % a dlouhou životností.

VLASTNOSTI VÝROBKU

- ▶ Testováno na více než 1 milionu šroubových spojů.
- ▶ Více než 1 000 nabíjecích cyklů na akumulátor.
- ▶ Mimořádně nízká hmotnost.
- ▶ Optimální ergonomie s pistolovou rukojetí pro vysoký přítlak.
- ▶ Výkon až 30 Nm.

SCS 4.8-25



Příslušenství viz. Strana 208

Dodávka

1 hloubkový doraz, 1 magnetický držák pro 1/4" nástavce, 1 nástavec 1/4" pro šrouby s křížovou drážkou vel. 2 / Philips (tvar H) mimořádně tvrdý, 1 ruční pás, 1 příchytka na opasek

Jeden z nejlhčích šroubováků ve své třídě pro stavby střech a průčelí.

Jmenovitý příkon	W	450
Využitelný výkon	W	250
Otáčky při zatížení	1/min	0 - 2 000
Otáčky při chodu naprázdno	1/min	0 - 2 500
Max. točivý moment (tvrdý/měkký spoj)	Nm	16 / -
Šrouby Ø	mm	4,8
Skříčidlo pro rychlou výměnu		1/4"
Kabel se zástrčkou	m	5
Hmotnost dle EPTA	kg	1,30

Objednací číslo 7 213 04

VÝHODY POUŽITÍ

- ▶ Bezpečné zpracování samořezných a závitových šroubů do 4,8 mm - s těsnicí podložkou nebo bez ní a také pro křídlové šrouby.
- ▶ Lehký šroubovák umožňuje práci bez námahy při stavbách střech a průčelí, jakož i u topení, klimatizace, větrání.
- ▶ Nastavitelná univerzální spojka FEIN pro optimální předvolbu točivého momentu při práci bez hloubkového dorazu.

VLASTNOSTI VÝROBKU

- ▶ Vysoce výkonný motor FEIN.
- ▶ Praktický ruční popruh.

ŠROUBOVÁK DO KOVU

VŠEOBECNÉ PŘÍSLUŠENSTVÍ



Akumulátorová svítidla s LED diodami ALED 12-18 V
Kompaktní akumulátorová svítidla s LED diodami, dlouhou výdrž a otočnou hlavou. Kompatibilní se všemi lithiium-iontovými akumulátory 12/14/18 V FEIN, včetně háčku pro zavěšení svítidla. Se 130 g extrémně lehká a s 900 luxy velmi jasně světlo. Barevná teplota odpovídá dennímu světlu. Jas lze nastavit ve 2 stupních.

Objednací číslo
9 26 04 200 02 0



Kufř na nářadí
Plast, vnitřní rozměry:
470 x 275 x 116 mm

Objednací číslo
3 39 01 118 01 0



Box z plastu
Vložka kufřu se zamykacím víkem pro malé díly a příslušenství, vhodný pro kufř na nářadí 3 39 01 118 01 0, max. 5 ks/kufř.

Objednací číslo
3 39 01 119 00 0



Rychlonabíječka ALG 50
Pro všechny lithiium-iontové akumulátory FEIN. Doba nabíjení od 35 min.

Objednací číslo
9 26 04 129 01 0



Rychlonabíječka ALG 30
Rychlonabíjecí přístroj NiCd a lithiium-iontových akumulátorů FEIN. Doba nabíjení od 25 min.

Objednací číslo
9 26 04 096 01 0



Držák, vnější šestihran
Výstup 1/4" - Vnitřní šestihran s rychloupínací skříčidlovou hlavou

Ø mm	Délka mm	Objednací číslo
15	51	6 05 10 011 00 9



Držák, vnější šestihran
Výstup 1/4" - Vnitřní šestihran s pružnou zarážkou, magnetické

Ø mm	Délka mm	Objednací číslo
10,6	45	6 05 10 215 00 3

AKUMULÁTOR 18 V



Akumulátor
Lithiium-iontový akumulátor s ukazatelem stavu nabití a technologií FEIN SafetyCell. Chrání akumulátor a stroj před přetížením, přehřátím a hloubkovým vybitím. Může být použit na veškerém 18 V akumulátorovém nářadí FEIN.

Kapacita Ah	Objednací číslo
5	9 26 04 173 02 0
2,5	9 26 04 171 02 0



Startovací sada akumulátorů
2 lithiium-iontové akumulátory s rychlonabíječkou ALG 50.

Kapacita Ah	Objednací číslo
5	9 26 04 300 03 0
2,5	9 26 04 300 04 0



ABH 18 SELECT

Extrémně kompaktní a výkonné akumulátorové vrtací kladivo s energií úderu 2 J pro vrtání do betonu o průměru až 20 mm.

FEIN SELECT⁺



Příslušenství viz. Strana 209

Dodávka

1 rukojeť, 1 hloubkový doraz, 1 umělohmotný kufřík na nářadí

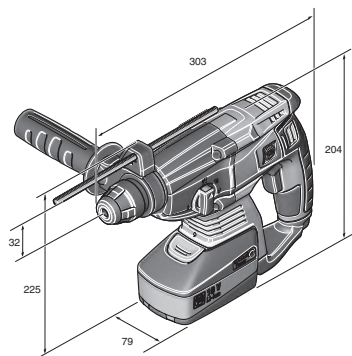

Napětí akumulátoru	V	18
Kompatibilita akumulátoru		Lithium-iontový / HighPower lithium-iontový
Rozhraní akumulátoru		18 V
Motor		bez kartáčů
Otáčky při chodu naprázdno	1/min	0 - 1 200
Frekvence přiklepu	1/min	0 - 4 400
Energie úderu	J	2,0
Upnutí nástroje		SDS-plus
Ø vrtáku do betonu	mm	20
Ø vrtáku do zdiva	mm	68
Vrták Ø, ocel	mm	13
Vrták na dřevo Ø	mm	22
Hmotnost bez akumulátoru	kg	2,30

Objednávací číslo **7 140 01 64**

VÝHODY POUŽITÍ

- ▶ Rychlý postup práce díky bezkartáčovému motoru s vysokou energií úderu.
- ▶ Nenáročná práce díky kompaktní konstrukci a nízkému počtu vibrací.
- ▶ Ochrana uživatele a stroje díky bezpečnostní spojnici a ochraně proti přetížení.

VLASTNOSTI VÝROBKU

- ▶ Kombinované kladivo se třemi funkcemi: Vrtání s přiklepem, vrtání a sekání.
- ▶ Bezkartáčový motor s účinností vyšší o 30 % a dlouhou životností.
- ▶ 80 vrtaných otvorů (10 x 75 mm) na jedno nabití akumulátoru (5 Ah).
- ▶ Vrtání zásuvkových krabiček o průměru 68 mm do zdiva pomocí korunky.
- ▶ Práce s velmi nízkou produkcí prachu díky volitelné vrtací prachové trysce.
- ▶ Práce s nízkým počtem vibrací pouze 12 m/s².
- ▶ Technologie FEIN SafetyCell. Chrání akumulátor a stroj před přetížením, přehřátím a hlubokým vybitím.
- ▶ 3letá záruka FEIN PLUS na akumulátory i nabíječku.
- ▶ Stav nabití akumulátoru můžete odečítat přímo na akumulátoru.

VRTACÍ KLADIVO

VŠEOBECNÉ PŘÍSLUŠENSTVÍ



Akumulátorová svítilna s LED diodami ALED 12-18 V
Kompaktní akumulátorová svítilna s LED diodami, dlouhou výdrží a otočnou hlavou. Kompatibilní se všemi lithium-iontovými akumulátory 12/14/18 V FEIN, včetně háčku pro zavěšení svítilny. Se 130 g extrémně lehká a s 900 luxy velmi jasné světlo. Barevná teplota odpovídá dennímu světlu. Jas lze nastavit ve 2 stupních.

Objednávací číslo
9 26 04 200 02 0



Rychlonabíječka ALG 50
Pro všechny lithium-iontové akumulátory FEIN. Doba nabíjení od 35 min.

Objednávací číslo
9 26 04 129 01 0



Rychlonabíječka ALG 30
Rychlonabíjecí přístroj NiCd a lithium-iontových akumulátorů FEIN. Doba nabíjení od 25 min.

Objednávací číslo
9 26 04 096 01 0



Vrtací prachová tryska
Vrtací prachová tryska pro mokry/suchý vysavač. Vrtání s minimální produkcí prachu na všech běžných stěnách a stropech. Pro sací hadici s průměrem 35 mm.

Objednávací číslo
9 26 02 101 01 0

AKUMULÁTOR 18 V



Akumulátor
Lithium-iontový akumulátor s ukazatelem stavu nabití a technologií FEIN SafetyCell. Chrání akumulátor a stroj před přetížením, přehřátím a hlubokým vybitím. Může být použit na veškerém 18 V akumulátorovém nářadí FEIN.

Kapacita Ah	Objednávací číslo
5	9 26 04 173 02 0
2,5	9 26 04 171 02 0



Startovací sada akumulátorů
2 lithium-iontové akumulátory s rychlonabíječkou ALG 50.

Kapacita Ah	Objednávací číslo
5	9 26 04 300 03 0
2,5	9 26 04 300 04 0



OBSAH

DRÁŽKOVACÍ NŮŽKY

Čisté výřezy bez zkroucení u plechů, profilů a trubek -
pouze s jednou plynulou šponou. 214

NŮŽKY NA PLECH

Správná volba pro všechny, kteří kladou důraz na nejvyšší
řezný výkon u ocelových a nerezových plechů. 218

PROSTŘIHOVACÍ NŮŽKY

Extrémně obratné a křivkově průchodné - zvláště vhodné pro
trapézové plechy, vlnité plechy, profily a klenuté tabulové plechy. 222

PŘÍMOČARÉ PILY

Optimální rychlost řezu při minimálním opotřebením. 231

PŘÍMOČARÉ PILY NA TRUBKY

Optimální řezná rychlost při minimálním opotřebením pro
trubky až 440 mm. 234

FRÉZA NA TRUBKY

Hospodárné obrábění trubek s vysokým řezným výkonem. 238

OPRACOVÁNÍ PLECHŮ / ŘEZÁNÍ

TRUBKY, PLECHY, OCELOVÉ I NEREZOVÉ: STŘÍHÁNÍ POMOCÍ VHODNÉHO NÁSTROJE.

Vlnité plechy, trapézové plechy, ocelové desky, profily nebo trubky – s nářadím FEIN máte vždy vhodnou metodu oddělování po ruce. Od obratných prostřihovacích nůžek pro přesné výřezy přes robustní pily až po trubkové frézy na dálková potrubí do průměru až 3 metry.



DRÁŽKOVACÍ NŮŽKY



- ▶ Rychlý, přesný řez.
- ▶ Odděluje spirálovou šponu z plechu: díky tomu nevznikají na obrobku žádné otřepy.
- ▶ Snížené riziko poranění a menší náročnost na čištění v dílně.



NŮŽKY NA PLECH



- ▶ Rychlé střihání materiálu.
- ▶ Bez tvorby špon a ztráty materiálu.
- ▶ Snížené riziko poranění a menší náročnost na čištění v dílně.



PROSTŘIHOVACÍ NŮŽKY



- ▶ Velmi snadno ovladatelné.
- ▶ Perfektní pro střihání křivek: směr střihání lze nastavit po 45stupňových krocích o 360 stupňů bez nářadí.



PŘÍMOČARÉ PILY



- ▶ Vysoký výkon a rychlost, zejména u náročného použití v kovu.
- ▶ Mimořádně tichý chod a praktičnost.



PŘÍMOČARÉ PILY NA TRUBKY



- ▶ Zkracování trubek a profilů.
- ▶ Do průměru 440 mm.

▶ Informace o frézách na trubky pro průměry trubek 250 – 3 000 mm naleznete na straně 238.



PRO KAŽDÉ POUŽITÍ VŽDY SPRÁVNÉ ŘEŠENÍ.

POUŽITÍ/ FUNKČNOST	PROŘEZÁVAČ DRÁŽEK	NŮŽKY NA PLECH	PROSTŘIHOVACÍ NŮŽKY	PILY	PILY PRO TRUBKY
Odřezávání	▲▲	▲▲	▲▲	▲▲	▲▲
Střihání křivek	▲	▲	▲▲	▲▲	-
Výřezy	▲▲	-	▲▲	▲▲	-
TVAROVÁNÍ MATERIÁLU					
Profily	▲	-	▲	-	▲
Vinuté drážky trubek	▲▲	-	▲▲	-	▲▲
Tabulové plechy	▲▲	▲▲	▲▲	▲▲	-
Vlnité plechy	-	-	▲	-	-
Trapézové plechy	-	-	▲▲	-	-
Trubky	-	-	-	-	▲▲
TLOUŠŤKA MATERIÁLU					
do 5 mm	▲▲	▲▲	▲▲	-	-
do 10 mm	-	-	-	▲▲	-
do 440 mm průměr trubky	-	-	-	-	▲▲
STRANA	214	218	222	231	234

▲▲ velmi vhodné ▲ vhodné

DRÁŽKOVACÍ NŮŽKY

FEIN SELECT⁺



ABSS 18 1.6 E SELECT

Dobře ovladatelný, křivkově průchodný akumulátorový prořezávač drážek pro stříhání a vystřihování plechů do tloušťky 1,6 mm.

BSS 1.6 E

Dobře ovladatelný, křivkově průchodný prořezávač drážek pro nedeformovaný řez.

BSS 1.6 CE

Dobře ovladatelný, křivkově průchodný prořezávač drážek se zabudovaným odstraňovačem špon.

BSS 2.0 E

Výkonný prořezávač drážek pro zpracování ušlechtilé (nerezové) oceli, vinuté drážky trubek a profilů.

	Strana	215	216	216	216	
Použití	Odstřihávání	▲▲	▲▲	▲▲	▲▲	
	Zakřivené stříhy	▲	▲	▲		
	Vystřihování	▲▲	▲▲	▲▲		
Vybavení	QuickIN	●				
	Odřezávač špon			●		
	Vysoce výkonný motor FEIN		●	●	●	
Technické údaje	Jmenovitý příkon	W	350	350	350	
	Napětí akumulátoru	V	18			
	Kompatibilita akumulátoru		Lithium-iontový / HighPower lithium-iontový			
	Rozhraní akumulátoru		MultiVolt			
	Počet zdvihů	1/min	2 200 - 3 500	2 100 - 4 500	2 100 - 4 500	1 300 - 2 600
	Řezná rychlost	m/min	5 - 8	6 - 10	6 - 10	2 - 4
	ocel do 400 N/mm ²	mm	1,6	1,6	1,6	2,0
	ocel do 600 N/mm ²	mm	1,2	1,2	1,2	1,5
	ocel do 800 N/mm ²	mm	0,8	1,0	1,0	1,3
	Neželezné kovy do 250 N/mm ²	mm	2,0	2,0	2,0	3,0
	Šířka řezu	mm	5,0	5,0	5,0	5,0
	Poloměr nejmenší křivky	mm	90 (30)*	90 (30)*	90 (30)*	245
	Průměr zanoření	mm	15 (8)*	15 (8)*	15 (8)*	12
Kabel se zástrčkou	m		5	5	5	
Hmotnost dle EPTA	kg		1,50	1,50	1,70	
Hmotnost bez akumulátoru	kg	1,20				

▲▲ velmi vhodné ▲ vhodné ● obsaženo * Nůž se zakřiveným ostřím

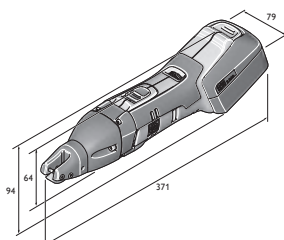

ABSS 18 1.6 E Select

214

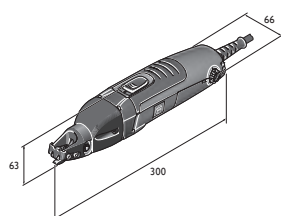

BSS 1.6 E

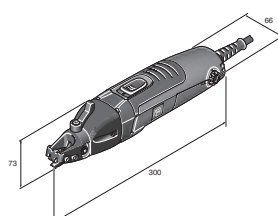

BSS 1.6 CE

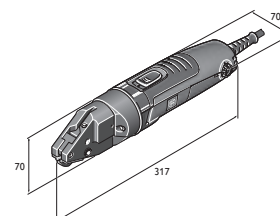

BSS 2.0 E

DRÁŽKOVACÍ NŮŽKY



Řezání bez špon

Prořezávač drážek je správnou volbou, pokud nesmí u odřezů nebo výřezů vznikat špony: odděluje z plechu spirálovou šponu.



Přesná práce

S otevřenou řeznou hlavou máte optimální výhled na linii řezu.

ABSS 18 1.6 E SELECT

FEIN SELECT⁺



Příslušenství viz. Strana 217

Dodávka

1 řezný nůž rovný do 1,6 mm, 1 pár závitových čelistí, 1 klíč, 1 umělohmotný kufřík na nářadí

Dobře ovladatelný, křivkově průchodný akumulátorový prořezávač drážek pro stříhání a vystřihování plechů do tloušťky 1,6 mm.

Napětí akumulátoru	V	18
Kompatibilita akumulátoru		Lithium-iontový / HighPower lithium-iontový
Rozhraní akumulátoru		MultiVolt
Počet zdvihů	1/min	2 200 - 3 500
Řezná rychlost	m/min	5 - 8
ocel do 400 N/mm ²	mm	1,6
ocel do 600 N/mm ²	mm	1,2
ocel do 800 N/mm ²	mm	0,8
Neželezné kovy do 250 N/mm ²	mm	2,0
Šířka řezu	mm	5,0
Poloměr nejmenší křivky	mm	90 (30)*
Průměr zanoření	mm	15 (8)*
Hmotnost bez akumulátoru	kg	1,20

Objednací číslo 7 130 03 61

VÝHODY POUŽITÍ

- ▶ Rychlý pracovní postup kvůli vynikajícímu výhledu na řez díky otevřené řezné hlavě.
- ▶ Možné levostranné a pravostranné zakřivené řezy a bezprůtahové řezání s pouze jednou plynulou šponou.
- ▶ Systém QuickLIN dovoluje rychlou výměnu nožů bez pomoci klíčů a bez nutnosti nastavování.

VLASTNOSTI VÝROBKU

- ▶ Rozhraní MultiVolt. Akumulátorové nářadí lze používat se všemi lithium-iontovými akumulátory FEIN (12–18 V).
- ▶ Nože mají dokonale ergonomický tvar a nízkou hmotnost.
- ▶ Osvědčený motor MULTIMASTER s mimořádným výkonem a odolností.
- ▶ Nůž s vynikající životností.
- ▶ Řezací kapacita na jedno nabití akumulátoru 120 m.
- ▶ Čistý odvod třísek brání poškrábání obrobku a případnému zranění.
- ▶ Ušlechtilá ocel do 1,2 mm.
- ▶ Rozsáhlý program příslušenství.
- ▶ * Nůž se zakřiveným ostřím

BSS 1.6 E



Příslušenství viz. Strana 217

Dodávka

1 řezný nůž rovný do 1,6 mm,
1 pár závitových čelistí, 1 klíč

Dobře ovladatelný, křivkově průchodný prořezávač drážek pro nedeformovaný řez.

Jmenovitý příkon	W	350
Využitelný výkon	W	210
Počet zdvihů	1/min	2 100 - 4 500
Řezná rychlost	m/min	6 - 10
ocel do 400 N/mm ²	mm	1,6
ocel do 600 N/mm ²	mm	1,2
ocel do 800 N/mm ²	mm	1,0
Neželezné kovy do 250 N/mm ²	mm	2,0
Šířka řezu	mm	5,0
Poloměr nejmenší křivky	mm	90 (30)*
Průměr zanoření	mm	15 (8)*
Kabel se zástrčkou	m	5
Hmotnost dle EPTA	kg	1,50

Objednací číslo 7 230 31 61

VÝHODY POUŽITÍ

- ▶ Rychlý pracovní postup kvůli vynikajícímu výhledu na řez díky otevřené řezné hlavě.
- ▶ Možné levostranné a pravostranné zakřivené řezy a bezprůtahové řezání s pouze jednou plynulou šponou.
- ▶ Systém QuickIN dovoluje rychlou výměnu nožů bez pomoci klíčů a bez nutnosti nastavování.

VLASTNOSTI VÝROBKU

- ▶ Nože mají dokonale ergonomický tvar a nízkou hmotnost.
- ▶ Motor s mimořádným výkonem a odolností.
- ▶ Nůž s vynikající životností.
- ▶ Kabel 5 metrů.
- ▶ Čistý odvod třísek brání poškrábání obrobku a případnému zranění.
- ▶ Ušlechtilá ocel do 1,2 mm.
- ▶ Rozsáhlý program příslušenství.
- ▶ * Nůž se zakřiveným ostřím

BSS 1.6 CE



Příslušenství viz. Strana 217

Dodávka

1 řezný nůž rovný do 1,6 mm,
1 pár závitových čelistí, 1 klíč

Dobře ovladatelný, křivkově průchodný prořezávač drážek se zabudovaným odstraňovačem špon.

Jmenovitý příkon	W	350
Využitelný výkon	W	210
Počet zdvihů	1/min	2 100 - 4 500
Řezná rychlost	m/min	6 - 10
ocel do 400 N/mm ²	mm	1,6
ocel do 600 N/mm ²	mm	1,2
ocel do 800 N/mm ²	mm	1,0
Neželezné kovy do 250 N/mm ²	mm	2,0
Šířka řezu	mm	5,0
Poloměr nejmenší křivky	mm	90 (30)*
Průměr zanoření	mm	15 (8)*
Kabel se zástrčkou	m	5
Hmotnost dle EPTA	kg	1,50

Objednací číslo 7 230 32 61

VÝHODY POUŽITÍ

- ▶ Odstraňovač špon k oddělení řezné špony na libovolném místě.
- ▶ Možné levostranné a pravostranné zakřivené řezy a bezprůtahové řezání s pouze jednou plynulou šponou.
- ▶ Rychlý pracovní postup kvůli vynikajícímu výhledu na řez díky otevřené řezné hlavě.

VLASTNOSTI VÝROBKU

- ▶ Nože mají dokonale ergonomický tvar a nízkou hmotnost.
- ▶ Motor s mimořádným výkonem a odolností.
- ▶ Nůž s vynikající životností.
- ▶ Kabel 5 metrů.
- ▶ Čistý odvod třísek brání poškrábání obrobku a případnému zranění.
- ▶ Ušlechtilá ocel do 1,2 mm.
- ▶ Rozsáhlý program příslušenství.
- ▶ * Nůž se zakřiveným ostřím

BSS 2.0 E



Příslušenství viz. Strana 217

Dodávka

1 řezný nůž, 1 pár závitových čelistí

Výkonný prořezávač drážek pro zpracování ušlechtilé (nerezové) oceli, vinuté drážky trubek a profilů.

Jmenovitý příkon	W	350
Využitelný výkon	W	210
Počet zdvihů	1/min	1 300 - 2 600
Řezná rychlost	m/min	2 - 4
ocel do 400 N/mm ²	mm	2,0
ocel do 600 N/mm ²	mm	1,5
ocel do 800 N/mm ²	mm	1,3
Neželezné kovy do 250 N/mm ²	mm	3,0
Šířka řezu	mm	5,0
Poloměr nejmenší křivky	mm	245
Průměr zanoření	mm	12
Kabel se zástrčkou	m	5
Hmotnost dle EPTA	kg	1,70

Objednací číslo 7 230 33 61

VÝHODY POUŽITÍ

- ▶ Díky velmi pevným nožům ideální pro výztužné profily při suché výstavbě a pro řezy do ušlechtilé (nerezové) oceli.
- ▶ Robustní řezná hlava pro stacionární použití. Nářadí je možné jednoduše upnout do svěráku.
- ▶ Možné levostranné a pravostranné zakřivené řezy a bezprůtahové řezání s pouze jednou plynulou šponou.

VLASTNOSTI VÝROBKU

- ▶ Výkonný motor se silnou průchodností i při nejtěžších pracích. Vhodný pro spirálové trubky s napojovacími polodrážkami 4 x 0,75 mm
- ▶ Optimální nástroj ke zkracování profilů.
- ▶ Nejvhodnější pro odřezávání a vyřezávání.
- ▶ Motor s mimořádným výkonem a odolností.
- ▶ Nůž s vynikající životností.
- ▶ Kabel 5 metrů.
- ▶ Čistý odvod třísek brání poškrábání obrobku a případnému zranění.
- ▶ Ušlechtilá ocel do 1,5 mm.
- ▶ Rozsáhlý program příslušenství.



VŠEOBECNÉ PŘÍSLUŠENSTVÍ



Akumulátorová svítidla s LED diodami ALED 12-18 V
Kompaktní akumulátorová svítidla s LED diodami, dlouhou výdrží a otočnou hlavou. Kompatibilní se všemi lithium-iontovými akumulátory 12/14/18 V FEIN, včetně háčku pro zavěšení svítidla. Se 130 g extrémně lehká a s 900 luxy velmi jasné světlo. Barevná teplota odpovídá dennímu světlu. Jas lze nastavit ve 2 stupních.

Objednávací číslo
9 26 04 200 02 0



Kufr na nářadí
Plast, vnitřní rozměry:
470 x 275 x 116 mm

Objednávací číslo
3 39 01 118 01 0



Box z plastu
Vložka kufru se zamykacím víkem pro malé díly a příslušenství, vhodný pro kufr na nářadí 3 39 01 118 01 0, max. 5 ks/kufr.

Objednávací číslo
3 39 01 119 00 0



Řezná pasta
Mazací prostředek při opracování plechů.

Objednávací číslo
3 21 32 020 12 9



Rychlonabíječka ALG 50
Pro všechny lithium-iontové akumulátory FEIN. Doba nabíjení od 35 min.

Objednávací číslo
9 26 04 129 01 0



Rychlonabíječka ALG 30
Rychlonabíjecí přístroj NiCd a lithium-iontových akumulátorů FEIN. Doba nabíjení od 25 min.

Objednávací číslo
9 26 04 096 01 0

AKUMULÁTOR 18 V



Akumulátor
Lithium-iontový akumulátor s ukazatelem stavu nabití a technologií FEIN SafetyCell. Chrání akumulátor a stroj před přetížením, přehřátím a hloubkovým vybitím. Může být použit na veškerém 18 V akumulátorovém nářadí FEIN.

Kapacita Ah	Objednávací číslo
5	9 26 04 173 02 0
2,5	9 26 04 171 02 0



Startovací sada akumulátorů
2 lithium-iontové akumulátory s rychlonabíječkou ALG 50.

Kapacita Ah	Objednávací číslo
5	9 26 04 300 03 0
2,5	9 26 04 300 04 0

PŘÍSLUŠENSTVÍ ABSS



Závitová čelist
1 pár

Objednávací číslo
3 13 08 153 01 4



Řezný nůž
pro nerezovou ocel do 800 N/mm²

Tloušťka plechu mm	Objednávací číslo
0,8	3 13 08 152 00 1



Nůž se zakřiveným ostrím
pro ocelový plech do 400 N/mm²

Tloušťka plechu mm	Objednávací číslo
1,0	3 13 08 151 00 8



Řezný nůž
pro ocelový plech do 400 N/mm²

Tloušťka plechu mm	Objednávací číslo
1,6	3 13 08 150 00 9

PŘÍSLUŠENSTVÍ BSS 1.6 E, BSS 1.6 CE



Řezný nůž
pro ocelový plech do 400 N/mm²

Tloušťka plechu mm	Objednávací číslo
1,6	3 13 08 150 00 9



Řezný nůž
pro nerezovou ocel do 800 N/mm²

Tloušťka plechu mm	Objednávací číslo
0,8	3 13 08 152 00 1



Nůž se zakřiveným ostrím
pro ocelový plech do 400 N/mm²

Tloušťka plechu mm	Objednávací číslo
1,0	3 13 08 151 00 8

PŘÍSLUŠENSTVÍ BSS 1.6 CE



Závitová čelist
1 pár

Objednávací číslo
3 13 08 153 02 0

PŘÍSLUŠENSTVÍ BSS 1.6 E



Závitová čelist
1 pár

Objednávací číslo
3 13 08 153 01 4

PŘÍSLUŠENSTVÍ BSS 2.0 E



Řezný nůž
pro ocelový plech do 400 N/mm²

Tloušťka plechu mm	Objednávací číslo
2,0	3 13 08 110 00 3



Řezný nůž
pro nerezovou ocel do 800 N/mm²

Tloušťka plechu mm	Objednávací číslo
1,3	3 13 08 123 00 8



Závitová čelist
Balení po 2

Objednávací číslo
3 13 08 113 00 9

Čep nože

Objednávací číslo
3 13 08 111 00 2

NŮŽKY NA PLECH



		ABLS 18 1.6 E SELECT	BLS 1.6 E	BLS 2.5 E	BLS 3.5	BLS 4.2	
Strana		219	219	220	220	220	
Použití	Odstřihávání	▲▲	▲▲	▲▲	▲▲	▲▲	
	Zakřivené stříhy	▲	▲	▲	▲	▲	
Vybavení	Otočný nůž		4x	4x	2x	2x	
	Přidržovač špon				●	●	
	Vysoce výkonný motor FEIN		●	●	●	●	
Technické údaje	Jmenovitý příkon	W	350	350	1 200	1 200	
	Využitelný výkon	W		210	210	750	750
	Napětí akumulátoru	V	18				
	Kompatibilita akumulátoru		Lithium-iontový / HighPower lithium-iontový				
	Rozhraní akumulátoru		MultiVolt				
	Počet zdvihů	1/min	2 200 - 3 700	2 300 - 4 800	800 - 1 700	1 500	750
	Řezná rychlost	m/min	6 - 9	8 - 12	3 - 6	4 - 5	4 - 5
	ocel do 400 N/mm ²	mm	1,6	1,6	2,5	3,5	4,2
	ocel do 600 N/mm ²	mm	1,2	1,2	2,0	3,0	3,0
	ocel do 800 N/mm ²	mm	1,0	1,0	1,6	2,0	2,0
	Neželezné kovy do 250 N/mm ²	mm	2,0	2,0	3,0	4,0	5,0
	Poloměr nejmenší křivky	mm	15	15	20	30	25
Kabel se zástrčkou	m		5	5	5	5	
Hmotnost dle EPTA	kg		1,70	2,10	5,40	5,20	
Hmotnost bez akumulátoru	kg	1,40					

▲▲ velmi vhodné ▲ vhodné ● obsaženo

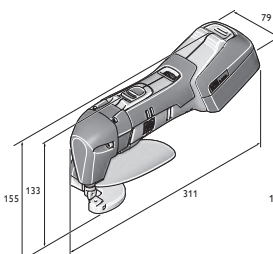

ABLS 18 1.6 E Select

218

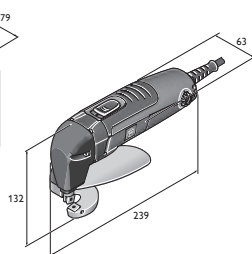

BLS 1.6 E

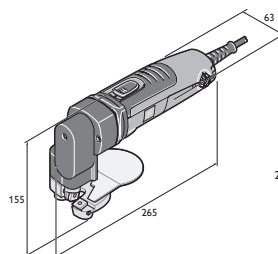

BLS 2.5 E

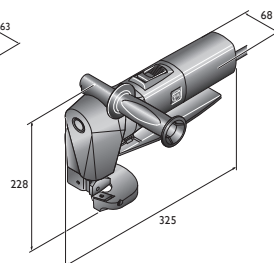

BLS 3.5

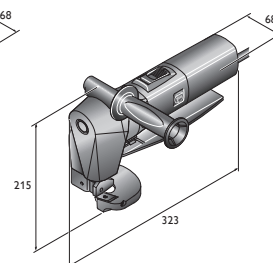

BLS 4.2



NŮŽKY NA PLECH



Hospodárné a spolehlivé

Nůžky na plech pracují s rychlostí stříhání až 8 m/min velmi účinně a bez ztráty materiálu.



Postup práce bez přerušení

Upínací předržovač odvádí plech čistě směrem dozadu.

ABLS 18 1.6 E SELECT

FEIN SELECT⁺



Příslušenství viz. Strana 221

Dodávka

1 ABL 18 1.6 E, 1 rázový a stolní nůž,
1 pár klíčů, 1 odstraňovač třísek,
1 umělohmotný kufřík na nářadí

Dobře ovladatelné, křivkově průchodné nůžky na plech ke stříhání a odstříhávání tenkých plechů.

Napětí akumulátoru	V	18
Kompatibilita akumulátoru		Lithium-iontový / HighPower lithium-iontový
Rozhraní akumulátoru		MultiVolt
Počet zdvihů	1/min	2 200 - 3 700
Řezná rychlost	m/min	6 - 9
ocel do 400 N/mm ²	mm	1,6
ocel do 600 N/mm ²	mm	1,2
ocel do 800 N/mm ²	mm	1,0
Neželezné kovy do 250 N/mm ²	mm	2,0
Poloměr nejmenší křivky	mm	15
Hmotnost bez akumulátoru	kg	1,40

Objednací číslo 7 130 04 61

VÝHODY POUŽITÍ

- ▶ Mimořádně dobrá ovladatelnost díky kompaktnímu a lehkému provedení pro optimální ovladatelnost.
- ▶ Dobrá průchodnost křivek při pouze malé deformaci plechu.
- ▶ Čtyřnásobně otočný nůž, čistší a méně třepivý stříh při nízkých provozních nákladech.

VLASTNOSTI VÝROBKU

- ▶ Rozhraní MultiVolt. Akumulátorové nářadí lze používat se všemi lithium-iontovými akumulátory FEIN (12–18 V).
- ▶ Optimální k odstříhávání a přistřihování.
- ▶ Neomezený výhled na linii řezu.
- ▶ Osvědčený motor MULTIMASTER s mimořádným výkonem a odolností.
- ▶ Řezací kapacita na jedno nabití akumulátoru 140 m.
- ▶ Ušlechtilá ocel do 1,0 mm.

BLS 1.6 E



Příslušenství viz. Strana 221

Dodávka

1 rázový a stolní nůž, 1 pár klíčů,
1 odstraňovač třísek

Dobře ovladatené, křivkově průchodné nůžky na plech ke stříhání a odstříhávání tenkých plechů.

Jmenovitý příkon	W	350
Využitelný výkon	W	210
Počet zdvihů	1/min	2 300 - 4 800
Řezná rychlost	m/min	8 - 12
ocel do 400 N/mm ²	mm	1,6
ocel do 600 N/mm ²	mm	1,2
ocel do 800 N/mm ²	mm	1,0
Neželezné kovy do 250 N/mm ²	mm	2,0
Poloměr nejmenší křivky	mm	15
Kabel se zástrčkou	m	5
Hmotnost dle EPTA	kg	1,70

Objednací číslo 7 230 34 61

VÝHODY POUŽITÍ

- ▶ Mimořádně dobrá ovladatelnost díky kompaktnímu a lehkému provedení pro optimální ovladatelnost.
- ▶ Dobrá průchodnost křivek při pouze malé deformaci plechu.
- ▶ Čtyřnásobně otočný nůž, čistší a méně třepivý stříh při nízkých provozních nákladech.

VLASTNOSTI VÝROBKU

- ▶ Optimální k odstříhávání a přistřihování.
- ▶ Neomezený výhled na linii řezu.
- ▶ Motor s mimořádným výkonem a odolností.
- ▶ Kabel 5 metrů.
- ▶ Ušlechtilá ocel do 1,0 mm.

BLS 2.5 E



Příslušenství viz. Strana 221

Dodávka

1 rázový a stolní nůž, 1 pár klíčů,
1 odstraňovač třísek

Dobře ovladatelné, křivkově průchodné nůžky na plech pro zpracování ušlechtilé oceli.

Jmenovitý příkon	W	350
Využitelný výkon	W	210
Počet zdvihů	1/min	800 - 1 700
Řezná rychlost	m/min	3 - 6
ocel do 400 N/mm ²	mm	2,5
ocel do 600 N/mm ²	mm	2,0
ocel do 800 N/mm ²	mm	1,6
Neželezné kovy do 250 N/mm ²	mm	3,0
Poloměr nejmenší křivky	mm	20
Kabel se zástrčkou	m	5
Hmotnost dle EPTA	kg	2,10

Objednací číslo 7 230 35 61

VÝHODY POUŽITÍ

- ▶ Výkonný motor se silnou průchodností i při nejtěžších pracích.
- ▶ Neomezený výhled na linii řezu umožňuje rychlejší postup práce.
- ▶ Čtyřnásobně otočný nůž, čistší a méně třepivý stříh při nízkých provozních nákladech.

VLASTNOSTI VÝROBKU

- ▶ Optimální k odstříhávání a přistřihování.
- ▶ Neomezený výhled na linii řezu.
- ▶ Dobrá průchodnost křivek při pouze malé deformaci plechu.
- ▶ Kabel 5 metrů.
- ▶ Ušlechtilá ocel do 1,6 mm.

BLS 3.5



Příslušenství viz. Strana 221

Dodávka

1 rázový a stolní nůž, 1 odstraňovač třísek,
1 pomocná rukojeť, 1 pár klíčů

Univerzální nůžky na plech s nastavením tloušťky materiálu bez použití nářadí.

Jmenovitý příkon	W	1 200
Využitelný výkon	W	750
Počet zdvihů	1/min	1 500
Řezná rychlost	m/min	4 - 5
ocel do 400 N/mm ²	mm	3,5
ocel do 600 N/mm ²	mm	3,0
ocel do 800 N/mm ²	mm	2,0
Neželezné kovy do 250 N/mm ²	mm	4,0
Poloměr nejmenší křivky	mm	30
Kabel se zástrčkou	m	5
Hmotnost dle EPTA	kg	5,40

Objednací číslo 7 230 23

VÝHODY POUŽITÍ

- ▶ Nastavení výšky zdvihu bez nářadí pro přizpůsobení různým tloušťkám materiálu
- ▶ Vynikající pracovní postup pro plynulé zpracování velkých a dlouhých ploch.
- ▶ Optimální a bezpečný odvod třísek zajišťuje patentovaný stěrač třísek.

VLASTNOSTI VÝROBKU

- ▶ Optimální k odstříhávání plechových konstrukcí.
- ▶ Vynikající hmotnostní výkon.
- ▶ Neomezený výhled na linii řezu.
- ▶ Motor s mimořádným výkonem a odolností.
- ▶ Dvojitý otočný nůž.
- ▶ Kabel 5 metrů.
- ▶ Ušlechtilá ocel do 2,0 mm.
- ▶ Rozsáhlý program příslušenství.

BLS 4.2



Příslušenství viz. Strana 221

Dodávka

1 rázový a stolní nůž, 1 odstraňovač třísek,
1 pomocná rukojeť, 1 brusná měrka, 3 klíče

Výkonné nůžky na plech k stříhání, oddělování a odstříhávání plechových konstrukcí.

Jmenovitý příkon	W	1 200
Využitelný výkon	W	750
Počet zdvihů	1/min	750
Řezná rychlost	m/min	4 - 5
ocel do 400 N/mm ²	mm	4,2
ocel do 600 N/mm ²	mm	3,0
ocel do 800 N/mm ²	mm	2,0
Neželezné kovy do 250 N/mm ²	mm	5,0
Poloměr nejmenší křivky	mm	25
Kabel se zástrčkou	m	5
Hmotnost dle EPTA	kg	5,20

Objednací číslo 7 230 24

VÝHODY POUŽITÍ

- ▶ Výkonný motor se silnou průchodností i při nejtěžších pracích.
- ▶ Vynikající pracovní postup pro plynulé zpracování velkých a dlouhých ploch.
- ▶ Optimální a bezpečný odvod třísek zajišťuje patentovaný stěrač třísek.

VLASTNOSTI VÝROBKU

- ▶ Optimální k odstříhávání plechových konstrukcí.
- ▶ Vynikající hmotnostní výkon.
- ▶ Neomezený výhled na linii řezu.
- ▶ Dvojitý otočný nůž.
- ▶ Kabel 5 metrů.
- ▶ Ušlechtilá ocel do 2,0 mm.
- ▶ Rozsáhlý program příslušenství.



VŠEOBECNÉ PŘÍSLUŠENSTVÍ



Akumulátorová svítilna s LED diodami ALED 12-18 V
Kompaktní akumulátorová svítilna s LED diodami, dlouhou výdrží a otočnou hlavou. Kompatibilní se všemi lithium-iontovými akumulátory 12/14/18 V FEIN, včetně háčku pro zavěšení svítilny. Se 130 g extrémně lehká a s 900 luxy velmi jasné světlo. Barevná teplota odpovídá dennímu světlu. Jas lze nastavit ve 2 stupních.

Objednáací číslo
9 26 04 200 02 0



Kufř na nářadí
Plast, vnitřní rozměry:
470 x 275 x 116 mm

Objednáací číslo
3 39 01 118 01 0



Box z plastu
Vložka kufřu se zamykacím víkem pro malé díly a příslušenství, vhodný pro kufř na nářadí 3 39 01 118 01 0, max. 5 ks/kufř.

Objednáací číslo
3 39 01 119 00 0



Řezná pasta
Mazací prostředek při opracování plechů.

Objednáací číslo
3 21 32 020 12 9



Rychlonabíječka ALG 50
Pro všechny lithium-iontové akumulátory FEIN. Doba nabíjení od 35 min.

Objednáací číslo
9 26 04 129 01 0



Rychlonabíječka ALG 30
Rychlonabíjecí přístroj NiCd a lithium-iontových akumulátorů FEIN. Doba nabíjení od 25 min.

Objednáací číslo
9 26 04 096 01 0

AKUMULÁTOR 18 V



Akumulátor
Lithium-iontový akumulátor s ukazatelem stavu nabití a technologií FEIN SafetyCell. Chrání akumulátor a stroj před přetížením, přehřátím a hlubokým vybitím. Může být použit na veškerém 18 V akumulátorovém nářadí FEIN.

Kapacita Ah	Objednáací číslo
5	9 26 04 173 02 0
2,5	9 26 04 171 02 0



Startovací sada akumulátorů
2 lithium-iontové akumulátory s rychlonabíječkou ALG 50.

Kapacita Ah	Objednáací číslo
5	9 26 04 300 03 0
2,5	9 26 04 300 04 0

PŘÍSLUŠENSTVÍ ABL



Rázový a stolní nůž
Pro plech do 800 N/mm².

Objednáací číslo
3 13 08 072 00 0

PŘÍSLUŠENSTVÍ BLS 1.6 E



Rázový a stolní nůž
Pro plech do 800 N/mm².

Objednáací číslo
3 13 08 072 00 0

PŘÍSLUŠENSTVÍ BLS 2.5 E



Rázový a stolní nůž
Pro plech do 800 N/mm².

Tloušťka plechu mm	Objednáací číslo
1,6	6 36 01 101 00 9

PŘÍSLUŠENSTVÍ BLS 3.5



Stolní nůž
pro ocelový plech do 400 N/mm²

Tloušťka plechu mm	Objednáací číslo
3,5	3 13 08 136 00 2



Stolní nůž
pro nerezovou ocel do 800 N/mm²

Tloušťka plechu mm	Objednáací číslo
2,0	3 13 08 143 00 6



Rázový nůž
pro ocelový plech do 400 N/mm²

Tloušťka plechu mm	Objednáací číslo
3,5	3 13 08 146 00 1



Rázový nůž
pro nerezovou ocel do 800 N/mm²

Tloušťka plechu mm	Objednáací číslo
2,0	3 13 08 147 00 5

PŘÍSLUŠENSTVÍ BLS 4.2



Stolní nůž

Objednáací číslo
3 13 08 092 00 8



Rázový nůž
pro ocelový plech do 400 N/mm²

Tloušťka plechu mm	Objednáací číslo
4,2	3 13 08 096 00 7



Rázový nůž
pro nerezovou ocel do 800 N/mm²

Tloušťka plechu mm	Objednáací číslo
2,0	3 13 08 098 00 9

PROSTŘIHOVACÍ NŮŽKY

Typ stroje	Strana	Použití			Vybavení					
		Zakřivené střihy	Vystřihování	Quick/IN	Směr střihání	Rotující kruhový střizník	Jmenovitý příkon W	Využitelný výkon W		
Akumulátorové	ABLK 18 1.6 E Select	Kompaktní a křivkově průchodné prostřihovací nůžky pro zhotovování střech a fasád. Přesné střihání trapézového i vlnitého plechu a jednotlivých profilů.	224	▲▲	▲▲	●	8 x 45°	●		
	ABLK 18 1.3 CSE Select	Kompaktní a křivkově průchodné prostřihovací nůžky pro zhotovování střech a fasád. Přesné střihání vlnitého plechu do tloušťky 1,3 mm.	225	▲▲	▲	●	8 x 45°	●		
	ABLK 18 1.3 TE Select	Kompaktní a křivkově průchodné prostřihovací nůžky pro zhotovování střech a fasád. Přesné střihání trapézového plechu do tloušťky 1,3 mm.	225	▲▲	▲	●	8 x 45°	●		
Kabelové	BLK 1.6 E	Univerzální prostřihovací nůžky na plechy, profily, trapézové a vlnité plechy.	226	▲	▲▲	●	8 x 45°	●	350	210
	BLK 1.6 LE	Kompaktní prostřihovací nůžky pro lichoběžníkové plechy s hlubokými prostřihy při stavbách střech a fasádních konstrukcí	226	▲▲	▲	●	8 x 45°	●	350	210
	BLK 1.3 TE	Kompaktní a rychlé prostřihovací nůžky na trapézový plech.	227	▲▲	▲	●	8 x 45°	●	350	210
	BLK 1.3 CSE	Kompaktní a rychlé prostřihovací nůžky na vlnitý plech.	227	▲▲	▲	●	8 x 45°	●	350	210
	BLK 2.0 E	Kompaktní prostřihovací nůžky s neomezenou křivkovou průchodností pro rohy a hrany.	227	▲▲	▲▲	●	8 x 45°		350	210
	BLK 3.5	Výkonné prostřihovací nůžky s neomezenou křivkovou průchodností pro vybrání a výřezy.	228	▲▲	▲	●	3 x 90°		1 200	750
	BLK 5.0	Výkonné prostřihovací nůžky pro těžké demontážní a střihací práce.	228	▲			3 x 90°		1 200	750

▲▲ velmi vhodné ▲ vhodné ● obsaženo

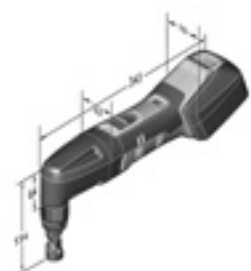

ABLK 18 1.6 E Select

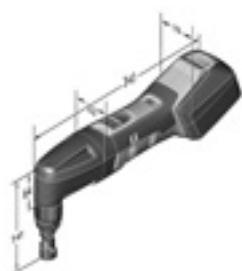

ABLK 18 1.3 CSE Select
ABLK 18 1.3 TE Select

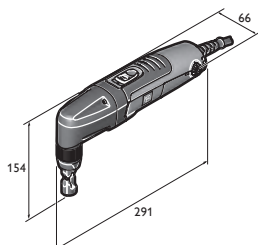

BLK 1.6 E

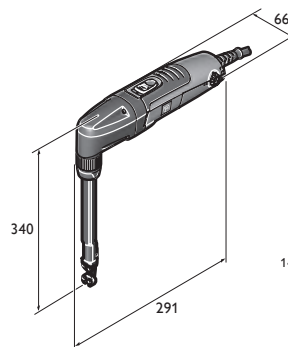

BLK 1.6 LE

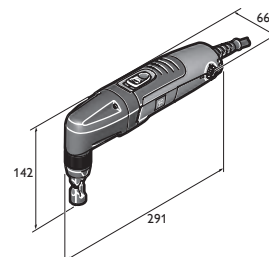

BLK 1.3 TE

Technické údaje

Napětí akumulátoru V	Kompatibilita akumulátoru	Rozhraní akumulátoru	Počet zdvihů 1/min	Řezná rychlost m/min	ocel do 400 N/mm ² mm	ocel do 600 N/mm ² mm	ocel do 800 N/mm ² mm	Neželezné kovy do 250 N/mm ² mm	Šířka proštíhu mm	Ponor-Ø s matricí mm	Poloměr nejmenší křivky (vnitřní/vnější) mm	Kabel se zastrčkou m	Hmotnost dle EPTA kg	Hmotnost bez akumulátoru kg
18	Lithium-iontový / HighPower lithium-iontový	MultiVolt	800 - 1 300	1,5	1,6	1,0	0,7	2,5	5	22	30 / 35		1,65	
18	Lithium-iontový / HighPower lithium-iontový	MultiVolt	900 - 1 600	1,9	1,3	0,8	0,6	2,0	4	19	15 / 20		1,60	
18	Lithium-iontový / HighPower lithium-iontový	MultiVolt	900 - 1 600	1,9	1,3	0,8	0,6	2,0	4	19	25 / 30		1,60	
			800	1,9	1,6	1,0	0,7	2,5	5	22	30 / 35	5	1,80	
			800 - 1 500	2,7	1,6	1,0	0,7	2,5	5	24	65 / 70	5	1,90	
			1 000 - 1 800	2,3	1,3	0,8	0,6	2,0	4	19	25 / 30	5	1,80	
			1 000 - 1 800	2,3	1,3	0,8	0,6	2,0	4	19	15 / 20	5	1,80	
			500 - 1 000	1,0	2,0	1,5	1,0	2,5	8	18	4 / 0	5	1,80	
			750	1,3	3,5	2,3	1,8	3,5	14	30	7 / 0	5	3,50	
			750	1,3	5,0	3,3	2,5	7	8	43	86 / 94	5	3,80	

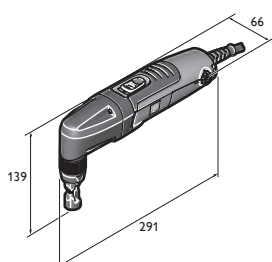

BLK 1.3 CSE

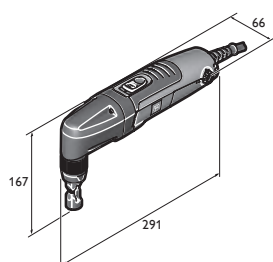

BLK 2.0 E

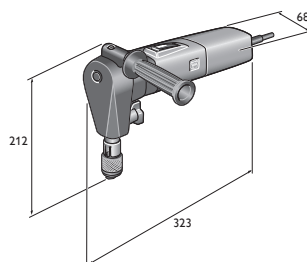

BLK 3.5

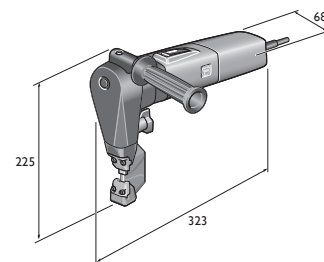

BLK 5.0

PROSTŘIHOVACÍ NŮŽKY



Mimořádně křivkově průchodné

Prostřihovací nůžky jsou velmi obratné: Takto zvládnete také komplikované výřezy rychle a přesně.



Praktické a ergonomické

Kompaktně, rychle, přesně: S prostřihovacími nůžkami zpracujete trapézové a vlnité plechy bez přitlaku.

ABLK 18 1.6 E SELECT



Příslušenství viz. Strana 229

Dodávka

1 držák matrice pro lichoběžníkové a vlnité plechy, 1 matrice (3 01 09 141 00 3), 1 razník (6 36 02 048 00 4), 1 umělohmotný kufřík na nářadí

Kompaktní a křivkově průchodné prostřihovací nůžky pro zhotovování střech a fasád. Přesné stříhání trapézového i vlnitého plechu a jednotlivých profilů.

Napětí akumulátoru	V	18
Kompatibilita akumulátoru		Lithium-iontový / HighPower lithium-iontový
Rozhraní akumulátoru		MultiVolt
Počet zdvihů	1/min	800 - 1 300
Řezná rychlost	m/min	1,5
ocel do 400 N/mm ²	mm	1,6
ocel do 600 N/mm ²	mm	1,0
ocel do 800 N/mm ²	mm	0,7
Neželezné kovy do 250 N/mm ²	mm	2,5
Šířka prostřihu	mm	5
Ponor-Ø s matricí	mm	22
Poloměr nejmenší křivky (vnitřní/vnější)	mm	30 / 35
Hmotnost bez akumulátoru	kg	1,65

Objednací číslo 7 132 04 61

VÝHODY POUŽITÍ

- ▶ Řezný výkon 40 m do trapézového plechu 0,8 mm s jedním akumulátorem.
- ▶ 1,5 m/min rychlost řezu pro vynikající postup práce.
- ▶ Variabilní řezná rychlost elektronicky nastavitelným počtem zdvihů.

VLASTNOSTI VÝROBKU

- ▶ Rozhraní MultiVolt. Akumulátorové nářadí lze používat se všemi lithium-iontovými akumulátory FEIN (12–18 V).
- ▶ Krátkodobá oblast překrytí až 2,6 mm.
- ▶ Optimální manipulace díky extrémně štíhlé hlavě převodovky.
- ▶ Příjemně nízká hmotnost.
- ▶ Rychloupínací systém QuickIN pro matrice a střížníky.
- ▶ Rotující střížník pro zvýšení životnosti až o 30 %.
- ▶ V krocích po 45° v rozsahu 360° variabilně nastavitelný směr stříhání pomocí držáku matrice otočného bez použití nářadí.
- ▶ Osvědčený motor MULTIMASTER s mimořádným výkonem a odolností.
- ▶ Nízké provozní náklady. Střížník a matrice mohou být vyměněny nezávisle na sobě.



ABLK 18 1.3 CSE SELECT



Příslušenství viz. Strana 229

Dodávka

1 matrice pro vlnitý plech (3 01 09 169 00 9),
1 razník (6 36 02 050 00 0), 1 umělohmotný
kufřík na nářadí

Kompaktní a křivkově průchodné prostřihovací nůžky pro zhotovování střech a fasád. Přesné stříhání vlnitého plechu do tloušťky 1,3 mm.

Napětí akumulátoru	V	18
Kompatibilita akumulátoru		Lithium-iontový / HighPower lithium-iontový
Rozhraní akumulátoru		MultiVolt
Počet zdvihů	1/min	900 - 1 600
Řezná rychlost	m/min	1,9
ocel do 400 N/mm ²	mm	1,3
ocel do 600 N/mm ²	mm	0,8
ocel do 800 N/mm ²	mm	0,6
Neželezné kovy do 250 N/mm ²	mm	2,0
Šířka prostřihu	mm	4
Ponor-Ø s matricí	mm	19
Poloměr nejmenší křivky (vnitřní/vnější)	mm	15 / 20
Hmotnost bez akumulátoru	kg	1,60

Objednací číslo 7 132 05 61

VÝHODY POUŽITÍ

- ▶ Řezný výkon 40 m do vlnitého plechu 0,8 mm s jedním akumulátorem.
- ▶ 1,9 m/min rychlost řezu pro vynikající postup práce.
- ▶ Variabilní řezná rychlost elektronicky nastavitelným počtem zdvihů.

VLASTNOSTI VÝROBKU

- ▶ Rozhraní MultiVolt. Akumulátorové nářadí lze používat se všemi lithium-iontovými akumulátory FEIN (12–18 V).
- ▶ Krátkodobá oblast překrytí až 2,6 mm.
- ▶ Optimální manipulace díky extrémně štíhlé hlavě převodovky.
- ▶ Příjemně nízká hmotnost.
- ▶ Rychloupínací systém QuickIN pro matrice a střížníky.
- ▶ Rotující střížník pro zvýšení životnosti až o 30 %.
- ▶ V krocích po 45° v rozsahu 360° variabilně nastavitelný směr stříhání pomocí držáku matrice otočného bez použití nářadí.
- ▶ Osvědčený motor MULTIMASTER s mimořádným výkonem a odolností.

ABLK 18 1.3 TE SELECT



Příslušenství viz. Strana 229

Dodávka

1 matrice pro lichoběžníkový plech
(3 01 09 170 00 1), 1 razník (6 36 02 050 00 0),
1 umělohmotný kufřík na nářadí

Kompaktní a křivkově průchodné prostřihovací nůžky pro zhotovování střech a fasád. Přesné stříhání trapézového plechu do tloušťky 1,3 mm.

Napětí akumulátoru	V	18
Kompatibilita akumulátoru		Lithium-iontový / HighPower lithium-iontový
Rozhraní akumulátoru		MultiVolt
Počet zdvihů	1/min	900 - 1 600
Řezná rychlost	m/min	1,9
ocel do 400 N/mm ²	mm	1,3
ocel do 600 N/mm ²	mm	0,8
ocel do 800 N/mm ²	mm	0,6
Neželezné kovy do 250 N/mm ²	mm	2,0
Šířka prostřihu	mm	4
Ponor-Ø s matricí	mm	19
Poloměr nejmenší křivky (vnitřní/vnější)	mm	25 / 30
Hmotnost bez akumulátoru	kg	1,60

Objednací číslo 7 132 06 61

VÝHODY POUŽITÍ

- ▶ Řezný výkon 40 m do trapézového plechu 0,8 mm s jedním akumulátorem. (5 Ah)
- ▶ 1,9 m/min rychlost řezu pro vynikající postup práce.
- ▶ Variabilní řezná rychlost elektronicky nastavitelným počtem zdvihů.

VLASTNOSTI VÝROBKU

- ▶ Rozhraní MultiVolt. Akumulátorové nářadí lze používat se všemi lithium-iontovými akumulátory FEIN (12–18 V).
- ▶ Krátkodobá oblast překrytí až 2,6 mm.
- ▶ Optimální manipulace díky extrémně štíhlé hlavě převodovky.
- ▶ Příjemně nízká hmotnost.
- ▶ Rychloupínací systém QuickIN pro matrice a střížníky.
- ▶ Rotující střížník pro zvýšení životnosti až o 30 %.
- ▶ V krocích po 45° v rozsahu 360° variabilně nastavitelný směr stříhání pomocí držáku matrice otočného bez použití nářadí.
- ▶ Osvědčený motor MULTIMASTER s mimořádným výkonem a odolností.

BLK 1.6 E



Příslušenství viz. Strana 229

Dodávka

1 držák matrice pro lichoběžníkové a vlnité plechy, 1 matrice (3 01 09 141 00 3), 1 razník (6 36 02 048 00 4)

Univerzální prostřihovací nůžky na plechy, profily, trapézové a vlnité plechy.

Jmenovitý příkon	W	350
Využitelný výkon	W	210
Počet zdvihů	1/min	800
Řezná rychlost	m/min	1,9
ocel do 400 N/mm ²	mm	1,6
ocel do 600 N/mm ²	mm	1,0
ocel do 800 N/mm ²	mm	0,7
Neželezné kovy do 250 N/mm ²	mm	2,5
Šířka prostřihu	mm	5
Ponor-Ø s matricí	mm	22
Poloměr nejmenší křivky (vnitřní/vnější)	mm	30 / 35
Kabel se zástrčkou	m	5
Hmotnost dle EPTA	kg	1,80

Objednací číslo 7 232 38 60

VÝHODY POUŽITÍ

- ▶ Téměř nezničitelné. Ideální pro flexibilní a univerzální použití u tlouštěk plechů do 1,6 mm.
- ▶ Vyjíměčně štíhlá hlava převodovky umožňuje až o 20 % užší rozměr pohybu.
- ▶ V krocích po 45° v rozsahu 360° variabilně nastavitelný směr stříhání pomocí držáku matrice otočného bez použití nářadí.

VLASTNOSTI VÝROBKU

- ▶ Rychlovýměnný systém QuickIN.
- ▶ Vysoká řezná rychlost.
- ▶ Rotující střížník pro zvýšení životnosti až o 30 %.
- ▶ Výhodné provozní náklady díky dlouhé životnosti razníku a matrice.
- ▶ Motor s mimořádným výkonem a odolností.
- ▶ Ochranná mříž proti šponám na větracích drážkách.
- ▶ Kabel 5 metrů.
- ▶ Ušlechtilá ocel do 0,7 mm.
- ▶ Dodatečně rozšiřitelná sada pro trapézové profily do hloubky plechů 160 mm.

BLK 1.6 LE



Příslušenství viz. Strana 229

Dodávka

1 držák matrice, 1 matrice pro lichoběžníkový plech (3 13 09 122 00 5), 1 střížník (6 36 02 049 00 8), 1 ochranná deska

Kompaktní prostřihovací nůžky pro lichoběžníkové plechy s hlubokými prostřihy při stavbách střech a fasádních konstrukcí

Jmenovitý příkon	W	350
Využitelný výkon	W	210
Počet zdvihů	1/min	800 - 1 500
Řezná rychlost	m/min	2,7
ocel do 400 N/mm ²	mm	1,6
ocel do 600 N/mm ²	mm	1,0
ocel do 800 N/mm ²	mm	0,7
Neželezné kovy do 250 N/mm ²	mm	2,5
Šířka prostřihu	mm	5
Ponor-Ø s matricí	mm	24
Poloměr nejmenší křivky (vnitřní/vnější)	mm	65 / 70
Kabel se zástrčkou	m	5
Hmotnost dle EPTA	kg	1,90

Objednací číslo 7 232 39 60

VÝHODY POUŽITÍ

- ▶ Specialista na přesné zpracování trapézových plechů s hloubkou vroubkování do 160 mm.
- ▶ Vyjíměčně štíhlá hlava převodovky umožňuje až o 20 % užší rozměr pohybu.
- ▶ V krocích po 45° v rozsahu 360° variabilně nastavitelný směr stříhání pomocí držáku matrice otočného bez použití nářadí.

VLASTNOSTI VÝROBKU

- ▶ Rychlovýměnný systém QuickIN.
- ▶ Vysoká řezná rychlost.
- ▶ Motor s mimořádným výkonem a odolností.
- ▶ Ochranná mříž proti šponám na větracích drážkách.
- ▶ Kabel 5 metrů.
- ▶ Ušlechtilá ocel do 0,7 mm.



BLK 1.3 TE



Příslušenství viz. Strana 229

Dodávka

1 matrice pro lichoběžníkový plech
(3 01 09 170 00 1), 1 razník (6 36 02 050 00 0)

Kompaktní a rychlé prostřihovací nůžky na trapézový plech.

Jmenovitý příkon	W	350
Využitelný výkon	W	210
Počet zdvihů	1/min	1 000 - 1 800
Řezná rychlost	m/min	2,3
ocel do 400 N/mm ²	mm	1,3
ocel do 600 N/mm ²	mm	0,8
ocel do 800 N/mm ²	mm	0,6
Neželezné kovy do 250 N/mm ²	mm	2,0
Šířka prostřihu	mm	4
Ponor-Ø s matricí	mm	19
Poloměr nejmenší křivky (vnitřní/vnější)	mm	25 / 30
Kabel se zástrčkou	m	5
Hmotnost dle EPTA	kg	1,80

Objednací číslo 7 232 41 60

VÝHODY POUŽITÍ

- ▶ V krocích po 45° v rozsahu 360° variabilně nastavitelný směr stříhání pomocí držáku matrice otočného bez použití nářadí.
- ▶ 2,3 m/min rychlost řezu pro vynikající postup práce.
- ▶ Vyjíměčně štíhlá hlava převodovky umožňuje až o 20 % užší rozměr pohybu.

VLASTNOSTI VÝROBKU

- ▶ Ochranná mříž proti šponám na větracích drážkách.
- ▶ Výhodné provozní náklady díky dlouhé životnosti razníku a matrice.
- ▶ Krátkodobá oblast překrytí až 2,6 mm.
- ▶ Rotující střížník pro zvýšení životnosti až o 30 %.
- ▶ Rychlovýměnný systém QuickIN.
- ▶ Ušlechtilá ocel do 0,6 mm.
- ▶ Motor s mimořádným výkonem a odolností.
- ▶ Kabel 5 metrů.

BLK 1.3 CSE



Příslušenství viz. Strana 229

Dodávka

1 matrice pro vlnitý plech (3 01 09 169 00 9),
1 razník (6 36 02 050 00 0)

Kompaktní a rychlé prostřihovací nůžky na vlnitý plech.

Jmenovitý příkon	W	350
Využitelný výkon	W	210
Počet zdvihů	1/min	1 000 - 1 800
Řezná rychlost	m/min	2,3
ocel do 400 N/mm ²	mm	1,3
ocel do 600 N/mm ²	mm	0,8
ocel do 800 N/mm ²	mm	0,6
Neželezné kovy do 250 N/mm ²	mm	2,0
Šířka prostřihu	mm	4
Ponor-Ø s matricí	mm	19
Poloměr nejmenší křivky (vnitřní/vnější)	mm	15 / 20
Kabel se zástrčkou	m	5
Hmotnost dle EPTA	kg	1,80

Objednací číslo 7 232 42 60

VÝHODY POUŽITÍ

- ▶ V krocích po 45° v rozsahu 360° variabilně nastavitelný směr stříhání pomocí držáku matrice otočného bez použití nářadí.
- ▶ 2,3 m/min rychlost řezu pro vynikající postup práce.
- ▶ Vyjíměčně štíhlá hlava převodovky umožňuje až o 20 % užší rozměr pohybu.

VLASTNOSTI VÝROBKU

- ▶ Ochranná mříž proti šponám na větracích drážkách.
- ▶ Výhodné provozní náklady díky dlouhé životnosti razníku a matrice.
- ▶ Rotující střížník pro zvýšení životnosti až o 30 %.
- ▶ Rychlovýměnný systém QuickIN.
- ▶ Ušlechtilá ocel do 0,6 mm.
- ▶ Motor s mimořádným výkonem a odolností.
- ▶ Kabel 5 metrů.

BLK 2.0 E



Příslušenství viz. Strana 229

Dodávka

1 držák matrice, 1 matrice (3 13 09 040 00 2),
1 střížník (6 36 02 051 00 9)

Kompaktní prostřihovací nůžky s neomezenou křivkovou průchodností pro rohy a hrany.

Jmenovitý příkon	W	350
Využitelný výkon	W	210
Počet zdvihů	1/min	500 - 1 000
Řezná rychlost	m/min	1,0
ocel do 400 N/mm ²	mm	2,0
ocel do 600 N/mm ²	mm	1,5
ocel do 800 N/mm ²	mm	1,0
Neželezné kovy do 250 N/mm ²	mm	2,5
Šířka prostřihu	mm	8
Ponor-Ø s matricí	mm	18
Poloměr nejmenší křivky (vnitřní/vnější)	mm	4 / 0
Kabel se zástrčkou	m	5
Hmotnost dle EPTA	kg	1,80

Objednací číslo 7 232 40 60

VÝHODY POUŽITÍ

- ▶ Vysoká křivková průchodnost díky speciální geometrii matrice. Prostřihovací nůžky je možné otočit na místě.
- ▶ Skvěle se hodí na stříhání přehýbaných plechů s minimálním poloměrem ohybu 3 mm.
- ▶ V krocích po 45° v rozsahu 360° variabilně nastavitelný směr stříhání pomocí držáku matrice otočného bez použití nářadí.

VLASTNOSTI VÝROBKU

- ▶ Rychlovýměnný systém QuickIN.
- ▶ Optimální ovládání.
- ▶ Motor s mimořádným výkonem a odolností.
- ▶ Ideální pro vystřihování.
- ▶ Pro stříhání podle šablony nejlépe vhodný.
- ▶ Ochranná mříž proti šponám na větracích drážkách.
- ▶ Kabel 5 metrů.
- ▶ Ušlechtilá ocel do 1,0 mm.

BLK 3.5



Příslušenství viz. Strana 229

Dodávka

1 držák matrice, 1 matrice (3 13 09 093 00 3),
1 razník (3 13 09 097 00 2), 1 pomocná rukojeť

Výkonné prostřihovací nůžky s neomezenou křivkovou průchodností pro vybrání a výřezy.

Jmenovitý příkon	W	1 200
Využitelný výkon	W	750
Počet zdvihů	1/min	750
Řezná rychlost	m/min	1,3
ocel do 400 N/mm ²	mm	3,5
ocel do 600 N/mm ²	mm	2,3
ocel do 800 N/mm ²	mm	1,8
Neželezné kovy do 250 N/mm ²	mm	3,5
Šířka prostřihu	mm	14
Ponor-Ø s matricí	mm	30
Poloměr nejmenší křivky (vnitřní/vnější)	mm	7 / 0
Kabel se zástrčkou	m	5
Hmotnost dle EPTA	kg	3,50

Objednací číslo 7 232 30

VÝHODY POUŽITÍ

- ▶ Nejlépe se hodí pro vybrání a výřezy v plechu, nářadí je možné otáčet na místě.
- ▶ Směr stříhání nastavitelný bez použití nářadí ve třech krocích po 90°.
- ▶ Rychlovýměnný systém QuickIN pro rychlou výměnu matrice a razníku bez klíčů.

VLASTNOSTI VÝROBKU

- ▶ Optimální hmotnostní výkon.
- ▶ Vysoká životnost, střížníky jsou brousitelné.
- ▶ Motor s mimořádným výkonem a odolností.
- ▶ Stříhání bez deformace rovných a zahnutých plechů.
- ▶ Pro stříhání podle šablony nejlépe vhodný.
- ▶ Ochranná mříž proti šponám na větracích drážkách.
- ▶ Rukojeť otočná o 180°.
- ▶ Kabel 5 metrů.
- ▶ Ušlechtilá ocel do 1,8 mm.
- ▶ Rozsáhlý program příslušenství.

BLK 5.0



Příslušenství viz. Strana 229

Dodávka

1 držák matrice, 1 matrice (3 13 09 107 00 0),
1 razník (3 13 09 110 00 4), 1 pomocná rukojeť

Výkonné prostřihovací nůžky pro těžké demontážní a stříhací práce.

Jmenovitý příkon	W	1 200
Využitelný výkon	W	750
Počet zdvihů	1/min	750
Řezná rychlost	m/min	1,3
ocel do 400 N/mm ²	mm	5,0
ocel do 600 N/mm ²	mm	3,3
ocel do 800 N/mm ²	mm	2,5
Neželezné kovy do 250 N/mm ²	mm	7
Šířka prostřihu	mm	8
Ponor-Ø s matricí	mm	43
Poloměr nejmenší křivky (vnitřní/vnější)	mm	86 / 94
Kabel se zástrčkou	m	5
Hmotnost dle EPTA	kg	3,80

Objednací číslo 7 232 31

VÝHODY POUŽITÍ

- ▶ Výkonný motor 1200 W pro mimořádné výkony, který se výborně ovládá.
- ▶ Stříhání přes 90° hrany možné, jako např. u svoditel nebo nádrží.
- ▶ Směr stříhání nastavitelný bez použití nářadí ve třech krocích po 90°.

VLASTNOSTI VÝROBKU

- ▶ Optimální hmotnostní výkon.
- ▶ Dlouhá životnost razníku a matrice.
- ▶ Ochranná mříž proti šponám na větracích drážkách.
- ▶ Rukojeť otočná o 180°.
- ▶ Kabel 5 metrů.
- ▶ Ušlechtilá ocel do 2,5 mm.
- ▶ Rozsáhlý program příslušenství.



VŠEOBECNÉ PŘÍSLUŠENSTVÍ



Akumulátorová svítidla s LED diodami ALED 12-18 V
Kompaktní akumulátorová svítidla s LED diodami, dlouhou výdrží a otočnou hlavou. Kompatibilní se všemi lithium-iontovými akumulátory 12/14/18 V FEIN, včetně háčku pro zavěšení svítidla. Se 130 g extrémně lehká a s 900 luxy velmi jasné světlo. Barevná teplota odpovídá dennímu světlu. Jas lze nastavit ve 2 stupních.

Objednávací číslo
9 26 04 200 02 0



Kufřík na nářadí
Plast, vnitřní rozměry:
470 x 275 x 116 mm

Objednávací číslo
3 39 01 118 01 0



Box z plastu
Vložka kufříku se zamykacím víkem pro malé díly a příslušenství, vhodný pro kufřík na nářadí 3 39 01 118 01 0, max. 5 ks/kufřík.

Objednávací číslo
3 39 01 119 00 0



Řezná pasta
Mazací prostředek při opracování plechů.

Objednávací číslo
3 21 32 020 12 9



Rychlonabíječka ALG 30
Rychlonabíjecí přístroj NiCd a lithium-iontových akumulátorů FEIN. Doba nabíjení od 25 min.

Objednávací číslo
9 26 04 096 01 0



Rychlonabíječka ALG 50
Pro všechny lithium-iontové akumulátory FEIN. Doba nabíjení od 35 min.

Objednávací číslo
9 26 04 129 01 0

AKUMULÁTOR 18 V



Akumulátor
Lithium-iontový akumulátor s ukazatelem stavu nabití a technologií FEIN SafetyCell. Chrání akumulátor a stroj před přetížením, přehřátím a hloubkovým vybitím. Může být použit na veškerém 18 V akumulátorovém nářadí FEIN.

Kapacita Ah	Objednávací číslo
5	9 26 04 173 02 0
2,5	9 26 04 171 02 0



Startovací sada akumulátorů
2 lithium-iontové akumulátory s rychlonabíječkou ALG 50.

Kapacita Ah	Objednávací číslo
5	9 26 04 300 03 0
2,5	9 26 04 300 04 0

PŘÍSLUŠENSTVÍ (A)BLK 1.6 E



Razník

Balení ks	Objednávací číslo
1	6 36 02 048 00 4
5	6 36 02 048 04 0
10	6 36 02 048 05 0



Matrice

Balení ks	Objednávací číslo
1	3 01 09 141 00 3
2	3 01 09 141 02 0
5	3 01 09 141 03 0



Razník a matrice
v sadě, skládá se z 1 razníku 6 36 02 048 004 a 1 matrice 3 01 09 141 003.

Objednávací číslo
6 36 02 048 01 3



Držák matrice
Pro lichobežníkový a vlnitý plech.

Objednávací číslo
3 01 09 154 00 7



Profil set 160
(pro hluboké prostřihy lichobežníkových plechů 85-160 mm) včetně razníku, matrice a ochranné desky.

Objednávací číslo
9 26 02 071 01 9

PŘÍSLUŠENSTVÍ BLK 1.6 LE

Razník a matrice
v sadě, včetně ochranné desky, šroubů a klíče
Sada profilu 160

Objednávací číslo
6 36 02 049 01 7



Razník

Balení ks	Objednávací číslo
1	6 36 02 049 00 8
2	6 36 02 049 04 0
5	6 36 02 049 05 0

Matrice

Balení ks	Objednávací číslo
1	3 13 09 122 00 5
2	3 13 09 122 02 0
5	3 13 09 122 03 0

Výměnná deska
Sada profilu 160

Objednávací číslo
3 13 09 121 00 2

PŘÍSLUŠENSTVÍ (A)BLK 1.3 CSE



Razník
pro ocelový plech do 400 N/mm²

Tloušťka plechu mm	Balení ks	Objednávací číslo
1,3	1	6 36 02 050 00 0
1,3	5	6 36 02 050 03 0
1,3	10	6 36 02 050 01 0

Matrice
Na vlnitý plech

Balení ks	Objednávací číslo
1	3 01 09 169 00 9
2	3 01 09 169 04 0

Razník a matrice v sadě
skládá se vždy z 5 x razník 6 36 02 050 00 0 a 1 x matrice 3 01 09 169 00 9.

Objednávací číslo
3 01 09 169 03 0

PŘÍSLUŠENSTVÍ (A)BLK 1.3 TE

Razník a matrice v sadě
skládá se vždy z 5 x razník 6 36 02 050 00 0 a 1 x matrice 3 01 09 170 00 1.

Objednávací číslo
3 01 09 170 03 0

Matrice
pro lichobežníkový plech

Balení ks	Objednávací číslo
1	3 01 09 170 00 1
2	3 01 09 170 04 0

PŘÍSLUŠENSTVÍ BLK 2.0 E

Matrice
Také pro RSS 636-5, starší provedení stroje.

Objednací číslo
3 13 09 040 00 2



Razník

Objednací číslo
6 36 02 051 00 9



Razník a matrice v sadě
Ve složení:
1 střížník 6 36 02 051 00 9
a 1 matrice 3 13 09 040 00 2

Objednací číslo
6 36 02 051 01 8

PŘÍSLUŠENSTVÍ BLK 3.5



Razník
Pro ocelový plech do 400 N/mm².

Objednací číslo
3 13 09 097 00 2



Razník
pro nerezovou ocel do 800 N/mm²

Objednací číslo
3 13 09 098 00 0



Matrice
pro ocelový plech do 400 N/mm²

Objednací číslo
3 13 09 093 00 3



Matrice
pro nerezovou ocel do 800 N/mm²

Objednací číslo
3 13 09 094 00 1

PŘÍSLUŠENSTVÍ BLK 5.0

Razník a matrice v sadě
ocelový plech do 5,0 mm
(400 N/mm²), skládá se z:
1 razníku 3 13 09 110 00 4
a 1 matrice 3 13 09 107 00 0

Objednací číslo
3 13 09 110 01 3

Razník a matrice v sadě
plech z ušlechtilé oceli do 3,0 mm
(600 N/mm²), skládá se z:
1 razníku 3 13 09 134 00 6
a 1 matrice 3 13 09 108 00 8

Objednací číslo
3 13 09 134 01 5



Vak na třísky

Objednací číslo
3 13 09 114 00 8

Razník
hliníkový plech do 7,0 mm
(250 N/mm²)
ocelový plech do 5,0 mm (400 N/mm²)

Objednací číslo
3 13 09 110 00 4

Razník
plech z ušlechtilé oceli do 3,0 mm
(600 N/mm²)

Objednací číslo
3 13 09 134 00 6

Matrice
Pro ocelový plech do tloušťky 5 mm.

Objednací číslo
3 13 09 107 00 0

Matrice
plech z ušlechtilé oceli do 3,0 mm
(600 N/mm²)

Objednací číslo
3 13 09 108 00 8

Matrice
hliníkový plech do 7,0 mm
(250 N/mm²)
ocelový plech do 5,0 mm (400 N/mm²)

Objednací číslo
3 13 09 109 00 2

PŘÍMOČARÉ PILY



ASTE 638

AST 638

Kovová přímočará pila s plynulou regulací otáček a základovou deskou z ušlechtilé oceli pro nepřekonatelnou přesnost, robustnost a životnost.

Kovová přímočará pila s nepřekonatelnou přesností, robustností a životností.

		ASTE 638	AST 638	
	Strana	232	232	
Materiál	Ušlechtilá ocel	▲▲	▲	
	Ocel	▲▲	▲▲	
	Dřevo	▲▲	▲	
	Tvrzená tkanina / kompozitní materiály	▲▲	▲	
Vybavení	Nastavitelný počet zdvihů	●		
	Nožní deska z ušlechtilé oceli	●	●	
	Přepínatelný Odvod třísek	●	●	
Technické údaje	Jmenovitý příkon	W	450	350
	Počet zdvihů	1/min	1 050 - 2 600	3 350
	Délka zdvihu	mm	20	20
	Ušlechtilá ocel (V2A)	mm	6	3
	Ocel (St 37)	mm	10	8
	hliník/měď, mosaz	mm	15 / 10	10 / 10
	Měkké dřevo/tvrdé dřevo a překližka	mm	60 / 50	50 / 40
	Tvrdá tkanina/materiály se skelným vláknem	mm	30 / 30	25 / 20
	ocel/dřevo, umělá hmota	mm	8 / 6	8 / 6
	Kabel se zástrčkou	m	5	5
Hmotnost dle EPTA	kg	2,30	2,20	

▲▲ velmi vhodné ▲ vhodné ● obsaženo

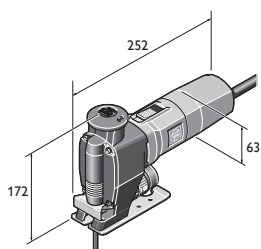

ASte 638
ASt 638

ASTE 638



Příslušenství viz. Strana 233

Dodávka

2 balení pilových listů, 1 kryt na ochranu před odletujícími třískami, 1 přídavný ochranný kryt

Kovová přímočará pila s plynulou regulací otáček a základovou deskou z ušlechtilé oceli pro nepřekonatelnou přesnost, robustnost a životnost.

Jmenovitý příkon	W	450
Využitelný výkon	W	245
Počet zdvihů	1/min	1 050 - 2 600
Délka zdvíhu	mm	20
Ušlechtilá ocel (V2A)	mm	6
Ocel (St 37)	mm	10
hliník/měď, mosaz	mm	15 / 10
Měkké dřevo/tvrdé dřevo a překližka	mm	60 / 50
Tvrdá tkanina/materiály se skelným vláknem	mm	30 / 30
ocel/dřevo, umělá hmota	mm	8 / 6
Kabel se zástrčkou	m	5
Hmotnost dle EPTA	kg	2,30

Objednací číslo 7 234 15

VÝHODY POUŽITÍ

- ▶ Zařízení koncipované s cílem zajistit optimální výsledky při zpracování kovů, nerezové oceli, izolačního (sendvičového) materiálu a tvrdých dřevin. S mimořádně robustní základovou deskou z nerezové oceli o tloušťce 4 mm.
- ▶ Plynulá elektornická regulace otáček pro optimální rychlost řezu a životnost pilového listu

VLASTNOSTI VÝROBKU

- ▶ Vynikající manipulace.
- ▶ Velmi klidný chod díky exaktnímu vyvážení hmoty.
- ▶ Přepínatelný odvod třísek sáním, nebo vyfukování.

AST 638



Příslušenství viz. Strana 233

Dodávka

2 balení pilových listů, 1 kryt na ochranu před odletujícími třískami

Kovová přímočará pila s nepřekonatelnou přesností, robustností a životností.

Jmenovitý příkon	W	350
Využitelný výkon	W	200
Počet zdvihů	1/min	3 350
Délka zdvíhu	mm	20
Ušlechtilá ocel (V2A)	mm	3
Ocel (St 37)	mm	8
hliník/měď, mosaz	mm	10 / 10
Měkké dřevo/tvrdé dřevo a překližka	mm	50 / 40
Tvrdá tkanina/materiály se skelným vláknem	mm	25 / 20
ocel/dřevo, umělá hmota	mm	8 / 6
Kabel se zástrčkou	m	5
Hmotnost dle EPTA	kg	2,20

Objednací číslo 7 234 17

VÝHODY POUŽITÍ

- ▶ Extrémní životností a nízké nároky na údržbu i za nejobtížnějších podmínek použití v průmyslu.
- ▶ Koncepce stroje pro optimální výsledky u kovů, izolačního materiálu (sandwich) a tvrdého dřeva.

VLASTNOSTI VÝROBKU

- ▶ Vynikající manipulace.
- ▶ Velmi klidný chod díky exaktnímu vyvážení hmoty.
- ▶ Přepínatelný odvod třísek sáním, nebo vyfukování.



PILOVÉ LISTY NA KOV A SENDVIČOVÝ MATERIÁL

	METAL	ALU	Cu Ni Mn Zn	STAINLESS INOX NIOBISTA	PVC	SANDWICH			Qualität/ Quality	Balení Ks	Objednací číslo
	< 1,2		< 1,2				77	0,7	HSS	5	6 35 03 060 01 0
	< 1,2						100	0,7	HSS	5	6 35 03 076 01 0
	< 2,0	< 2,0	< 2,0	< 2,0	< 4,0		88	1,2	HSS	5	6 35 03 035 01 1
	< 2,0	< 2,0	< 2,0		< 4,0	< 70,0	120	1,2	HSS	5	6 35 03 077 01 4
	< 10,0	< 8,0	< 10,0	< 6,0	< 8,0		88	2,0	HSS	5	6 35 03 036 01 4
	< 10,0	< 8,0	< 10,0		< 30,0	< 120	180	2	BIM	5	6 35 03 114 01 0
	< 2,0	< 2,0	< 2,0	< 2,0	< 4,0		88	1,2	BIM	5	6 35 03 112 01 0
	< 10,0	< 8,0	< 10,0	< 6,0	< 8,0		88	2,0	BIM	5	6 35 03 113 01 0
	< 6,0	< 15,0					100	3,0	BIM	5	6 35 03 088 01 1

VŠEOBECNÉ PŘÍSLUŠENSTVÍ



Kufr na nářadí
Plast, vnitřní rozměry:
470 x 275 x 116 mm

Objednací číslo
3 39 01 118 01 0



Box z plastu
Vložka kufru se zamykacím víkem
pro malé díly a příslušenství,
vhodný pro kufr na nářadí
3 39 01 118 01 0,
max. 5 ks/kufr.

Objednací číslo
3 39 01 119 00 0



Řezná pasta
Mazací prostředek při opracování
plechů.

Objednací číslo
3 21 32 020 12 9

Základová plechová deska
prodloužené Provedení, na řezání
profilů a profilovaného izolačního
materiálu. Délka cca. 340 mm.

Objednací číslo
3 27 14 084 00 8



**Ochrana před vylamováním
materiálu**
Balení po 5

Objednací číslo
3 14 28 102 01 6



Ochrana před třískami
pro ASt(e) 638

Objednací číslo
3 27 14 088 00 7



Koncovka hadice
Pro připojení elektronářadí FEIN
s vysavačem

Ø
mm
32
27

Objednací číslo
3 05 17 028 00 7
3 05 17 029 00 1



Spojovací díl
Univerzálně použitelný k připojení elektrického nářadí a příslušenství s odsáváním prachu na odsávací prachu. Flexibilní pryžové pouzdro, délka 70 mm, vnitřní průměr 31,5 mm.

Objednací číslo
3 13 22 771 00 9

PŘÍMOČARÉ PILY NA TRUBKY

ASTX 649-1

Vysoce výkonná přímočará pila na trubky a profily.

ASTXE 649-1

Výkonná přímočará pila na trubky a profily s plynulým nastavením počtu zdvihů.

STS 325 R

Pneumatická přímočará pila pro trubky a profily.

			235	235	235
Vybavení	Strana				
	Elektrický pohon		●	●	
	Pneumatický pohon				●
	Nastavitelný počet zdvihů			●	
Technické údaje	Jmenovitý příkon	W	750	750	
	Provozní tlak	bar			6,0
	Spotřeba vzduchu	m ³ /min			1,45
	Využitelný výkon	W	480	480	1 100
	Počet zdvihů	1/min	350	100 - 350	330
	Délka zdvihu	mm	60	60	60
	Trubky do Ø	mm	440 *	400 *	440 *
	Profily do rozměry (šířka x výška)	mm	290 x 550	290 x 550	290 x 500
	Kabel se zástrčkou	m	2,5	2,5	
Hmotnost dle EPTA	kg	6,10	6,40	7,20	

● obsaženo * S prodloužením řetězu.

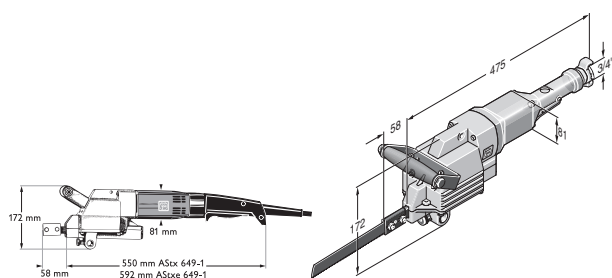
 ASTx 649-1
 ASTxe 649-1

STS 325 R



ASTX 649-1



Příslušenství viz. Strana 236

Dodávka

2 pilové listy, 1 pomocná rukojeť,
1 sada klíčů

Vysoce výkonná přímočará pila na trubky a profily.

Jmenovitý příkon	W	750
Využitelný výkon	W	480
Počet zdvihů	1/min	350
Délka zdvíhu	mm	60
Trubky do Ø	mm	440 *
Profily do rozměry (šířka x výška)	mm	290 x 550
Kabel se zástrčkou	m	2,5
Hmotnost dle EPTA	kg	6,10

Objednací číslo 7 234 22

VÝHODY POUŽITÍ

- ▶ Optimální použití: řezání trubek a profilů z oceli, litiny, sklobetonu a umělých hmot.
- ▶ Upínací a posuvné zařízení se dodává pro profily a trubky o průměru 80 až 400 mm.
- ▶ Obzvláště vhodná pro vrstvené a rozdílné vrstvy materiálů.

VLASTNOSTI VÝROBKU

- ▶ Přestavitelná upínací zařízení umožňují provádět řezy pod uhlím do 45°.
- ▶ * S prodloužením řetězu.

ASTXE 649-1



Příslušenství viz. Strana 236

Dodávka

2 pilové listy, 1 pomocná rukojeť,
1 sada klíčů

Výkonná přímočará pila na trubky a profily s plynulým nastavení počtu zdvihů.

Jmenovitý příkon	W	750
Využitelný výkon	W	480
Počet zdvihů	1/min	100 - 350
Délka zdvíhu	mm	60
Trubky do Ø	mm	400 *
Profily do rozměry (šířka x výška)	mm	290 x 550
Kabel se zástrčkou	m	2,5
Hmotnost dle EPTA	kg	6,40

Objednací číslo 7 234 23

VÝHODY POUŽITÍ

- ▶ Optimální použití: řezání trubek a profilů z oceli, litiny, sklobetonu a umělých hmot.
- ▶ Upínací a posuvné zařízení se dodává pro profily a trubky o průměru 80 až 400 mm.
- ▶ Obzvláště vhodná pro vrstvené a rozdílné vrstvy materiálů.
- ▶ Plynulá elektronická regulace počtu zdvihů umožňuje optimální řeznou rychlost.

VLASTNOSTI VÝROBKU

- ▶ Přestavitelná upínací zařízení umožňují provádět řezy pod uhlím do 45°.
- ▶ * S prodloužením řetězu.

STS 325 R



Příslušenství viz. Strana 236

Dodávka

2 pilové listy, 1 sada klíčů, 1 pomocná rukojeť, 1 hadicová spojka

Pneumatická přímočará pila pro trubky a profily.

Provozní tlak	barů	6
Spotřeba vzduchu	m ³ /min	1,45
Využitelný výkon	W	1 100
Počet zdvihů	1/min	330
Délka zdvíhu	mm	60
Trubky do Ø	mm	440 *
Profily do rozměry (šířka x výška)	mm	290 x 500
Hmotnost dle EPTA	kg	7,20

Objednací číslo 7 534 08













VÝHODY POUŽITÍ

- ▶ Optimální použití: řezání trubek a profilů z oceli, litiny, sklobetonu a umělých hmot.
- ▶ Upínací a posuvné zařízení se dodává pro profily a trubky o průměru 80 až 400 mm.
- ▶ Přestavitelná upínací zařízení umožňují provádět řezy pod uhlím do 45°.

VLASTNOSTI VÝROBKU







- ▶ Upínací a podávací zařízení.
- ▶ Nastavitelná upínací zařízení.
- ▶ * S prodloužením řetězu.

PILOVÉ LISTY

	Neželezné kovy a ocel 400 N/mm ²	Ocel přes 400 N/mm ² a GG	Různé	Délka mm	Rozestup zubů mm	Tloušťka mm	Hmotnost (netto) kg	Materiál	Objednací číslo
	x	x	≤ Ø 80	200	1,0	1,5	0,06	HSS	6 35 03 067 00 6
	x	x	≤ Ø 80	200	1,6	1,5	0,06	HSS	6 35 03 066 00 2
	x	x	≤ Ø 170 ¹	300	1,6	1,5	0,06	HSS	6 35 03 063 00 7
	x	x	≤ Ø 260 ¹	400	1,6	1,5	0,125	HSS	6 35 03 064 00 5
	x	x	≤ Ø 350 ²	500	1,8	2,0	0,18	HSS	6 35 03 072 00 2
	x	x	≤ Ø 440 ²	600	1,8	2,0	0,21	HSS	6 35 03 073 00 6
	x	x		300	2,1	1,5	0,08	HSS	6 35 03 070 00 0
	x		*	530	2,1	1,5	0,170	HSS	6 35 03 069 00 8
	x (AL)		Plast	200	3,2	1,5	0,06	HSS	6 35 03 065 00 9
	x (AL)		Plast	400	3,2	1,5	0,125	HSS	6 35 03 068 00 4
			Trubky PE, pórobeton	300	6,3	1,5	0,08	HSS	6 35 03 071 00 9
			Trubky PE, pórobeton *	530	6,3	1,5	0,170	HSS	6 35 03 040 00 3



HD PILOVÉ LISTY

Speciální pilové listy pro obrábění oceli a ušlechtilé oceli. HD pilové listy přesvědčí svojí dlouhou životností a plynulým pokrokem při řezání. Vyplatí se vyzkoušet si.

	Neželezné kovy a ocel 400 N/mm ²	Ocel přes 400 N/mm ² a GG	Různé	Délka mm	Rozestup zubů mm	Tloušťka mm	Hmotnost (netto) kg	Materiál	Objednací číslo
	x	x	≤ Ø 170 ¹	300	1,6	2,0	0,08	HSS	6 35 03 093 00 4
	x	x	≤ Ø 350 ²	500	1,8	2,0	0,18	HSS	6 35 03 099 00 5
	x	x	≤ Ø 325 *	530	2,1	1,6	0,17	HSS	6 35 03 100 00 6
	x	x	≤ Ø 260 ¹	400	2,1	2,0	0,175	HSS	6 35 03 094 00 2
	x	x	≤ Ø 260 ¹	400	3,2	2,0	0,175	HSS	6 35 03 095 00 6
	x	x	≤ Ø 440 ²	600	1,8	2,0	0,21	HSS	6 35 03 098 00 1

TD PILOVÉ LISTY

TD pilové listy se hodí pro řezání za sucha i mokra. Přesvědčí kratší dobou oddělování a čistými výsledky řezání.

	Pro tažené litinové trubky, také s výplní z cementové malty a trubky z šedé litiny.	Trubky Ø (DN) mm	Délka mm	Délka potahu mm	Tloušťka mm	Hmotnost kg	Objednací číslo
	x	80 - 150 ³	320	260	2,2	0,110	6 35 03 096 01 8
	x	80 - 300 ³	490	430	2,9	0,220	6 35 03 097 01 2

* pouze s vedením pilového listu 9 06 06 002 00 9

¹ s upínacím a posuvovým zařízením FEIN 9 07 02 005 00 0 nebo upínacím zařízením 9 07 02 004 00 6

² pouze s prodloužením řetězu do Ø 440 mm, k tomu je třeba řetěz 3 02 31 003 00 3 a čepy 3 02 16 130 00 4

³ lze používat pouze s upínacím a posuvovým zařízením FEIN 9 07 02 005 00 0



VŠEOBECNÉ PŘÍSLUŠENSTVÍ



Kufr na nářadí
Kov

Šířka mm	Délka mm	Výška mm	Objednáací číslo
240	690	160	3 39 01 022 01 4



Řezná pasta
Mazací prostředek při opracování
plechů.

Objednáací číslo
3 21 32 020 12 9



**Upínací a posouvací
zařízení**
(Š x H x V) 280 x 285 x 395 mm,
pro trubky a kulatý materiál
s vnějším Ø od 80 do 400 mm

Objednáací číslo
9 07 02 005 00 0

Ochranné ocelové čelisti
K ochraně povrchu trubek před
poškozením. Je zapotřebí 4 kusů.

Objednáací číslo
3 13 27 064 00 8



Čistící blok
Kosodélný nástroj k čištění
diamantových nástrojů a nástrojů
s povlakem ze slinutého karbidu.

Objednáací číslo
6 37 19 007 01 0



Upínací zařízení
pro trubky Ø 100-325 mm,
požitelné pouze s prodloužením
řetězu do Ø 440 mm, k tomu
řetěz 3 02 31 003 00 3 a čep
3 02 16 130 00 4

Objednáací číslo
9 07 02 004 00 6



Upínací zařízení
pro profily do šířky 310 mm při
max. výšce 550 mm

Objednáací číslo
9 07 02 003 00 8



Vedení pilového listu
Pro trubky do průměru 325 mm
při použití pilového listu o mini-
mální délce 530 mm. Pro přesné
vedení pilového listu.

Objednáací číslo
9 06 06 002 00 9

Roztahovací klín
Zabranuje vzpříčení pilového
listu.

Objednáací číslo
6 33 05 006 00 8

PŘÍSLUŠENSTVÍ STS 325 R

Spojka hadice

Objednáací číslo
4 11 40 004 00 7

Frézy na trubky FEIN – hospodárné obrábění trubek s vysokým řezným výkonem.

V oblasti techniky dělení trubek jsou trubkové frézy FEIN po celém světě pojmem. Jejich oblast použití sahá od zkracování před pokládáním až po oddělování již položených trubek. Trubkové frézy FEIN přesvědčí svojí robustní kvalitou a vysokou hospodárností. Jsou ideální pro obrábění litinových nebo

ocelových trubek pro ropovody, plynovody a vodovody, které se používají například u velkých potrubí, veřejných rozvodných sítí, elektráren a technických zařízení a také ve výrobě nádrží. Optimalizovaná technika zajistí vysoký řezný výkon.

Osvědčená technika pro dokonalé výsledky.

Vždy za těžkých podmínek systém ukáže svou jedinečnost (např. při poškození trubky). Stroje jsou konstruovány pro různé materiály. Podle nich se volí rychlosti posuvu a řezu. To umožňuje hospodárné nasazení nástrojů z vysoce výkonné řezné oceli a tvrdokovu.

Přehled výhod:

- ▶ robustní konstrukce stroje, výkonné motory a vysoce kvalitní materiály dokonale vhodné pro použití v extrémních podmínkách
- ▶ použití elektrických trubkových fréz je možné také za velmi vysokých záporných teplot
- ▶ elektrické trubkové frézy s chodem dopředu a dozadu (zpětný chod jen v provozu bez zatížení)
- ▶ flexibilně použitelné pro trubky s průměry od 250 mm do 3 000 mm
- ▶ tvarové a dělicí řezy tvarovací frézou nebo pilovým kotoučem
- ▶ přesná stopa a přesný řez díky systému se dvěma řetězy, nastavitelná stopa a dvojitě napnuté řetězy
- ▶ konce trubek bez trhlin pro dokonalé výsledky při svařování
Důvod: dokonalý výsledek při frézování a řezání díky vysokému úběrovému výkonu, vysoké kvalitě náradí a bez posouvání řezu.
- ▶ jednoduchá montáž díky optimalizované manipulaci
- ▶ k dodání ve dvou převodovkových variantách: Různé stupně posuvu a otáček zaručí materiálově vyváženou řeznou rychlost pro různé materiály (doporučení: ocelová trubka – nízká řezná rychlost, litinová trubka – vysoká řezná rychlost).
- ▶ přesná a bezpečná práce díky odpojitelnému posuvu (frézy na trubky RSG/RDG 1 500)
- ▶ odpojení stroje pomocí kluzné spojky a tím také ochrana stroje při přetížení převodovky
- ▶ rozsáhlý sortiment příslušenství FEIN (např. chlazení)





Přehled strojů



Elektrické trubkové frézy FEIN:

Třída ochrany I. krytí IP X4.

Ve spojení s kombinací spínacího zařízení:

- ▶ bezpečnost díky automatickému zablokování samočinného rozběhu
- ▶ přepětová ochrana pro třífázový motor

Vyrobena a testována podle EN 62841.

Provedení RSG:

- ▶ pro univerzální použití
- ▶ třífázový motor chráněný proti explozi a vlhkosti

Provedení RSG Ex:

- ▶ mimořádné vhodné pro řezy do ropovodů a plynovodů bez přepravovaného materiálu
- ▶ třífázový motor chráněný proti explozi a vlhkosti s přídavným vypínačem

FEIN pneumatické trubkové frézy:

Provedení RDG:

- ▶ ochrana pro práci na vodovodech, ropovodech a plynovodech bez přepravovaného materiálu pomocí pneumatického pohonu
- ▶ vhodné pro použití v oblasti dopravy pitné vody
- ▶ hnací části motoru v nerezovém provedení
- ▶ lamely pneumatického motoru jsou chráněny proti poškození
- ▶ je možný dokonce krátkodobý chod na sucho

Rádi vám poskytneme podporu formou technického poradenství.

HODNOTY VIBRAČÍ A EMISÍ HLUKU

Objednací číslo	Hladina akustického tlaku LpA (dB)	Nejistota měření měřené hodnoty KpA (dB)	Hladina akustického výkonu LWA (dB)	Nejistota měření měřené hodnoty KWA (dB)	Hladina špičkového akustického tlaku LpCpeak (dB)	Nejistota měření měřené hodnoty KpCpeak (dB)	Hodnota vibrací 1 chv 3cestný systém (m/s ²)	Hodnota vibrací 2 chv 3cestný systém (m/s ²)	Nejistota měření měřené hodnoty Ka (m/s ²)
7 105 01	75	3	86	3	91	3	2,7	1,5	
7 105 02	75	3	86	3	89	3	1,8	1,5	
7 105 03	75	3	86	3	91	3	2,5	1,5	
7 105 04	75	3	86	3	89	3	1,8	1,5	
7 109 01	75	3	86	3	91	3	2,7	1,5	
7 113 11	73	3	84	3	92	3	1	1,5	
7 113 20	65,6	3	76,6	3	78,4	3	1	1,5	
7 113 21	65,9	3	76,9	3	78,9	3	ah 0,4	1,5	
7 113 22	75,8	3	86,8	3	89,1	3	ah, D 0,6	1,5	ah 1,5
7 113 23	90,6	3	101,6	3	107,4	3	ah, D 0,5	1,5	ah 1,5 ah, ID 12,3
7 115 03	93,8	3	104,8	3	112	3	14,5	1,5	
7 115 04	90,2	3	101,2	3	113,7	3	ah 9,1	1,5	
7 115 05	91,5	3	102,5	3	111,7	3	ah 9,7	1,5	
7 115 06	96,1	3	107,1	3	118,2	3	ah 16,1	1,5	
7 115 07	93,8	3	104,8	3	114,5	3	ah 12,9	1,5	
7 116 10	74	3	75,5	3	86,5	3	1	1,5	
7 116 11	72,8	3	83,8	3	86	3	ah, D 1,5	1,5	
7 120 01	87	3	98	3	102	3	ah, AG 4,6	1,5	ah, DS 1,7
7 120 02	86,5	3	97,5	3	101,4	3	ah, AG 5,4	1,5	ah, DS 2,5
7 120 03	87	3	98	3	102	3	ah, AG 4,6	1,5	ah, DS 1,7
7 120 04	86,5	3	97,5	3	101,4	3	ah, AG 5,4	1,5	ah, DS 2,5
7 123 01	84	3	95	3	98,8	3	ah, SG50 12	1,5	ah, SG25 5
7 123 02	84,7	3	95,7	3	97,6	3	ah, SG50 12,1	1,5	ah, SG25 5,3
7 123 03	85,2	3	96,2	3	98,1	3	ah, SG50 1,8	1,5	ah, SG25 1,1 ah, P80 3,4
7 130 03	74,8	3	85,8	3	87,9	3	ah 10,1	1,5	
7 130 04	74,6	3	85,6	3	87,9	3	ah 3,3	1,5	
7 132 04	73,8	3	84,8	3	85,8	3	ah 6,5	1,5	
7 132 05	73,7	3	84,7	3	86,1	3	ah 4,7	1,5	
7 132 06	73,7	3	84,7	3	86,1	3	ah 4,7	1,5	
7 140 01	88,4	3	99,4	3	105,8	3	ah, D 4,2	1,5	ah, ID 11,8
7 170 01	82,4	3	93,4	3	97,1	3	ah, D 0,6	1,5	
7 170 02	82,4	3	93,4	3	97,1	3	ah, D 0,6	1,5	
7 202 06	88	3	99	3	103	3	ah, D 1,3	1,5	
7 202 09	86	3	97	3	102	3	ah, D 1,6	1,5	
7 205 01	81	3	92	3	99	3	ah, D 0,9	1,5	
7 205 47	81,1	3	92,1	3	95,2	3	ah, D 2,4	1,5	
7 205 49	82,1	3	93,1	3	95,6	3	ah, D 1,9	1,5	
7 205 51	82	3	93	3	96	3	3	1,5	
7 205 52	81,4	3	92,4	3	96,2	3	ah, D 4,3	1,5	
7 205 53	82,3	3	93,3	3	96	3	ah, D 3,3	1,5	
7 205 54	82,1	3	93,1	3	96,9	3	ah, D 2,9	1,5	
7 205 55	82,1	3	93,1	3	96,9	3	ah, D 2,9	1,5	
7 209 38	82	3	93	3	96	3	<1.5	1,5	
7 213 04	82	3	93	3	96	3	1	1,5	
7 221 05	87	3	98	3	103	3	ah, AG 6,0	1,5	ah, DS 2,5
7 221 06	87	3	98	3	103	3	ah, AG 6,0	1,5	ah, DS 2,5
7 221 07	87	3	98	3	103	3	ah, AG 6,0	1,5	ah, DS 2,5
7 221 08	87	3	98	3	103	3	ah, AG 6,0	1,5	ah, DS 2,5
7 221 10	87	3	98	3	103	3	ah, AG 6	1,5	ah, DS 2,5
7 221 11	87	3	98	3	103	3	ah, AG	1,5	ah, DS 2,5
7 221 13	86	3	97	3	102	3	2,4	1,5	
7 221 26	87	3	98	3	103	3	ah, AG 6,0	1,5	ah, DS 2,5
7 221 27	87	3	98	3	103	3	ah, AG 6,0	1,5	ah, DS 2,5
7 221 31	87	3	98	3	103	3	ah, AG 3,8	1,5	
7 221 49	84	3	95	3	100	3	ah, P 3,5	1,5	ah, DS 2,5
7 221 66	84	3	95	3	98	3	4,5	1,5	
7 221 67	85	3	96	3	101	3	ah, P/T=3 2,5	1,5	ah, P/T=6 5,0
7 221 73	90	3	101	3	105	3	ah, AG 5,0	1,5	ah, DS 1,8
7 221 74	90	3	101	3	105	3	ah, AG 5,0	1,5	ah, DS 1,8
7 221 75	89	3	100	3	104	3	ah, AG 5,0	1,5	ah, DS 2,0
7 221 76	89	3	100	3	104	3	ah, AG 5,0	1,5	ah, DS 2,0
7 221 77	90	3	101	3	105	3	ah, AG 6,0	1,5	ah, DS 1,8
7 221 78	90	3	101	3	105	3	ah, AG 5,0	1,5	ah, DS 3,5
7 221 79	90	3	101	3	105	3	ah, AG 5,0	1,5	ah, DS 3,5
7 221 87	90	3	101	3	105	3	ah, AG 7,9	1,5	ah, DS 1,5
7 221 90	90	3	101	3	105	3	ah, AG 5,9	1,5	ah, DS 2,1
7 221 91	90	3	101	3	105	3	ah, AG 5,9	1,5	ah, DS 2,1
7 221 98	87,3	3	98,3	3	103,6	3	ah, AG 8	1,5	ah, DS 2,5
7 222 07	90	3	101	3	105	3	ah, AG 5,0	1,5	ah, DS 3,5

HODNOTY VIBRAČÍ A EMISÍ HLUKU

Objednací číslo	Hladina akustického tlaku LpA (dB)	Nejistota měření měřené hodnoty KpA (dB)	Hladina akustického výkonu LWA (dB)	Nejistota měření měřené hodnoty KWA (dB)	Hladina špičkového akustického tlaku LpCpeak (dB)	Nejistota měření měřené hodnoty KpCpeak (dB)	Hodnota vibrací 1 chv 3cestný systém (m/s ²)	Hodnota vibrací 2 chv 3cestný systém (m/s ²)	Nejistota měření měřené hodnoty Ka (m/s ²)
7 222 08	90	3	101	3	105	3	ah, AG 5,0	1,5	ah, DS 3,5
7 222 09	90	3	101	3	105	3	ah, AG 5,0	1,5	ah, DS 3,5
7 222 10	90	3	101	3	105	3	ah, AG 5,0	1,5	ah, DS 3,5
7 222 11	90	3	101	3	105	3	ah, AG 5,0	1,5	ah, DS 3,5
7 222 12	90	3	101	3	105	3	ah, AG 5,0	1,5	ah, DS 3,5
7 222 13	90	3	101	3	105	3	ah, AG 4,1	1,5	ah, DS 2,2
7 222 18	90	3	101	3	105	3	ah, AG 5,9	1,5	ah, DS 2,1
7 222 19	90	3	101	3	105	3	ah, AG 5,9	1,5	ah, DS 2,1
7 222 20	90	3	101	3	105	3	ah, AG 5,0	1,5	ah, DS 1,6
7 222 21	90	3	101	3	105	3	ah, AG 5,0	1,5	ah, DS 1,6
7 222 22	90	3	101	3	105	3	ah, AG 3,4	1,5	ah, DS 1,6
7 222 23	90	3	101	3	105	3	ah, AG 3,4	1,5	ah, DS 1,6
7 223 16	84	3	95	3	97	3	ah, SG (Ø 25 mm) 4,7	1,5	
7 223 17	84	3	95	3	97	3	ah, SG (Ø 25 mm) 4,7	1,5	ah, SG (Ø 50 mm) 7,9
7 223 18	84	3	95	3	97	3	ah, SG (Ø 25 mm) 5,3	1,5	
7 223 19	84	3	95	3	97	3	ah, SG (Ø 25 mm) 5,3	1,5	ah, SG (Ø 50 mm) 11,4
7 223 20	84	3	95	3	97	3	ah, SG (Ø 25 mm) 1,9	1,5	ah, SG (Ø 50 mm) 2,9
7 223 21	85	3	96	3	98	3	ah, SG (Ø 25 mm) 9,7	1,5	
7 223 22	85	3	96	3	98	3	ah, SG (Ø 25 mm) 9,7	1,5	
7 223 23	85	3	96	3	98	3	ah, SG (Ø 25 mm) 1,5	1,5	ah, SG (Ø 50 mm) 4,5
7 223 24	83	3	94	3	95	3	ah, SG (Ø 25 mm) 4,8	1,5	
7 223 25	83	3	94	3	95	3	ah, SG (Ø 25 mm) 1,0	1,5	ah, P 1,5
7 228 05	84	3	95	3	99	3	2	1,5	
7 230 23	86	3	97	3	103	3	12,1	1,5	
7 230 24	87	3	98	3	103,1	3	22,6	1,5	
7 230 31	81,1	3	92,1	3	93,3	3	5,7	1,5	
7 230 32	81,1	3	92,1	3	93,3	3	5,7	1,5	
7 230 33	76,2	3	87,2	3	91	3	10,8	1,5	
7 230 34	82,5	3	93,5	3	94,9	3	4,1	1,5	
7 230 35	81,7	3	92,7	3	93,8	3	4,8	1,5	
7 232 30	85	3	96	3	100	3	8,9	1,5	
7 232 31	85	3	96	3	100	3	10	1,5	
7 232 38	82	3	93	3	93	3	8,8	1,5	
7 232 39	82	3	93	3	93	3	8,8	1,5	
7 232 40	80	3	91	3	91	3	7,3	1,5	
7 232 41	82	3	93	3	93	3	9,5	1,5	
7 232 42	82	3	93	3	93	3	6,8	1,5	
7 234 15	79	3	90	3	94	3	7,8	1,5	
7 234 17	79	3	90	3	94	3	7,8	1,5	
7 234 22	89	3	100	3	102	3	7	1,5	
7 234 23	89	3	100	3	102	3	7	1,5	
7 270 32	84	3	95	3	101	3		1,5	
7 270 34	84	3	95	3	101	3		1,5	
7 270 40	82,4	3	93,4	3	97	3	< 2,5	1,5	
7 270 41	82,4	3	93,4	3	97	3	< 2,5	1,5	
7 270 42	82,4	3	93,4	3	97	3	< 2,5	1,5	
7 270 43	82,4	3	93,4	3	97	3	< 2,5	1,5	
7 270 50	87,5	3	98,5	3	102,3	3	ah, D < 2,5	1,5	
7 270 51	88,5	3	99,5	3	102,5	3	ah, D < 2,5	1,5	
7 270 52	88,5	3	99,5	3	102,5	3	ah, D < 2,5	1,5	
7 270 53	86,7	3	97,7	3	101,2	3	ah, D < 2,5	1,5	
7 270 54	86,7	3	97,7	3	101,2	3	ah, D < 2,5	1,5	
7 270 55	86,7	3	97,7	3	101,2	3	ah, D < 2,5	1,5	
7 270 56	86,7	3	97,7	3	101,2	3	ah, D < 2,5	1,5	
7 270 57	85,6	3	96,6	3	98,9	3	ah, D < 2,5	1,5	
7 270 58	85,6	3	96,6	3	98,9	3	ah, D < 2,5	1,5	
7 270 60	84,0	3	95,0	3	98,7	3	ah, D = 1,4, ah = 0,6	1,5	
7 270 61	89,4	3	100,4	3	102,6	3	2,3	1,5	
7 270 65	83,1	3	94,1	3	97,6	3	ah, D 3,6	1,5	
7 271 03	81	3	92	3	96	3	ah, D 3,5	1,5	ah, D 5,5
7 271 04	81	3	92	3	96	3	ah, D 3,5	1,5	ah, D 5,5
7 272 03	87	3	98	3	99	3		1,5	
7 272 15	84,1	3	95,1	3	98,8	3	ah, D 0,3	1,5	
7 534 08	81	3	92	3	102	3	ah, D 7.1	1,5	
7 820 62	83	3	94	3	100	3	3,9	1,5	
7 820 65	84,8	3	95,8	3	99,2	3		1,5	
7 820 71	81	3	92	3	95	3	4,3	1,5	
7 820 73	82	3	93	3	95,8	3		1,5	
7 820 75	85,4	3	96,4	3	100,4	3		1,5	

HODNOTY VIBRACÍ A EMISÍ HLUKU

Objednací číslo	Hladina akustického tlaku LpA (dB)	Nejistota měření měřené hodnoty KpA (dB)	Hladina akustického výkonu LWA (dB)	Nejistota měření měřené hodnoty KWA (dB)	Hladina špičkového akustického tlaku LpCpeak (dB)	Nejistota měření měřené hodnoty KpCpeak (dB)	Hodnota vibrací 1 chv 3cestný systém (m/s ²)	Hodnota vibrací 2 chv 3cestný systém (m/s ²)	Nejistota měření měřené hodnoty Ka (m/s ²)
7 820 77	85,7	3	96,7	3	99,6	3		1,5	
7 820 80	82,4	3	93,4	3	99,8	3		1,5	
7 820 83	83	3	94	3	97	3	3,6	1,5	
7 820 85	81	3	92	3	95	3	4,5	1,5	
7 820 86	74	3	85	3	90	3	ah, AG 2,8	1,5	ah, DS 1,0
7 823 03	71	3	82	3	85	3	3,7	1,5	
7 823 19	79	3	90	3	92	3	5	1,5	
7 823 20	77	3	88	3	92	3	5,5	1,5	
7 824 37	83	3	94	3	101	3	2	1,5	
7 824 38	83	3	94	3	101	3	3,8	1,5	
7 824 39	84	3	95	3	103	3	Ø 125 mm=7,5 Ø 100 mm=3,3	1,5	
7 824 40	84	3	95	3	97	3	Ø 125 mm=2,0	1,5	
7 824 42	83	3	94	3		3	ah, SG80 11,8	1,5	ah, SG50 6,3

Emisní hodnoty (hluk/vibrace) najdete na www.fein.com/vibration



VŽDY VE VAŠÍ BLÍZKOSTI: FEIN

CIBET Proficentrum

Budějovická 899
252 42 Jesenice u Prahy
Tel.: +420 272 660 700
GSM: +420 608 956 572
E-mail: cibet@cibet.cz
web: www.cibet.cz

