

Makita[®]

**KATALOG
XGT**

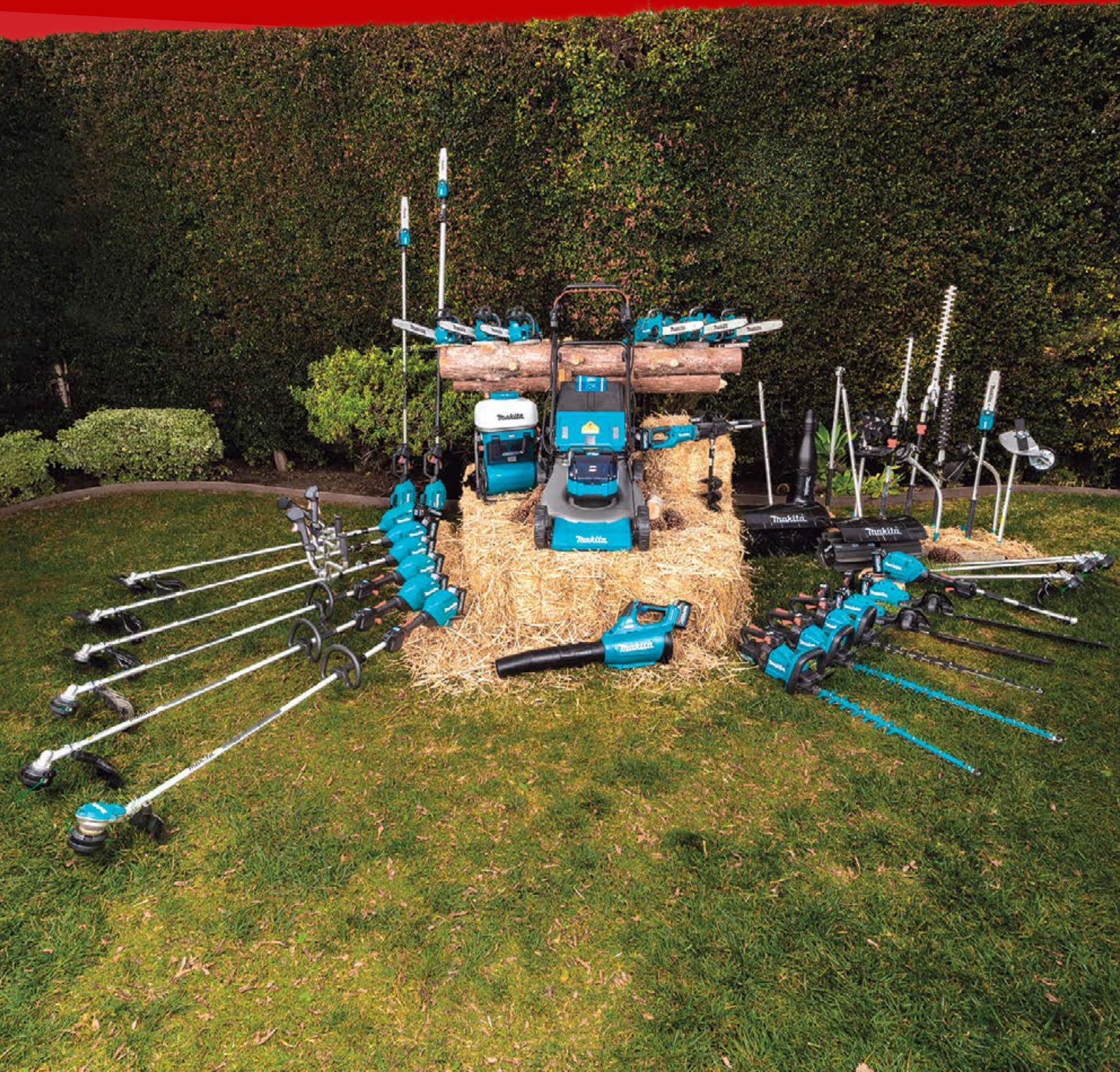

Použité zkratky a symboly

	Celorozsahová elektronika
	Motorová brzda
	Elektronika s regulací
	Omezení rozběhového proudu
	Levý/pravý chod
	Prokluzová spojka
	Osvětlení pracovní plochy
	Připojení odsávání prachu
	Rychlosklíčidlo
	Upínání nástroje SDS-PLUS
	Transportní kufr
	Makpac
	Elektronická 3-rychlostní převodovka
	Elektronická 4-rychlostní převodovka
	Mechanická 2-rychlostní převodovka
	Elektronická spojka
	Nastavení momentu v 21stupních
	Nastavení momentu ve 21/41 stupních
	Nastavení předkyvu
	Nastavení úhlu 45° vlevo / 45° vpravo
	Hadice s otočným koncem
	Antistatická hadice
	Nastavení hloubky zaražení
	Automatický stop
	Automatické mazání řetězu
	Rychlá řetězová brzda
	Možnost kolmého skladování stroje
	Stroj umožňuje boční výhoz posekané trávy
	Stroj umožňuje zadní výhoz posekané trávy
	Sekačka s pojezdem
	Aretace hřídele pro výměnu nástroje
	Beznástrojová výměna řetězu
	Rukojeť ve tvaru C
	Carvingová lišta
	Mulčování
	Možné použití vyžínacího nože
	Regulace oleje
	Teleskopická hřídel
	Rukojeť ve tvaru U
	Ocelové šasi



Stroj technologie XGT Li-ion 2x 40 V.



Stroj technologie XGT Li-ion 40 V.



Bezuhlíkový motor zaručuje delší dobu použití na jedno nabití akumulátoru a nabízí řadu zajímavých funkcí.



Bezdrátový systém auto-start.



Elektronicky řízený systém rychlého nabíjení.



Compact Extreme Technology.



Aktivní dynamický tlumič vibrací zaručuje pohodlnou a bezpečnou práci bez vibrací.



Automatická regulace otáček stroje podle zatížení. Elektronika nastavuje počet otáček podle úrovně zatížení. Tato funkce umožňuje výraznou úsporu energie.



Možnost použití stroje při zvýšené vlhkosti a v prachu.



Technologie hlubokého a velmi přesného řezu.



Automatické zastavení stroje při náhlém snížení zatížení. Bezpečnostní funkce chrání zdraví v případě nečekaných obtíží – zpětný ráz stroje atd.



Elektronická regulace umožňuje automatickou úpravu otáček u některých aku sekaček podle zatížení – tedy podle hustoty a délky trávy.



Možnost použití stroje v dešti.



Beznástrojové upnutí kotouče do úhlové brusky.



Možnost nabíjení externího přístroje přes USB kabel.



Systém automatického čištění filtru vysavače.



Stroj umožňuje použití akumulátoru nebo síťového adaptéru.



Stroj umožňuje příjem digitálního vysílání.



Stroj umožňuje bezdrátové připojení externího přístroje.

12 V max

Stroj umožňuje použití akumulátoru CXT Li-ion 12 V.

18 V

Stroj umožňuje použití akumulátoru LXT Li-ion 18 V.

40 V max

Stroj pro akumulátory XGT Li-ion 40 V.

40 V max x2

Stroj pro akumulátory XGT Li-ion 2x 40 V.

Obsah



**Vrtání
Šroubování**

8



**Kombinovaná
a bourací kladiva**

20



Broušení

34



Řezání

42



Ostatní

58



Vysávání

68



Camping

82



**Zahradní
technika**

96

Proč zvolit stroj XGT?

Pro překonání výkonnostních limitů stávající řady strojů LXT bylo nutné vyvinout zcela novou technologii strojů – XGT. Tento nový systém nabízí spolehlivý výkon akumulátorových strojů i při velmi vysokém zatížení, takže jsou na rozdíl od strojů LXT **plně srovnatelné s elektrickými stroji**.

VYSOKÝ VÝKON

- ✓ Stroje technologie XGT jsou extrémně silné a výkonné. Dokáží tak plně nahradit elektrické stroje a získávají si tak stále větší přízeň mezi profesionálními uživateli.

SYSTÉM NABÍJENÍ

- ✓ Optimální nabíjecí systém umožňuje velmi rychlé nabíjení akumulátorů při zaručení dlouhé životnosti článků.

IDEÁLNÍ ZDROJ ENERGIE

- ✓ Velmi široká nabídka kapacit akumulátorů 2,0–8,0 Ah nabízí variabilitu optimálního zdroje energie s ohledem na hmotnost akumulátoru nebo v případě nutnosti velkého množství energie.

VELMI ODOLNÁ KONSTRUKCE

- ✓ Nová konstrukce strojů a akumulátorů XGT zaručuje extrémní odolnost proti poškození.

NOVÉ STROJE

- ✓ Nabídka strojů technologie XGT se neustále rozšiřuje. Na akumulátory XGT je možné použít až 130 různých strojů a jejich počet neustále stoupá.

XGT



System velmi rychlého nabíjení XGT











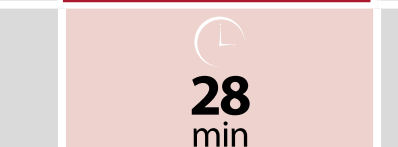
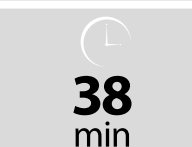

 **40 V** Li-ion

DC40RA
191E07-8

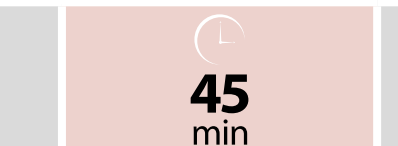
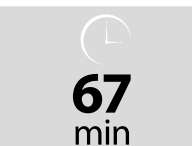
DC40RB
191N09-8

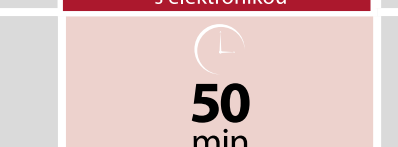
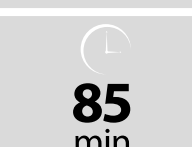
DC40RC
191M90-3

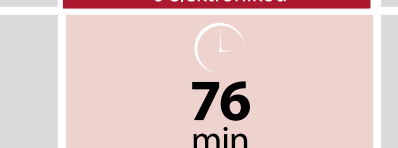

2,0 Ah	 BL4020 191L29-0	 22 min System rychlého nabíjení s elektronikou	 30 min
2,5 Ah	 BL4025 191B36-3	 28 min System rychlého nabíjení s elektronikou	 38 min
4,0 Ah	 BL4040 191B26-6 BL4040F 1910N6-8	 45 min System rychlého nabíjení s elektronikou	 67 min
5,0 Ah	 BL4050F 191L47-8	 50 min System rychlého nabíjení s elektronikou	 85 min
8,0 Ah	 BL4080F 191X65-8	 76 min System rychlého nabíjení s elektronikou	

Sady akumulátorů a nabíječek

Kód	Název	Akumulátory	Nabíječky
191V07-0	Sada Li-ion XGT 40 V	2× BL4020 2,0 Ah	Rychlonabíječka DC40RA
191J81-6	Sada Li-ion XGT 40 V	2× BL4025 2,5 Ah	Rychlonabíječka DC40RA
191J97-1	Sada Li-ion XGT 40 V	2× BL4040 4,0 Ah	Rychlonabíječka DC40RA
191U00-8	Sada Li-ion XGT 40 V	2× BL4040 4,0 Ah	Dvojitá rychlonabíječka DC40RB
191U28-6	Sada Li-ion XGT 40 V	4× BL4040 4,0 Ah	Dvojitá rychlonabíječka DC40RB
191U13-9	Sada Li-ion XGT 40 V	2× BL4050F 5,0 Ah	Dvojitá rychlonabíječka DC40RB
191V35-5	Sada Li-ion XGT 40 V	2× BL4050F 5,0 Ah	Rychlonabíječka DC40RA
191U42-2	Sada Li-ion XGT 40 V	4× BL4050F 5,0 Ah	Dvojitá rychlonabíječka DC40RB
191Y97-1	Sada Li-ion XGT 40 V	2× BL4080F 8,0 Ah	Dvojitá rychlonabíječka DC40RB
1910A8-3	Sada Li-ion XGT 40 V	4× BL4080F 8,0 Ah	Dvojitá rychlonabíječka DC40RB

XGT

40V Li-ion max



XGT

40V Li-ion max

XGT X2
80V max



Akumulátory

BL4020
2,0 Ah

BL4025 /
BL4025F
2,5 Ah

BL4040 /
BL4040F
4,0 Ah



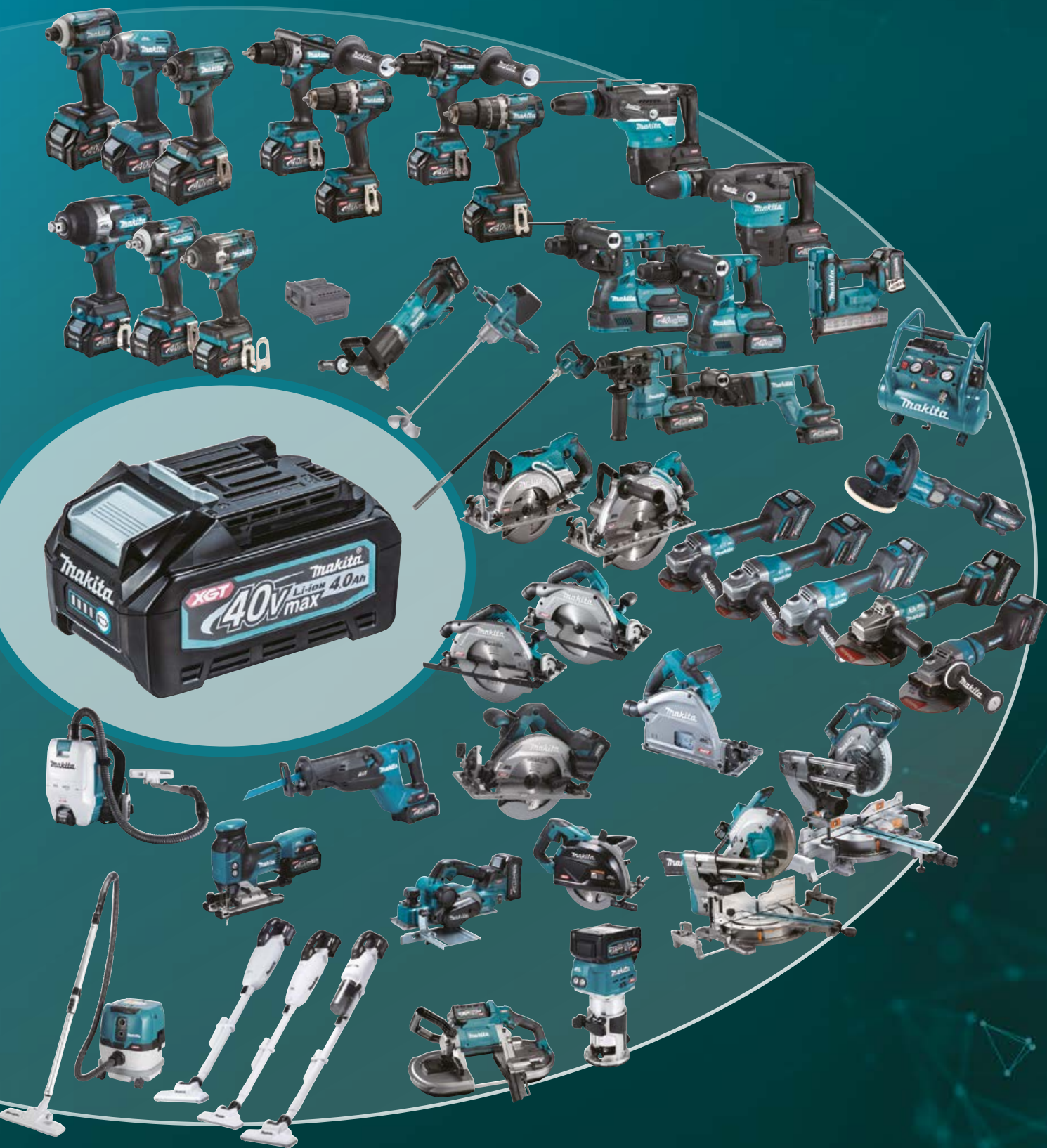

Nabíječky

BL4050F
5,0 Ah

BL4080F
8,0 Ah

DC40RA

DC40RB

DC40WA

DC40RC

ADP10



Adaptér
pro akumulátory LXT

**Vrtání
Šroubování**



Akumulátorová úhlová vrtačka

Velmi silná úhlová vrtačka s maximálním utahovacím momentem **136 Nm**. Pro tento model jsou použitelné akumulátory XGT s kapacitou **2, 2,5, 4, 5 a 8 Ah**. Spolehlivý **bezuhlíkový motor**. Možnost volby ze dvou rychlostí. **Technologie ADT** automaticky elektronicky nastaví počet otáček podle aktuálních pracovních podmínek. **Technologie XPT** umožňující použití v prostředí se zvýšenou prašností nebo vlhkostí. **Prokluzová spojka** chrání obsluhu stroje v případě blokace nástroje. **Výška** stroje **pouze 135 mm**. Optimální vyvážení pro pohodlnou a bezpečnou práci. Možnost nastavení úhlu rukojeti. Přídatná rukojeť pro ukotvení stroje při extrémním vrtání nebo šroubování. LED osvětlení pracovní plochy.

DA001GZ

XGT **BL MOTOR** **ADT** **XPT**



40V max 2,0 2,5 4,0 5,0 8,0

Dlouhá doba použití

Hadovitý vrták Ø 22 mm,
smrk 200 mm

100 dř

Na jedno nabití
akumulátoru BL4040

Výkon	1350 W
Otáčky naprázdno	0–400/1500 min ⁻¹
Rozsah upínání sklíčidla	1,5–13 mm
Vrtací výkon (ocel / dřevo Ø)	13 / 118 mm
Vrtací výkon (korunka Ø)	159 mm
Utahovací moment (tvrdý / měkký)	136 / 55 Nm
Hmotnost	4,9 / 5,9 kg
Rozměry (d × š × v)	545 × 128 × 199 mm

SOUČÁST DODÁVKY

- Boční rukojeť (122A18-8)
- Imbusový klíč 6 (783204-6)
- Klíč sklíčidla (763251-3)
- Držák klíče (141C01-8)
- Šroub M4×12 (251314-2)
- Háček (127811-9)
- Šroub M5×12 (911211-1)



Dvě rychlosti s různým
utahovacím momentem
(136 / 55 Nm).



Dokonalé vyvážení pro
pohodlnou a bezpečnou práci.



Nízká výška a malá vzdálenost
osy nástroje od čela stroje.

Akumulátorové vrtací šroubováky

Velmi silné stroje s maximálním utahovacím momentem **140 Nm**. Pro tyto modely jsou použitelné akumulátory XGT s kapacitou **2, 2,5, 4, 5 a 8 Ah**. Spolehlivý **bezuhlíkový motor**. Dvourychlostní celokovová převodovka umožňující vysokou rychlost vrtání. Elektronický **system AFT** vypne motor v případě blokace nástroje. **Technologie XPT** umožňující použití v prostředí se zvýšenou prašností nebo vlhkostí. Elektronická spojka umožňující rozšířené nastavení utahovacího momentu **41 stupňů (1–45 Nm)** při první rychlosti, **21 stupňů (1–10 Nm)** při druhé rychlosti. Jednodílné celokovové rychlosklíčidlo. LED osvětlení pracovní plochy s funkcí dosvitu. Model **HP001G** navíc umožňuje **příklepové vrtání**.

DF001GZ01 / DF001GM201

XGT **BL** **AFT** **XPT**
MOTOR



40V max 2,0 2,5 4,0 5,0 8,0



Výkon	1000 W
Otáčky naprázdno	0–650 / 2600 min ⁻¹
Rozsah upínání sklíčidla	1,5–13 mm
Vrtací výkon (ocel / dřevo Ø)	20 / 102 mm
Utahovací moment (tvrdý / měkký)	140 / 68 Nm
Hmotnost	2 / 3 kg
Rozměry (d × š × v)	182 × 86 × 282 mm

Dlouhá doba použití

Hadovitý vrták Ø 22 mm,
smrková deska 76 mm

220 dř

Na jedno nabití
akumulátoru BL4025

SOUČÁST DODÁVKY DF001GZ01

- Makpac (821551-8)
- Vložka Makpacu (835F93-2)
- Kryt akumulátoru (412393-7)
- Boční rukojeť (127552-7)
- Držák bitů (452947-8)
- Bit č. 2 (784637-8)
- Háček (346317-0)
- Šroub M4 × 12 (251314-2)

SOUČÁST DODÁVKY DF001GM201

- Makpac (821551-8)
- Vložka Makpacu (835F93-2)
- 2 ks akumulátoru BL4040 (191B26-6)
- Rychlonabíječka DC40RA (630B63-0)
- Kryt akumulátoru (412393-7)
- Boční rukojeť (127552-7)
- Držák bitů (452947-8)
- Bit č. 2 (784637-8)
- Háček (346317-0)
- Šroub M4 × 12 (251314-2)

Akumulátorové příklepové šroubováky

HP001GZ01 / HP001GM201

XGT **BL** **MOTOR** **AFT** **XPT**



40V max 2,0 2,5 4,0 5,0 8,0

Výkon	1000 W
Otáčky naprázdno	0–650 / 2600 min ⁻¹
Počet úderů naprázdno	0–9750 / 39000 min ⁻¹
Rozsah upínání sklíčidla	1,5–13 mm
Vrtací výkon (ocel / kámen / dřevo Ø)	20 / 20 / 102 mm
Utahovací moment (tvrdý / měkký)	140 / 68 Nm
Hmotnost	2 / 3 kg
Rozměry (d × š × v)	182 × 86 × 282 mm



41 stupňů nastavení spojky

21 stupňů nastavení při vyšší rychlosti

Elektronická spojka umožňující rozšířené nastavení utahovacího momentu 41 stupňů (1–45 Nm) při první rychlosti, 21 stupňů (1–10 Nm) při druhé rychlosti.



SOUČÁST DODÁVKY HP001GM201

- Makpac (821551-8)
- Vložka Makpacu (835F93-2)
- 2 ks akumulátoru BL4040 (191B26-6)
- Rychlonabíječka DC40RA (630B63-0)
- Kryt akumulátoru (412393-7)
- Boční rukojeť (127552-7)
- Držák bitů (452947-8)
- Bit č. 2 (784637-8)
- Háček (346317-0)
- Šroub M4x12 (251314-2)

SOUČÁST DODÁVKY HP001GZ01

- Makpac (821551-8)
- Vložka Makpacu (835F93-2)
- Kryt akumulátoru (412393-7)
- Boční rukojeť (127552-7)
- Držák bitů (452947-8)
- Bit č. 2 (784637-8)
- Háček (346317-0)
- Šroub M4x12 (251314-2)

Dlouhá doba použití

Příklepový vrták Ø 8 mm, cihla 30 mm

480 děr

Na jedno nabití
akumulátoru BL4025

STOP



Technologie automatického zastavení stroje

chrání uživatele automatickým vypnutím stroje v případě blokace nástroje.

Akumulátorové vrtací šroubováky

Lehké a kompaktní stroje s maximálním utahovacím momentem **64 Nm**. Pro tyto modely jsou použitelné akumulátory XGT s kapacitou **2, 2,5, 4, 5 a 8 Ah**. Spolehlivý **bezuhlíkový motor**. Dvourychlostní celokovová převodovka umožňující vysokou rychlost vrtání. **Technologie XPT** umožňující použití v prostředí se zvýšenou prašností nebo vlhkostí. Možnost nastavení síly dotažení ve **21 stupních** v rozsahu **1–5 Nm**. Jednodílné rychlosklíčidlo 1,5–13 mm. LED osvětlení pracovní plochy s funkcí dosvitu. Model **HP002G** umožňuje navíc **příklepové vrtání**.

DF002GZ / DF002GA201

XGT **BL MOTOR** **XPT**



40V max 2,0 2,5 4,0 5,0 8,0



Výkon	750 W
Otáčky naprázdno	0–600 / 2200 min ⁻¹
Rozsah upínání sklíčidla	1,5–13 mm
Vrtací výkon (ocel / dřevo Ø)	13 / 38 mm
Utahovací moment (tvrdý / měkký)	64 / 30 Nm
Hmotnost	1,2 / 2 kg
Rozměry (d × š × v)	164 × 86 × 265 mm

SOUČÁST DODÁVKY DF002GZ

- Kryt akumulátoru (412393-7)
- Bit č. 2 (784637-8)
- Háček (346317-0)
- Šroub M4× 12 (251314-2)

SOUČÁST DODÁVKY DF002GA201

- Makpac (821550-0)
- Vložka Makpacu (835U77-0)
- 2 ks akumulátoru BL4020 (191L29-0)
- Nabíječka DC40RC (191M90-3)
- Kryt akumulátoru (412393-7)
- Bit č. 2 (784637-8)
- Háček (346317-0)
- Šroub M4× 12 (251314-2)

Dlouhá doba použití

Hadovitý vrták Ø 22 mm,
smrková deska 76 mm

165 děr

Na jedno nabití
akumulátoru BL4025

Akumulátorové příklepové šroubováky

HP002GZ / HP002GA201

XGT **BL** **XPT**
MOTOR



40V max 2,0 2,5 4,0 5,0 8,0



Výkon	750 W
Otáčky naprázdno	0–600 / 2200 min ⁻¹
Počet úderů naprázdno	0–9000 / 33000 min ⁻¹
Rozsah upínání sklíčidla	1,5–13 mm
Vrtací výkon (ocel / dřevo Ø)	13 / 38 mm
Utahovací moment (tvrdý / měkký)	64 / 30 Nm
Hmotnost	1,2 / 2 kg
Rozměry (d × š × v)	174 × 86 × 265 mm

SOUČÁST DODÁVKY HP002GZ

- Kryt akumulátoru (412393-7)
- Bit č. 2 (784637-8)
- Háček (346317-0)
- Šroub M4×12 (251314-2)

SOUČÁST DODÁVKY HP002GA201

- Makpac (821550-0)
- Vložka Makpacu (835U77-0)
- 2 ks akumulátoru BL4020 (191L29-0)
- Nabíječka DC40RC (191M90-3)
- Kryt akumulátoru (412393-7)
- Bit č. 2 (784637-8)
- Háček (346317-0)
- Šroub M4×12 (251314-2)

Dlouhá doba použití

Příklepový vrták Ø 8 mm,
cihla 30 mm

370 děr

Na jedno nabití
akumulátoru BL4025

Akumulátorové rázové šroubováky

Lehké a kompaktní stroje s řadou zajímavých funkcí a utahovacím momentem **220 Nm**. Pro tento model jsou použitelné akumulátory XGT s kapacitou **2, 2,5, 4 a 5 Ah**. Spolehlivý **bezuhlíkový motor**. **Technologie XPT** umožňující použití v prostředí se zvýšenou prašností nebo vlhkostí. Nízká hmotnost, velmi kompaktní tvar, ergonomicky tvarovaná pogumovaná rukojeť. Možnost nastavení **4 stupňů rychlosti dotažení**. **Speciální funkce** pro šroubování **samozávrtných šroubů Tex**, rozdělená pro tenký a silný materiál. Speciální funkce s nízkou rychlostí na začátku šroubování vrutu. **Speciální funkce pro šroubování** šroubu/matice. Speciální funkce pro povolování šroubu/matice. Možnost rychlé změny funkce stroje. Možnost **uložení** zvoleného nastavení **do paměti stroje**. Odolná převodovka s celokovovou konstrukcí, hliníkový kryt převodovky. Dvojitě LED osvětlení pracovní plochy s funkcí dosvitu. Elektronická kontrola zatížení, motorová brzda, L/P chod.

TD001GZ02 / TD001GM201

XGT **BL MOTOR** **XPT**



40V max 2,0 2,5 4,0 5,0

Otáčky naprázdno	0–1100 / 2100 / 3200 / 3700 min ⁻¹
Počet úderů naprázdno	0–1100 / 2600 / 3600 / 4400 min ⁻¹
Max. utahovací moment	220 Nm
Upnutí nástroje	šestihran 1/4"
Hmotnost	1 / 2 kg
Rozměry (d × š × v)	120 × 86 × 250 mm

SOUČÁST DODÁVKY TD001GZ02

- Háček (346317-0)
- Šroub M4×12 (266622-8)

SOUČÁST DODÁVKY TD001GM201

- Makpac (821550-0)
- Vložka Makpacu (835F94-0)
- 2× akumulátor BL4040 (191B26-6)
- Rychlonabíječka DC40RA (630B63-0)
- Kryt akumulátoru (412393-7)
- Háček (346317-0)
- Šroub M4×12 (266622-8)

Dlouhá doba použití

Vrut 120 mm do tvrdého dřeva

340 vrutů

Na jedno nabití
akumulátoru BL4025



Patice TD001G s možností nastavení 4 stupňů rychlosti dotažení, speciální funkce pro šroubování samozávrtných šroubů Tex pro tenký a silný materiál, speciální funkce s nízkou rychlostí na začátku šroubování vrutu a speciální funkce pro šroubování/povolování šroubu/matice.



Akumulátorové rázové šroubováky

Lehké a kompaktní stroje s řadou zajímavých funkcí a utahovacím momentem **210 Nm**. Pro tento model jsou použitelné akumulátory XGT s kapacitou **2, 2,5, 4, 5 a 8 Ah**. Spolehlivý **bezuhlíkový motor**. Technologie XPT umožňující použití v prostředí se zvýšenou prašností nebo vlhkostí. Nízká hmotnost, velmi kompaktní tvar, ergonomicky tvarovaná pogumovaná rukojeť. Možnost nastavení **4 stupňů rychlosti dotažení**. **Speciální funkce** pro šroubování **samozávrtných šroubů Tex**. Odolná převodovka s celokovovou konstrukcí, hliníkový kryt převodovky. Dvojitě LED osvětlení s **možností přepnutí na stálé svícení**. Elektronická kontrola zatížení, motorová brzda, L/P chod.

TD003GZ / TD003GA201

XGT **BL MOTOR** **XPT**



40V max 2,0 2,5 4,0 5,0 8,0

Výkon	520 W
Otáčky naprázdno	0–1100 / 2100 / 3200 / 3700 min ⁻¹
Počet úderů naprázdno	0–1400 / 2600 / 3600 / 4100 min ⁻¹
Max. utahovací moment	210 Nm
Upnutí / velikost vrtáku	šestihran 1/4"
Hmotnost	1 / 1,7 kg
Rozměry (d × š × v)	121 × 86 × 245 mm

SOUČÁST DODÁVKY TD003GZ

- Háček (346317-0)
- Šroub M4× 12 (266622-8)

SOUČÁST DODÁVKY TD003GA201

- Makpac (821550-0)
- Vložka Makpacu (835F94-0)
- 2× akumulátor BL4020 (191L29-0)
- Nabíječka DC40RC (191M90-3)
- Háček (346317-0)
- Šroub M4× 12 (266622-8)

Dlouhá doba použití

Vrut 120 mm do tvrdého dřeva

280 vrtů

Na jedno nabití
akumulátoru BL4025



Patice TD003G s možností nastavení 4 stupňů rychlosti dotažení a speciální funkce pro šroubování samozávrtných šroubů Tex.



Akumulátorové rázové utahováký

Silný rázový utahovák s extrémním utahovacím momentem **1800 Nm**. Pro tento model jsou použitelné akumulátory XGT s kapacitou **2, 2,5, 4, 5 a 8 Ah**. Spolehlivý **bezuhlíkový motor**. **Technologie XPT** umožňující použití v prostředí se zvýšenou prašností nebo vlhkostí. Možnost nastavení **4 stupňů rychlosti/síly dotažení**. Možnost nastavení **3 možností automatického zastavení stroje** za určitých podmínek. **Speciální funkce pro uvolnění** utažené matice. **Speciální funkce** pro zapnutí **maximálních otáček** stroje. LED osvětlení pracovní plochy s funkcí dosvitu. Odpružená patice, elektronický vypínač, motorová brzda, L/P chod.

TW001GZ / TW001GM201

XGT **BL MOTOR** **XPT**



40V max 2,0 2,5 4,0 5,0 8,0

Výkon	700 W
Otáčky naprázdno	0–950 / 1150 / 1400 / 1800 min ⁻¹
Počet úderů naprázdno	0–1900 / 2200 / 2400 / 2500 min ⁻¹
Max. utahovací moment	1800 Nm
Upnutí nástroje	čtyřhran 3/4"
Hmotnost	3,2 / 4,2 kg
Rozměry (d × š × v)	217 × 94 × 303 mm



SOUČÁST DODÁVKY TW001GZ

- Háček (346949-3)
- Šroub (251314-2)

SOUČÁST DODÁVKY TW001GM201

- Makpac (821551-8)
- Vložka Makpacu (835K85-1)
- 2 ks akumulátoru BL4040 (191B26-6)
- Rychlonabíječka DC40RA (630B63-0)
- Kryt akumulátoru (412393-7)
- Háček (346949-3)
- Šroub (251314-2)



Možnost nastavení 4 stupňů rychlosti/síly dotažení a speciální funkce pro zapnutí maximálních otáček stroje.



	Utahování	Povolování
Funkce 1	Automatické zastavení při aktivaci rázů	Automatické zastavení v okamžiku uvolnění matice
Funkce 2	Automatické zastavení cca 1 s po aktivaci rázů	Automatické zastavení cca 0,5 s po uvolnění matice
Funkce 3	Automatické zastavení cca 1 s po aktivaci rázů	Zpomalení na 230 otáček po uvolnění matice

Speciální funkce pro utahování/povolování matice a automatickým zastavením stroje.

Akumulátorové rázové utahovák

Kompaktní stroj se silným utahovacím momentem **760 Nm**. Pro tento model jsou použitelné akumulátory XGT s kapacitou **2, 2,5, 4, 5 a 8 Ah**. Maximální utahovací moment **760 Nm** při hmotnosti **3 kg**. Spolehlivý bezuhlíkový motor. **Technologie XPT** umožňující použití v prostředí se zvýšenou prašností nebo vlhkostí. Možnost nastavení **4 stupňů rychlosti/síly dotažení**. Možnost nastavení **3 možností** automatického **zastavení stroje** za určitých podmínek. **Speciální funkce** pro **uvolnění** utažené matice. **Speciální funkce** pro zapnutí **maximálních otáček** stroje. LED osvětlení pracovní plochy s funkcí dosvitu. Odpružená patice, elektronický vypínač, motorová brzda, L/P chod.

TW007GZ / TW007GM201

XGT BL MOTOR XPT



40V max 2,0 2,5 4,0 5,0 8,0

Výkon	670 W
Otáčky naprázdno	0–500 / 1200 / 1900 / 2200 min ⁻¹
Počet úderů naprázdno	0–1200 / 1900 / 2700 / 2900 min ⁻¹
Max. utahovací moment	750 Nm
Upnutí nástroje	čtyřhran 1/2"
Hmotnost	2 / 3 kg
Rozměry (d × š × v)	170 × 86 × 291 mm

SOUČÁST DODÁVKY TW007GZ

- Šroub M4× 12 (266622-8)
- Háček (346317-0)

SOUČÁST DODÁVKY TW007GM201

- Makpac (821551-8)
- Vložka Makpacu (835K85-1)
- 2 ks akumulátoru BL4040 (191B26-6)
- Rychlonabíječka DC40RA (630B63-0)
- Kryt akumulátoru (412393-7)
- Šroub M4× 12 (266622-8)
- Háček (346317-0)



Možnost nastavení 4 stupňů rychlosti/síly dotažení a speciální funkce pro zapnutí maximálních otáček stroje.



	Utahování	Povolování
Funkce 1	Automatické zastavení při aktivaci rázů	Automatické zastavení v okamžiku uvolnění matice
Funkce 2	Automatické zastavení cca 1 s po aktivaci rázů	Automatické zastavení cca 0,5 s po uvolnění matice
Funkce 3	Automatické zastavení cca 1 s po aktivaci rázů	Zpomalení na 230 otáček po uvolnění matice

Speciální funkce pro utahování/povolení matice a automatickým zastavením stroje.

Akumulátorové rázové utahovák

Kompaktní stroj se silným utahovacím momentem **350 Nm**. Pro tento model jsou použitelné akumulátory XGT s kapacitou **2, 2,5, 4, 5 a 8 Ah**. Maximální utahovací moment **350 Nm** při hmotnosti **1,9 kg**. Spolehlivý **bezuhlíkový motor**. **Technologie XPT** umožňující použití v prostředí se zvýšenou prašností nebo vlhkostí. Možnost nastavení **4 stupňů rychlosti/síly dotažení**. Možnost nastavení **3 možností automatického zastavení stroje** za určitých podmínek. **Speciální funkce** pro **uvolnění** utažené matice. **Speciální funkce** pro zapnutí **maximálních otáček** stroje. LED osvětlení pracovní plochy s funkcí dosvitu. Elektronický vypínač, motorová brzda, L/P chod. Uchycení nástroje pomocí kroužku/čepu.

TW004GZ / TW004GD201

XGT **BL MOTOR** **XPT**



40V max 2,0 2,5 4,0 5,0 8,0

Výkon	520 W
Otáčky naprázdno na 1. převod	0–1000 / 1800 / 2600 / 3200 min ⁻¹
Počet úderů naprázdno	0–1800 / 2600 / 3400 / 4000 min ⁻¹
Max. utahovací moment	350 Nm
Upnutí / velikost vrtáku	čtyřhran 1/2"
Hmotnost	1,2 / 1,9 kg
Rozměry (d × š × v)	144 × 86 × 248 mm

SOUČÁST DODÁVKY TW004GD201

- Makpac (821550-0)
- Vložka Makpacu (835R29-3)
- 2 ks akumulátoru BL4025 (191B36-3)
- Rychlonabíječka DC40RA (630B63-0)
- Kryt akumulátoru (412393-7)
- Háček (346317-0)
- Šroub (266622-8)

SOUČÁST DODÁVKY TW004GZ

- Háček (346317-0)
- Šroub M4×12 (266622-8)



Možnost nastavení 4 stupňů rychlosti/síly dotažení a speciální funkce pro zapnutí maximálních otáček stroje.



	Utahování	Povolování
Funkce 1	Automatické zastavení při aktivaci rázů	Automatické zastavení v okamžiku uvolnění matice
Funkce 2	Automatické zastavení cca 1 s po aktivaci rázů	Automatické zastavení cca 0,5 s po uvolnění matice
Funkce 3	Automatické zastavení cca 1 s po aktivaci rázů	Zpomalení na 230 otáček po uvolnění matice

Speciální funkce pro utahování/povolování matice a automatickým zastavením stroje.

Srovnávací tabulky strojů

Aku vrtací a přiklepové šroubováky

Model	Otáčky naprázdno (min ⁻¹)	Počet rychlostí	Přiklep	Počet stupňů nastavení utahovacího momentu (Nm)	Systém nastavení utahovacího momentu	Maximální utahovací moment měkký/tvrký (Nm)	Celková délka (mm)	Hmotnost (kg)	BL motor	XPT	AFT
DF001G	0–650 / 0–2600	2		41 (max 45 Nm)	Elektronický	68/140	182	2 / 3	●	●	●
HP001G	0–650 / 0–2600	2	●	41 (max 45 Nm)	Elektronický	68/140	182	2 / 3	●	●	●
DF002G	0–600 / 0–2200	2		21 (max 5 Nm)	Mechanický	30/64	164	1,2 / 2	●	●	
HP002G	0–600 / 0–2200	2	●	21 (max 5 Nm)	Mechanický	30/64	174	1,2 / 2	●	●	

Aku rázové šroubováky s upnutím šestihran 1/4"

Model	Počet rychlostí	Maximální utahovací moment (Nm)	Celková délka (mm)	Hmotnost (kg)	BL motor	XPT	Funkce Tex	Funkce pro šroubování	Rychlá změna funkcí	Paměť funkcí
TD001G	4	220	120	1 / 2 kg	●	●	2	●	●	●
TD003G	4	210	121	1 / 1,7 kg	●	●	1			

Aku rázové utahovák

Model	Upnutí čtyřhran	Počet rychlostí	Maximální utahovací moment (Nm)	Celková délka (mm)	Hmotnost (kg)	BL motor	XPT	Speciální funkce maximálních otáček	Speciální funkce automatického zastavení stroje
TW001G	3/4"	4	1800	217	3,2 / 4,2	●	●	●	●
TW007G	1/2"	4	750	170	2 / 3	●	●	●	●
TW004G	1/2"	4	350	144	1,2 / 1,9	●	●	●	●

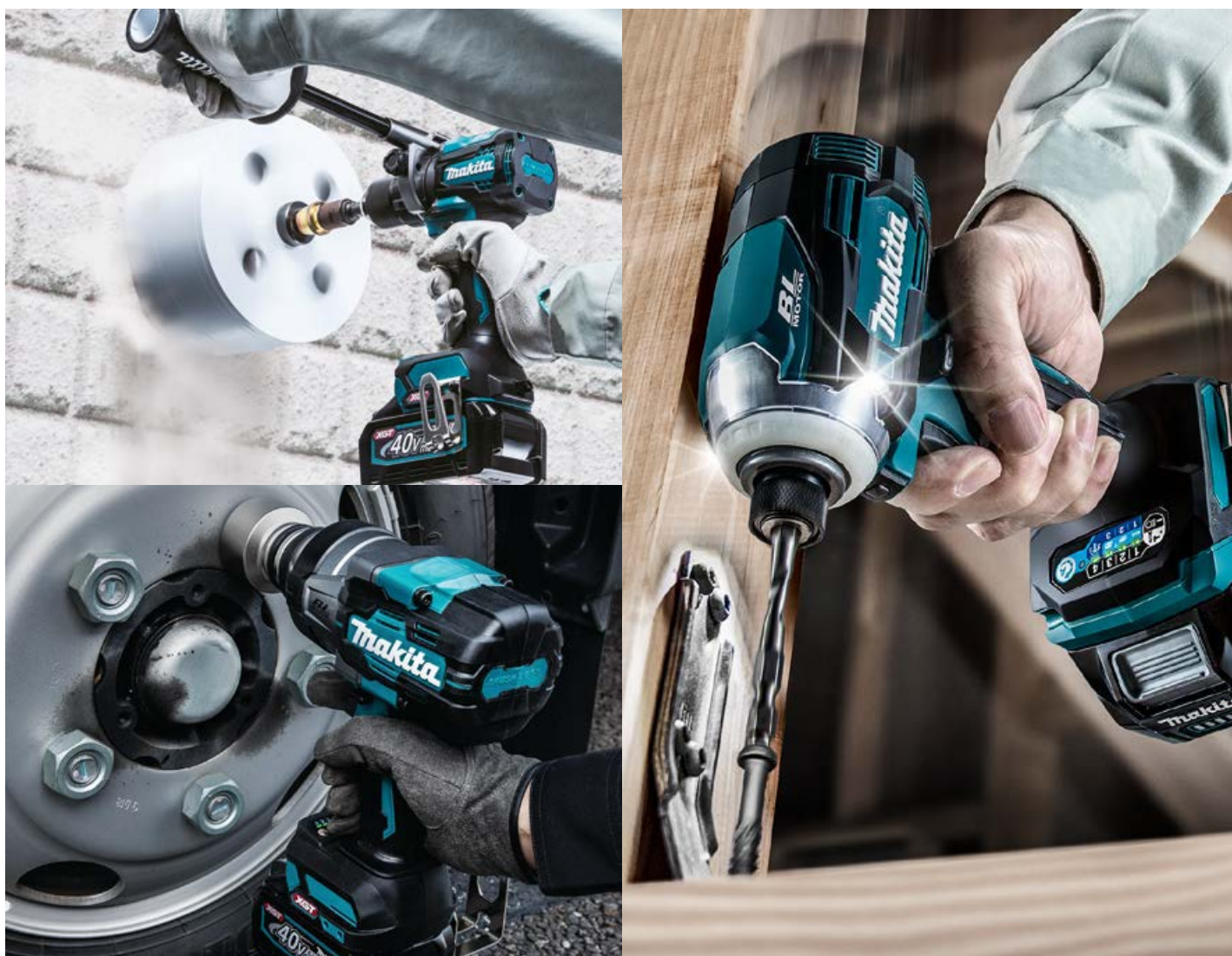



**Příklepové vrtání
Sekání**

Akumulátorová kombinovaná kladiva SDS-Plus

Kompaktní aku kombinované kladivo pro **nástroje SDS-Plus** se silou úderu **3 J**. Pro tento model jsou použitelné akumulátory XGT s kapacitou **2, 2,5, 4, 5 a 8 Ah** + externí akumulátor **PDC1200A**. Spolehlivý **bezuhlíkový motor** 850 W. **Antivibrační technologie AVT** zaručuje velmi nízké vibrace stroje. **Elektronický systém AFT** vypne motor v případě blokace nástroje. **Technologie AWS** – možnost připojení aku vysavačů přes Bluetooth a automatické spuštění odsávání v případě zapnutí stroje. **Možnost bezprašné práce** – spolehlivé odsávání díky adaptéru DX15 – není součástí dodávky. **Technologie XPT** umožňující použití v prostředí se zvýšenou prašností nebo vlhkostí. Elektronická regulace otáček. LED osvětlení pracovní plochy.

HR007GZ / HR007GM201

XGT **BL MOTOR** **AFT** **AWS**
AVT **XPT**



40V max 2,0 2,5 4,0 5,0 8,0

Výkon	850 W
Upínání nástroje	upraveno pro SDS-Plus
Otáčky naprázdno	0–980 min ⁻¹
Počet úderů naprázdno	0–5000 min ⁻¹
Vrtací výkon (ocel / beton / dřevo Ø)	13 / 28 / 32 mm
Síla jednotlivého úderu	3 J
Vibrace	8,6 m/s ²
Hmotnost	3,1 / 4,1 kg
Rozměry (d × š × v)	473 × 101 × 240 mm



SOUČÁST DODÁVKY HR007GM201

- Přepavní kufr (821864-7)
- 2 ks akumulátoru BL4040 (191B26-6)
- Rychlonabíječka DC40RA (630B63-0)
- Boční rukojeť (122A94-2)
- Hloubkový doraz (331886-4)
- Tkaninová utěrka (443122-7)
- Mazací tuk (198993-4)

SOUČÁST DODÁVKY HR007GZ

- Boční rukojeť (122A94-2)
- Hloubkový doraz (331886-4)
- Tkaninová utěrka (443122-7)
- Mazací tuk (198993-4)

Dlouhá doba použití

Vrták 10,5 mm, beton 60 mm

118 děr

Na jedno nabití
akumulátoru BL4040



Technologie automatického zastavení stroje.

Chrání uživatele automatickým vypnutím stroje v případě blokace nástroje.



Možnost bezprašného vrtání.

Díky adaptéru DX15. Maximální délka vrtáku je 190 mm.

Akumulátorová kombinovaná kladiva SDS-Plus

Spolehlivé aku kombinované kladivo pro **nástroje SDS-Plus** se silou úderu **3,9 J**. Pro tento model jsou použitelné akumulátory XGT s kapacitou **2, 2,5, 4, 5 a 8 Ah** + externí akumulátor **PDC1200A**. Silný **bezuhlíkový motor 1600 W**. **Antivibrační technologie AVT** zaručuje velmi nízké vibrace stroje. **Elektronický systém AFT** vypne motor v případě blokace nástroje. **Technologie AWS** – možnost připojení aku vysavačů přes Bluetooth a automatické spuštění odsávání v případě zapnutí stroje. **Možnost bezprašné práce** – spolehlivé odsávání díky adaptéru DX10 (model HR009G DX11) – není součástí dodávky. **Technologie XPT** umožňující použití v prostředí se zvýšenou prašností nebo vlhkostí. Elektronická regulace otáček. LED osvětlení pracovní plochy. Model **HR009G** navíc s **rychlovýměnným sklíčidlem** SDS-Plus / rychlosklíčidlo.

HR008GZ06 / HR008GM203

XGT **BL MOTOR** **AFT** **AWS** **AVT** **XPT**



40V max 2,0 2,5 4,0 5,0 8,0



Dlouhá doba použití

Vrták 10,5 mm, beton 60 mm

109 děr

Na jedno nabití
akumulátoru BL4040

Výkon	1600 W
Upínání nástroje	upraveno pro SDS-Plus
Otáčky naprázdno	0–840 min ⁻¹
Počet úderů naprázdno	0–4500 min ⁻¹
Vrtací výkon (ocel / beton / dřevo Ø)	13 / 30 / 32 mm
Síla jednotlivého úderu	3,9 J
Vibrace	9,1 m/s ²
Hmotnost	4,5 / 5,5 kg
Rozměry (d × š × v)	422 × 104 × 242 mm

SOUČÁST DODÁVKY HR008GZ06

- Boční rukojeť (126882-3)
- Hloubkový doraz (331886-4)
- Tkaninová utěrka (443122-7)
- Mazací tuk (198993-4)
- Jednotka Bluetooth (198900-7)

SOUČÁST DODÁVKY HR008GM203

- Transportní kufr (821875-2)
- 2 ks akumulátoru BL4040 (191B26-6)
- Rychlonabíječka DC40RA (630B63-0)
- Boční rukojeť (126882-3)
- Hloubkový doraz (331886-4)
- Tkaninová utěrka (443122-7)
- Mazací tuk (198993-4)
- Jednotka Bluetooth (198900-7)

Akumulátorová kombinovaná kladiva SDS-Plus

HR009GZ04 / HR009GM203

XGT **BL MOTOR** **AFT** **AWS** **AVT** **XPT**



40V max 2,0 2,5 4,0 5,0 8,0

Výkon	1600 W
Upínání nástroje	upraveno pro SDS-Plus
Otáčky naprázdno	0–840 min ⁻¹
Počet úderů naprázdno	0–4500 min ⁻¹
Vrtací výkon (ocel / beton / dřevo Ø)	13 / 30 / 32 mm
Síla jednotlivého úderu	3,9 J
Vibrace	9,1 m/s ²
Hmotnost	4,5 / 5,5 kg
Rozměry (d × š × v)	439 × 104 × 242 mm

SOUČÁST DODÁVKY HR008GZ06

- Boční rukojeť (126882-3)
- Sklíčidlo SDS-Plus (191F47-2)
- Rychlosklíčidlo (191F46-4)
- Hloubkový doraz (331886-4)
- Tkaninová utěrka (443122-7)
- Mazací tuk (198993-4)
- Jednotka BlueTooth (198900-7)



SOUČÁST DODÁVKY HR008GM203

- Transportní kufr (821875-2)
- 2 ks akumulátoru BL4040 (191B26-6)
- Rychlonabíječka DC40RA (630B63-0)
- Boční rukojeť (126882-3)
- Sklíčidlo SDS-Plus (191F47-2)
- Rychlosklíčidlo (191F46-4)
- Hloubkový doraz (331886-4)
- Tkaninová utěrka (443122-7)
- Mazací tuk (198993-4)
- Jednotka BlueTooth (198900-7)



Technologie automatického zastavení stroje.

Chrání uživatele automatickým vypnutím stroje v případě blokace nástroje.



Možnost bezprašného vrtání.

Díky adaptérům DX10 (pro HR008G) a DX11 (pro HR009G). Maximální délka vrtáku je 265 mm.

Akumulátorová kombinovaná kladiva SDS-Plus

Univerzální aku kombinované kladivo pro **nástroje SDS-Plus** se silou úderu **2,8 J**. Pro tento model jsou použitelné akumulátory XGT s kapacitou **2, 2,5, 4, 5 a 8 Ah** + externí akumulátor **PDC1200A**. Spolehlivý **bezuhlíkový motor 620 W**. **Antivibrační technologie AVT** zaručuje velmi nízké vibrace stroje. **Elektronický systém AFT** vypne motor v případě blokace nástroje. **Technologie AWS** – možnost připojení aku vysavačů přes Bluetooth a automatické spuštění odsávání v případě zapnutí stroje. **Možnost bezprašné práce** – spolehlivé odsávání díky adaptéru DX12 (model HR002G DX14) – není součástí dodávky. **Technologie XPT** umožňující použití v prostředí se zvýšenou prašností nebo vlhkostí. **Omezení množství přiklepu při volnoběhu** pro přesnou práci s minimem vibrací. Elektronická regulace otáček. LED osvětlení pracovní plochy. Model **HR002G** navíc s **rychlovýměnným sklíčidlem** SDS-Plus / rychlosklíčidlo.

HR001GZ03 / HR001GM202

XGT **BL MOTOR** **AFT** **AWS** **AVT** **XPT** **SOFT NO LOAD**



40V max 2,0 2,5 4,0 5,0 8,0

SOUČÁST DODÁVKY HR001GZ03

- Boční rukojeť (126882-3)
- Hlubkový doraz (331886-4)
- Tkaninová utěrka (443122-7)
- Mazací tuk (198993-4)
- Jednotka Bluetooth (198900-7)



Dlouhá doba použití

Vrták 10,5 mm, beton 60 mm

138 děr

Na jedno nabití
akumulátoru BL4040

Výkon	620 W
Upínání nástroje	upraveno pro SDS-Plus
Otáčky naprázdno	0–980 min ⁻¹
Počet úderů naprázdno	0–5000 min ⁻¹
Vrtací výkon (ocel / beton / dřevo Ø)	13 / 28 / 32 mm
Síla jednotlivého úderu	2,8 J
Vibrace	7 m/s ²
Hmotnost	3,6 / 4,6 kg
Rozměry (d × š × v)	358 × 102 × 232 mm

SOUČÁST DODÁVKY HR001GM202

- Makpac (821552-6)
- Vložka Makpacu (835C84-5)
- 2 ks akumulátoru BL4040 (191B26-6)
- Rychlonabíječka DC40RA (630B63-0)
- Boční rukojeť (126882-3)
- Hlubkový doraz (331886-4)
- Tkaninová utěrka (443122-7)
- Mazací tuk (198993-4)
- Jednotka Bluetooth (198900-7)

Akumulátorová kombinovaná kladiva SDS-Plus

HR002GZ03 / HR002GM202

XGT **BL MOTOR** **AFT** **AWS** **AVT** **XPT** **SOFT NO LOAD**



40V max 2,0 2,5 4,0 5,0 8,0



Technologie automatického zastavení stroje.

Chrání uživatele automatickým vypnutím stroje v případě blokace nástroje.

SOUČÁST DODÁVKY HR002GZ03

- Boční rukojeť (126882-3)
- Sklíčidlo SDS-Plus (199138-7)
- Rychlosklíčidlo (199139-5)
- Hlubkový doraz (331886-4)
- Tkaninová utěrka (443122-7)
- Mazací tuk (198993-4)
- Jednotka BlueTooth (198900-7)



Možnost bezprašného vrtání.

Díky adaptérům DX12 (pro HR001G) a DX14 (pro HR002G). Maximální délka vrtáku je 260 mm.

Výkon	620 W
Upínání nástroje	upraveno pro SDS-Plus
Otáčky naprázdno	0–980 min ⁻¹
Počet úderů naprázdno	0–5000 min ⁻¹
Vrtací výkon (ocel / beton / dřevo Ø)	13 / 28 / 32 mm
Síla jednotlivého úderu	2,8 J
Vibrace	7 m/s ²
Hmotnost	3,6 / 4,6 kg
Rozměry (d × š × v)	389 × 102 × 232 mm

SOUČÁST DODÁVKY HR002GM202

- Makpac (821552-6)
- Vložka Makpacu (835C84-5)
- 2 ks akumulátoru BL4040 (191B26-6)
- Rychlonabíječka DC40RA (630B63-0)
- Sklíčidlo SDS-Plus (199138-7)
- Rychlosklíčidlo (199139-5)
- Boční rukojeť (126882-3)
- Hlubkový doraz (331886-4)
- Tkaninová utěrka (443122-7)
- Mazací tuk (198993-4)
- Jednotka BlueTooth (198900-7)

Akumulátorová kombinovaná kladiva SDS-Plus

Univerzální aku kombinované kladivo pro **nástroje SDS-Plus** se silou úderu **2,8 J**. Pro tento model jsou použitelné akumulátory XGT s kapacitou **2, 2,5, 4, 5 a 8 Ah** + externí akumulátor **PDC1200A**. Spolehlivý **bezuhlíkový motor 620 W**. **Antivibrační technologie AVT** zaručuje velmi nízké vibrace stroje. **Možnost bezprašné práce** – spolehlivé odsávání díky adaptéru DX12 (model HR004G DX14) – není součástí dodávky. **Technologie XPT** umožňující použití v prostředí se zvýšenou prašností nebo vlhkostí. Elektronická regulace otáček. LED osvětlení pracovní plochy. Model **HR004G** navíc s **rychlovýměnným sklíčidlem** SDS-Plus / rychlosklíčidlo.

HR003GZ01 / HR003GM201

XGT **BL MOTOR** **AVT** **XPT**



40V max 2,0 2,5 4,0 5,0 8,0



SOUČÁST DODÁVKY HR003GZ01

- Makpac (821552-6)
- Vložka Makpacu (835C84-5)
- Boční rukojeť (126882-3)
- Hlubkový doraz (331886-4)
- Tkaninová utěrka (443122-7)
- Mazací tuk (198993-4)

Dlouhá doba použití

Vrták 10,5 mm, beton 60 mm

138 děr

Na jedno nabití
akumulátoru BL4040

Výkon	620 W
Upínání nástroje	upraveno pro SDS-Plus
Otáčky naprázdno	0 - 980 min ⁻¹
Počet úderů naprázdno	0-5000 min ⁻¹
Vrtací výkon (ocel / beton / dřevo Ø)	13 / 28 / 32 mm
Síla jednotlivého úderu	2,8 J
Vibrace	7 m/s ²
Hmotnost	3,6 / 4,6 kg
Rozměry (d × š × v)	358 × 102 × 232 mm

SOUČÁST DODÁVKY HR003GM201

- Makpac (821552-6)
- Vložka Makpacu (835C84-5)
- 2 ks akumulátoru BL4040 (191B26-6)
- Rychlonabíječka DC40RA (630B63-0)
- Boční rukojeť (126882-3)
- Hlubkový doraz (331886-4)
- Tkaninová utěrka (443122-7)
- Mazací tuk (198993-4)

Akumulátorová kombinovaná kladiva SDS-Plus

HR004GZ01 / HR004GM201

XGT **BL MOTOR** **AVT** **XPT**



40V max 2,0 2,5 4,0 5,0 8,0

SOUČÁST DODÁVKY HR004GZ01

- Makpac (821552-6)
- Vložka Makpacu (835C84-5)
- Boční rukojeť (126882-3)
- Sklíčidlo SDS-Plus (199138-7)
- Rychlosklíčidlo (199139-5)
- Hlubkový doraz (331886-4)
- Tkaninová utěrka (443122-7)
- Mazací tuk (198993-4)



Možnost bezprašného vrtání.

Díky adaptérům DX12 (pro HR001G) a DX14 (pro HR002G). Maximální délka vrtáku je 260 mm.

Výkon	620 W
Upínání nástroje	upraveno pro SDS-Plus
Otáčky naprázdno	0 - 980 min ⁻¹
Počet úderů naprázdno	0-5000 min ⁻¹
Vrtací výkon (ocel / beton / dřevo Ø)	13 / 28 / 32 mm
Síla jednotlivého úderu	2,8 J
Vibrace	7 m/s ²
Hmotnost	6,7 / 7,7 kg
Rozměry (d × š × v)	389 × 102 × 232 mm

SOUČÁST DODÁVKY HR004GM201

- Makpac (821552-6)
- Vložka Makpacu (835C84-5)
- 2 ks akumulátoru BL4040 (191B26-6)
- Rychlonabíječka DC40RA (630B63-0)
- Sklíčidlo SDS-Plus (199138-7)
- Rychlosklíčidlo (199139-5)
- Boční rukojeť (126882-3)
- Hlubkový doraz (331886-4)
- Tkaninová utěrka (443122-7)
- Mazací tuk (198993-4)

Akumulátorové kombinované kladivo SDS-Plus

Velmi lehké a kompaktní aku kombinované kladivo pro **nástroje SDS-Plus** se silou úderu **2 J**. Pro tento model jsou použitelné akumulátory XGT s kapacitou **2, 2,5, 4, 5 a 8 Ah**. Spolehlivý **bezuhlíkový motor**. **Antivibrační technologie AVT** zaručuje velmi nízké vibrace stroje. **Technologie AWS** – možnost připojení aku vysavačů přes Bluetooth a automatické spuštění odsávání v případě zapnutí stroje. **Možnost bezprašné práce** – spolehlivé odsávání díky adaptéru DX16 (není součástí dodávky). **Technologie XPT** umožňující použití v prostředí se zvýšenou prašností nebo vlhkostí. Elektronická kontrola zatížení a možnost regulace otáček. LED osvětlení pracovní plochy.

HR10GZ

Novinka! / podzim 2023

XGT **BL MOTOR** **AWS** **AVT** **XPT**



40V max 2,0 2,5 4,0 5,0 8,0

Upínání nástroje	upraveno pro SDS-Plus
Otáčky naprázdno	0–1510 min ⁻¹
Počet úderů naprázdno	0–5000 min ⁻¹
Vrtací výkon (ocel / beton / dřevo Ø)	13 / 20 / 26 mm
Síla jednotlivého úderu	2 J
Vibrace	10 m/s ²
Hmotnost	2,2 / 3,2 kg
Rozměry (d × š × v)	304 × 93 × 223 mm

SOUČÁST DODÁVKY HR10GZ

- Hloubkový doraz (413N42-3)



Akumulátorová kombinovaná kladiva SDS-Max

Velmi výkonné aku kombinované kladivo pro **nástroje SDS-Max** se silou úderu **8 J**. Pro tento model jsou použitelné akumulátory XGT s kapacitou **2, 2,5, 4, 5 a 8 Ah** + externí akumulátor **PDC1200A**. Silný **bezuhlíkový motor**. **Antivibrační technologie AVT** zaručuje velmi nízké vibrace stroje. Elektronický systém **AFT** vypne motor v případě blokace nástroje. **Technologie AWS** – možnost připojení aku vysavačů přes Bluetooth a automatické spuštění odsávání v případě zapnutí stroje. **Technologie XPT** umožňující použití v prostředí se zvýšenou prašností nebo vlhkostí. Omezení množství přiklepů při volnoběhu pro přesnou práci s minimem vibrací. Elektronická regulace otáček. LED osvětlení pracovní plochy.

HR005GZ01 / HR005GM202

XGT **BL MOTOR** **AFT** **AWS**
AVT **XPT** **SOFT NOLOAD**



40V max 2,0 2,5 4,0 5,0 8,0



Upínání nástroje	upraveno pro SDS-Max
Otáčky naprázdno	250–550 min ⁻¹
Počet úderů naprázdno	1450–2900 min ⁻¹
Vrtací výkon beton	40 mm
Síla jednotlivého úderu	8 J
Vibrace	5 m/s
Hmotnost	6,7 / 7,7 kg
Rozměry (d × š × v)	520 × 115 × 305 mm

SOUČÁST DODÁVKY HR005GZ01

- Transportní kufr (821837-0)
- Boční rukojeť (123138-5)
- Boční rukojeť (196792-8)
- Hloubkový doraz (331955-1)
- Tkaninová utěrka (443122-7)
- Mazací tuk (198993-4)
- Jednotka AWS (198900-7)

SOUČÁST DODÁVKY HR005GM202

- Transportní kufr (821837-0)
- 2 ks akumulátoru BL4040 (191B26-6)
- Rychlonabíječka DC40RA (630B63-0)
- Boční rukojeť (123138-5)
- Boční rukojeť (196792-8)
- Hloubkový doraz (331955-1)
- Tkaninová utěrka (443122-7)
- Mazací tuk (198993-4)
- Jednotka AWS (198900-7)



Technologie automatického zastavení stroje.

Chrání uživatele automatickým vypnutím stroje v případě blokace nástroje.



Velmi nízké vibrace stroje.

Díky kombinaci antivibračních systémů došlo k výraznému snížení vibrací až na 5 m/s².

Dlouhá doba použití

Vrták 14 mm, beton 140 mm

20 děr

Na jedno nabití akumulátoru BL4040

Akumulátorové kombinované kladivo SDS-Max

Nejvýkonnější aku kombinované kladivo pro nástroje **SDS-Max** se silou úderu 21,4 J. Pro tento model jsou použitelné akumulátory XGT s kapacitou **2, 2,5, 4, 5 a 8 Ah**. Silný **bezuhlíkový motor 2600 W**. **Antivibrační technologie AVT** zaručuje velmi nízké vibrace stroje. Elektronický systém **AFT** vypne motor v případě blokace nástroje. **Technologie AWS** – možnost připojení aku vysavačů přes Bluetooth a automatické spuštění odsávání v případě zapnutí stroje. **Technologie XPT** umožňující použití v prostředí se zvýšenou prašností nebo vlhkostí. **Omezení množství přiklepu při volnoběhu** pro přesnou práci s minimem vibrací. Elektronická regulace otáček. LED osvětlení pracovní plochy.

HR006GZ

XGT X2 **BL MOTOR** **AFT** **AWS** **AVT** **XPT** **SOFT NOLOAD**



40 V max x2 2,0 2,5 4,0 5,0 8,0

SOUČÁST DODÁVKY HR006GZ

- Transportní kufr (821848-5)
- Boční rukojeť (123138-5)
- Boční rukojeť (196792-8)
- Tkaninová utěrka (443122-7)
- Mazací tuk (198993-4)



Výkon	2600 W
Upínání nástroje	upraveno pro SDS-Max
Otáčky naprázdno	150–310 min ⁻¹
Počet úderů naprázdno	1100–2250 min ⁻¹
Vrtací výkon beton	52 mm
Síla jednotlivého úderu	21,4 J
Vibrace	8,5 m/s
Hmotnost	11,7 / 13,7 kg
Rozměry (d × š × v)	610 × 140 × 337 mm



Technologie automatického zastavení stroje.

Chrání uživatele automatickým vypnutím stroje v případě blokace nástroje.



Velmi nízké vibrace stroje.

Díky kombinaci antivibračních systémů došlo k výraznému snížení vibrací až na 8,5 m/s².

Dlouhá doba použití

Vrták 18 mm, beton 140 mm

44 děr

Na jedno nabití
dvou akumulátorů BL4040

Akumulátorová bourací kladiva SDS-Max

Velmi výkonné aku bourací kladivo pro nástroje **SDS-Max** se silou úderu **9,4 J**. Pro tento model jsou použitelné akumulátory XGT s kapacitou **2, 2,5, 4, 5 a 8 Ah** + externí akumulátor **PDC1200A**. Silný bezuhlíkový motor. Antivibrační technologie AVT zaručuje velmi nízké vibrace stroje. **Technologie AWS** – možnost připojení aku vysavačů přes BlueTooth a automatické spuštění odsávání v případě zapnutí stroje. **Technologie XPT** umožňující použití v prostředí se zvýšenou prašností nebo vlhkostí. **Omezení množství přiklepů při volnoběhu** pro přesnou práci s minimem vibrací. Elektronická regulace otáček. LED osvětlení pracovní plochy.

HM001GZ02 / HM001GM201

XGT **BL MOTOR** **AWS** **AVT** **SOFT NO LOAD** **XPT**



40V max 2,0 2,5 4,0 5,0 8,0

SOUČÁST DODÁVKY HM001GM201

- 2 ks akumulátoru BL4040 (191B26-6)
- Rychlonabíječka DC40RA (630B63-0)
- Transportní kufr (821838-8)
- Boční rukojeť (135332-7)
- Tkaninová utěrka (443122-7)
- Mazací tuk (198993-4)
- Jednotka AWS (198900-7)



Dlouhá doba použití

Špičatý sekáč, beton

14 kg

Na jedno nabití
akumulátoru BL4040

Upínání nástroje	upraveno pro SDS-Max
Počet úderů naprázdno	1100–2650 min ⁻¹
Síla jednotlivého úderu	9,4 J
Vibrace	6 m/s ²
Hmotnost	5,6 / 6,6 kg
Rozměry (d × š × v)	495 × 113 × 258 mm

SOUČÁST DODÁVKY HM001GZ02

- Transportní kufr (821838-8)
- Boční rukojeť (135332-7)
- Tkaninová utěrka (443122-7)
- Mazací tuk (198993-4)
- Jednotka AWS (198900-7)

Velmi nízké vibrace stroje.

Díky kombinaci antivibračních systémů došlo k výraznému snížení vibrací až na 6 m/s².



Akumulátorové bourací kladivo SDS-Max

Nejvýkonnější aku kombinované kladivo pro nástroje **SDS-Max** se silou úderu **20,9 J**. Pro tento model jsou použitelné akumulátory XGT s kapacitou **2, 2,5, 4, 5 a 8 Ah**. Silný **bezuhlíkový motor 2600 W**. Antivibrační technologie AVT zaručuje velmi nízké vibrace stroje. **Technologie AWS** – možnost připojení aku vysavačů přes Bluetooth a automatické spuštění odsávání v případě zapnutí stroje. **Technologie XPT** umožňující použití v prostředí se zvýšenou prašností nebo vlhkostí. **Omezení množství přiklepů při volnoběhu** pro přesnou práci s minimem vibrací. Elektronická regulace otáček. LED osvětlení pracovní plochy.

HM002GZ03

XGT X2 80V_{max} **BL** MOTOR **AWS** **AVT** **XPT** **SOFT** NO LOAD

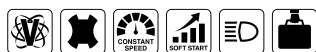

40 V max x2 2,0 2,5 4,0 5,0 8,0

SOUČÁST DODÁVKY HM002GZ03

- Transportní kufr (821848-5)
- Boční rukojeť (135269-8)
- Sekáč 200 mm (A-80787)
- Tkaninová utěrka (443122-7)
- Mazací tuk (198993-4)



Dlouhá doba použití

Špičatý sekáč, beton

28,3 kg

Na jedno nabití
dvou akumulátorů BL4040

Výkon	2600 W
Upínání nástroje	upraveno pro SDS-Max
Počet úderů naprázdno	950–1900 min ⁻¹
Síla jednotlivého úderu	20,9 J
Vibrace	8 m/s ²
Hmotnost	10,7 / 12,7 kg
Rozměry (d × š × v)	574 × 156 × 344 mm



Velmi silný bezuhlíkový motor 2 × 40 V.



Velmi nízké vibrace stroje.

Díky kombinaci antivibračních systémů došlo k výraznému snížení vibrací až na 8 m/s².

Srovnávací tabulka kladiv

	HM002G	HM001G	HR006G	HR005G	HR008G	HR009G	HR001G	HR002G	HR003G	HR004G	HR007G	HR010G
Upínání	SDS-Max	SDS-Max	SDS-Max	SDS-Max	SDS-Plus	SDS-Plus	SDS-Plus	SDS-Plus	SDS-Plus	SDS-Plus	SDS-Plus	SDS-Plus
XGT	2× 40 V	40 V	2× 40 V	40 V	40 V	40 V	40 V	40 V	40 V	40 V	40 V	40 V
Kombinované			●	●	●	●	●	●	●	●	●	●
Sekací	●	●										
Výkon (W)	2600		2600		1600	1600	620	620	620	620	850	
Síla jednotlivého úderu (J)	20,9	9,4	21,4	8	3,9	3,9	2,8	2,8	2,8	2,8	3	2
Vrtací výkon beton (mm)			52	40	32	32	28	28	28	28	28	20
Délka (mm)	574	495	610	520	422	439	358	389	358	389	473	304
Vibrace (m/s ²)	8	6	8,5	5	9,1	9,1	7	7	7	7	8,6	10
Hmotnost Z/ s BL4040 (kg)	10,7 / 12,7	5,6 / 6,6	11,7 / 13,7	6,7 / 7,7	4,5 / 5,5	4,5 / 5,5	3,6 / 4,6	3,6 / 4,6	3,6 / 4,6	3,6 / 4,6	3,1 / 4,1	2,2 / 3,2
Rychlovýměnné sklíčidlo						●		●		●		
BL motor	●	●	●	●	●	●	●	●	●	●	●	●
AFT	●	●	●	●	●	●	●	●			●	●
AWS	●	●	●	●	●	●	●	●			●	●
SOFT NO LOAD	●	●	●	●			●	●				
AVT	●	●	●	●	●	●	●	●	●	●	●	●
Odsávací adaptér					DX10	DX11	DX12	DX14	DX12	DX14	DX15	DX16
Objednáací číslo					191F95-1	191G00-4	191E54-9	191E60-4	191E54-9	191E60-4	191X40-4	1911P2-6



Broušení



Akumulátorové úhlové brusky 125 mm

Silná a spolehlivá úhlová bruska s posuvným vypínačem je srovnatelná s elektrickou verzí. Pro tento model jsou použitelné akumulátory XGT s kapacitou **2, 2,5, 4, 5 a 8 Ah** + externí akumulátor **PDC1200A**. Spolehlivý **bezuhlíkový motor 1100W**. Technologie XPT umožňující použití v prostředí se zvýšenou prašností nebo vlhkostí. **Elektronický systém AFT** vypne motor v případě blokace nástroje. Elektronická **brzda doběhu kotouče**. Velmi odolná konstrukce. Beznástrojový systém upínání/nastavení krytu kotouče. Snadné uchopení, malý obvod krytu motoru pro pohodlnou práci.

GA005GZ01 / GA005GM201

XGT **BL MOTOR** **AFT** **XPT**



40V max 2,0 2,5 4,0 5,0 8,0



Výkon	1100 W
Otáčky naprázdno	8500 min ⁻¹
Průměr kotouče	125 mm
Velikost vřetene	M14×2
Hmotnost	2,6 / 3,6 kg
Rozměry (d × š × v)	410 × 140 × 168 mm

Dlouhá doba použití

Diamantový kotouč,
drážka 20 mm v betonu

7,2 m

Na jedno nabití
akumulátoru BL4040

AFT Technologie automatického zastavení stroje

chrání uživatele automatickým vypnutím stroje
v případě blokace nástroje

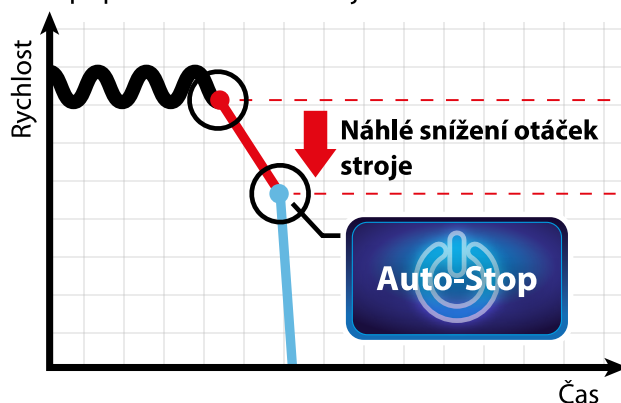

Motorová brzda

Spustí sev okamžiku vypnutí stroje.

SOUČÁST DODÁVKY GA005GZ01

- Makpac (821552-6)
- Vložka Makpacu (835E79-0)
- Kryt kotouče (347480-2)
- Boční rukojeť (158237-4)
- Vnitřní šroub (224447-6)
- Matice (224554-5)
- Klíč k úhlové brusce (782423-1)
- Brusný kotouč (A-80656)

SOUČÁST DODÁVKY GA005GM201

- Makpac (821552-6)
- Vložka Makpacu (835E79-0)
- 2 ks akumulátoru BL4040 (191B26-6)
- Rychlonabíječka DC40RA (630B63-0)
- Kryt kotouče (347480-2)
- Boční rukojeť (158237-4)
- Vnitřní šroub (224447-6)
- Matice (224554-5)
- Klíč k úhlové brusce (782423-1)
- Brusný kotouč (A-80656)

Akumulátorové úhlové brusky 125 mm

Silná a spolehlivá úhlová bruska s možností regulace otáček je srovnatelná s elektrickou verzí. Pro tento model jsou použitelné akumulátory XGT s kapacitou **2, 2,5, 4, 5 a 8 Ah** + externí akumulátor **PDC1200A**. Spolehlivý **bezuhlíkový motor 1100W**. **Technologie XPT** umožňující použití v prostředí se zvýšenou prašností nebo vlhkostí. **Technologie AWS** – možnost připojení vysavače přes Bluetooth a automatické spuštění odsávání v případě zapnutí stroje. **Technologie ADT** – automatické elektronické nastavení počtu otáček podle aktuálních pracovních podmínek. **Elektronický systém AFT** vypne motor v případě náhlého poklesu zatížení. Elektronická **kontrola zatížení s možností regulace otáček stroje**. Elektronická **brzda doběhu kotouče**. Velmi odolná konstrukce. Beznastrojový systém upínání/nastavení krytu kotouče. Snadné uchopení, malý obvod krytu motoru pro pohodlnou práci. Model **GA023G** má **posuvný vypínač**, model **GA029G** má **sklopný vypínač**.

GA023GZ / GA023GM201

XGT **BL MOTOR** **AWS** **AFT** **XPT**



40V max 2,0 2,5 4,0 5,0 8,0



Dlouhá doba použití

Diamantový kotouč,
drážka 20 mm v betonu

7,2 m

Na jedno nabití
akumulátoru BL4040

SOUČÁST DODÁVKY GA023GZ

- Boční rukojeť (158237-4)
- Kryt kotouče (347480-2)
- Klíč k úhlové brusce (782423-1)
- Brusný kotouč (A-80656)

SOUČÁST DODÁVKY GA023GM201

- Makpac (821552-6)
- Vložka Makpacu (835E79-0)
- 2 ks akumulátoru BL4040 (191B26-6)
- Rychlonabíječka DC40RA (630B63-0)
- Boční rukojeť (158237-4)
- Kryt kotouče (347480-2)
- Klíč k úhlové brusce (782423-1)
- Brusný kotouč (A-80656)

Výkon	1100 W
Otáčky naprázdno	3000–8500 min ⁻¹
Průměr kotouče	125 mm
Velikost vřetene	M14×2
Hmotnost	2,4 / 3,4 kg
Rozměry (d × š × v)	425 × 140 × 168 mm

GA029GZ / GA029GM201

XGT **BL MOTOR** **AWS** **AFT** **XPT**



40V max 2,0 2,5 4,0 5,0 8,0



Dlouhá doba použití

Diamantový kotouč,
drážka 20 mm v betonu

7,2 m

Na jedno nabití
akumulátoru BL4040

SOUČÁST DODÁVKY GA029GZ

- Boční rukojeť (158237-4)
- Kryt kotouče (347480-2)
- Klíč k úhlové brusce (782423-1)
- Brusný kotouč (A-80656)

SOUČÁST DODÁVKY GA029GM201

- Makpac (821552-6)
- Vložka Makpacu (835E79-0)
- 2 ks akumulátoru BL4040 (191B26-6)
- Rychlonabíječka DC40RA (630B63-0)
- Boční rukojeť (158237-4)
- Kryt kotouče (347480-2)
- Klíč k úhlové brusce (782423-1)
- Brusný kotouč (A-80656)

Výkon	1100 W
Otáčky naprázdno	3000–8500 min ⁻¹
Průměr kotouče	125 mm
Velikost vřetene	M14×2
Hmotnost	2,5 / 3,5 kg
Rozměry (d × š × v)	425 × 140 × 168 mm

Akumulátorové úhlové brusky 125 mm

Silná a spolehlivá úhlová bruska s beznastrojovým systémem upínání kotouče Xlock a možností regulace otáček je srovnatelná s elektrickou verzí. Pro tento model jsou použitelné akumulátory XGT s kapacitou **2, 2,5, 4, 5 a 8 Ah** + externí akumulátor **PDC1200A**. **Systém** beznastrojové výměny kotouče **X-LOCK**. Spolehlivý **bezuhlíkový motor 1600 W**. **Technologie XPT** umožňující použití v prostředí se zvýšenou prašností nebo vlhkostí. **Technologie AWS** – možnost připojení vysavače přes Bluetooth a automatické spuštění odsávání v případě zapnutí stroje. **Elektronický systém AFT** vypne motor v případě náhlého poklesu zatížení. Elektronická **kontrola zatížení**. Elektronická **brzda doběhu** kotouče. Velmi odolná konstrukce. Beznastrojový systém upínání/nastavení krytu kotouče. Snadné uchopení, malý obvod krytu motoru pro pohodlnou práci. Model **GA041G** má **posuvný vypínač**, model **GA044G** má **sklopný vypínač**.

GA041GZ

XGT **BL MOTOR** **AWS** **AFT** **XPT** **XLOCK**



40V max 2,0 2,5 4,0 5,0 8,0

Dlouhá doba použití

Diamantový kotouč,
drážka 20 mm v betonu

7,2 m

Na jedno nabití
akumulátoru BL4040

Výkon	1600 W
Otáčky naprázdno	3000–8500 min ⁻¹
Průměr kotouče	125 mm
Velikost vřetene	M14×2
Hmotnost	2,3 / 3,3 kg
Rozměry (d × š × v)	433 × 140 × 163 mm



SOUČÁST DODÁVKY GA041GZ

- Boční rukojeť (158237-4)
- Kryt kotouče (199710-5)
- Brusný kotouč (E-00402)



Systém beznastrojové výměny
kotouče X-LOCK.

GA044GZ

XGT **BL MOTOR** **AWS** **AFT** **XPT** **XLOCK**



40V max 2,0 2,5 4,0 5,0 6,0 8,0

Dlouhá doba použití

Diamantový kotouč,
drážka 20 mm v betonu

7,2 m

Na jedno nabití
akumulátoru BL4040

Výkon	1600 W
Otáčky naprázdno	3000–8500 min ⁻¹
Průměr kotouče	125 mm
Velikost vřetene	M14×2
Hmotnost	2,4 / 3,4 kg
Rozměry (d × š × v)	433 × 140 × 163 mm



SOUČÁST DODÁVKY GA044GZ

- Boční rukojeť (158237-4)
- Kryt kotouče (199710-5)
- Brusný kotouč (E-00402)

Akumulátorové úhlové brusky 150 mm

Silná a spolehlivá aku úhlová bruska srovnatelná s elektrickou verzí. Pro tento model jsou použitelné akumulátory XGT s kapacitou **2, 2,5, 4, 5 a 8 Ah** + externí akumulátor **PDC1200A**. Spolehlivý **bezuhlíkový motor 1100 W**. **Technologie XPT** umožňující použití v prostředí se zvýšenou prašností nebo vlhkostí. **Elektronický systém AFT** vypne motor v případě náhlého poklesu zatížení. Elektronická **brzda doběhu kotouče**. Velmi odolná konstrukce. Beznástrojový systém upínání/nastavení krytu kotouče. Snadné uchopení, malý obvod krytu motoru pro pohodlnou práci. Model **GA035G** má **posuvný vypínač**, model **GA036G** má **sklopný vypínač**.

GA035GZ

XGT **BL** **AFT** **XPT**
MOTOR



40V max 2,0 2,5 4,0 5,0 8,0



SOUČÁST DODÁVKY GA035GZ

- Kryt kotouče (347776-1)
- Boční rukojeť (158237-4)
- Vnitřní šroub (224447-6)
- Matice (224554-5)
- Klíč k úhlové brusce (782423-1)
- Brusný kotouč (A-80656)

Dlouhá doba použití
Diamantový kotouč,
drážka 30 mm v betonu

3,5 m

Na jedno nabití
akumulátoru BL4040

Výkon	1100 W
Otáčky naprázdno	8500 min ⁻¹
Průměr kotouče	150 mm
Velikost vřetene	M14×2
Hmotnost	2,7 / 3,7 kg
Rozměry (d × š × v)	410 × 171 × 169 mm

GA036GZ

XGT **BL** **AFT** **XPT**
MOTOR



40V max 2,0 2,5 4,0 5,0 6,0 8,0



SOUČÁST DODÁVKY GA036GZ

- Kryt kotouče (347776-1)
- Boční rukojeť (158237-4)
- Vnitřní šroub (224447-6)
- Matice (224554-5)
- Klíč k úhlové brusce (782423-1)
- Brusný kotouč (A-80656)

Dlouhá doba použití
Diamantový kotouč,
drážka 30 mm v betonu

3,5 m

Na jedno nabití
akumulátoru BL4040

Výkon	1100 W
Otáčky naprázdno	8500 min ⁻¹
Průměr kotouče	150 mm
Velikost vřetene	M14×2
Hmotnost	2,7 / 3,7 kg
Rozměry (d × š × v)	410 × 171 × 169 mm

Akumulátorové úhlové brusky 230 mm

Extrémně silná aku úhlová bruska 230mm srovnatelná s elektrickou verzí. Pro tento model jsou použitelné akumulátory XGT s kapacitou **2, 2,5, 4, 5 a 8 Ah** + externí akumulátor **PDC1200A**. Spolehlivý **bezuhlíkový motor 1700 W**. **Technologie XPT** umožňující použití v prostředí se zvýšenou prašností nebo vlhkostí. **Elektronický systém AFT** vypne motor v případě náhlého poklesu zatížení. **Technologie AWS** – možnost připojení aku vysavače přes Bluetooth a automatické spuštění odsávání v případě zapnutí stroje. Elektronická **brzda doběhu kotouče**. Velmi odolná konstrukce. Sklopný vypínač bez možnosti aretace na stálý chod. Beznastrojový systém upínání/nastavení krytu kotouče. Kompaktní tvar, nízká hmotnost, dokonalé vyvážení. Nižší hmotnost a menší rozměry ve srovnání s technologií LXT 2x18V. Maximální **hloubka řezu 73 mm**.

GA038GZ / GA038GT201

XGT **BL MOTOR** **AFT** **AWS** **XPT**



40V max 2,0 2,5 4,0 5,0 8,0



SOUČÁST DODÁVKY GA038GZ

- Transportní kufr (821841-9)
- Kryt kotouče (127714-7)
- Boční rukojeť (143486-6)
- Vnitřní šroub (224447-6)
- Matice (224485-8)
- Klíč k úhlové brusce (782034-2)

SOUČÁST DODÁVKY GA038GT201

- Transportní kufr (821841-9)
- 2 ks akumulátoru BL4050F (191L47-8)
- Rychlonabíječka DC40RA (630B63-0)
- Kryt kotouče (127714-7)
- Boční rukojeť (143486-6)
- Vnitřní šroub (224447-6)
- Matice (224485-8)
- Klíč k úhlové brusce (782034-2)

Dlouhá doba použití

Diamantový kotouč,
drážka 30 mm v betonu

8 m

Na jedno nabití
akumulátoru BL4050F

Výkon	1700 W
Otáčky naprázdno	6000 min ⁻¹
Průměr kotouče	230 mm
Velikost vřetene	M14×2
Hmotnost	4,1 / 5,1 kg
Rozměry (d × š × v)	516 × 200 × 191 mm

AWS

Systém AWS

Bezdrátové propojení mezi strojem a vysavačem umožňuje automatické spuštění vysavače v okamžiku spuštění stroje.



Bezdrátová jednotka



Zapnutí stroje

Vysavač se automaticky spustí

Bluetooth®



Akumulátorová leštička 180 mm

Velmi výkonná aku leštička srovnatelná s elektrickou verzí. Pro tento model jsou použitelné akumulátory XGT s kapacitou **2, 2,5, 4, 5 a 8 Ah**. Spolehlivý **bezuhlíkový motor**. Možnost **regulace počtu otáček** podle typu práce 600–2200 min⁻¹. **Technologie XPT** umožňující použití v prostředí se zvýšenou prašností nebo vlhkostí. **Elektronický vypínač** s možností blokace pro **stálý chod**. **Elektronická kontrola** zaručuje stálý výkon i při vysokém zatížení stroje. **Pozvolný rozběh** stroje, funkce Antirestart. Speciální úprava stroje zamezující možnosti vzniku škrábanců v případě kontaktu s materiálem. **Dokonalé vyvážení** stroje pro pohodlnou práci. Uchytení příslušenství pomocí **suchého zipu**.

PV001GZ

XGT **BL** **XPT**
MOTOR



40V max 2,0 2,5 4,0 5,0 8,0

Dlouhá doba použití

Práce na 600 otáček

42 min

Na jedno nabití
akumulátoru BL4025

SOUČÁST DODÁVKY 0V001GZ

- Rukojeť kulatá (413F67-9)
- Pouzdro 18 (262542-4)
- Kotouč (743053-3)
- Šroub M8x25 (266171-5)
- Klíč 6 (783204-6)
- Rukojeť boční (158237-4)
- Prachový kryt (422871-9)



Výkon	940 W
Otáčky – volnoběžné	0–2200 min ⁻¹
Průměr kotouče	180 mm
Upínání nástroje	M14
Hmotnost	2,5 / 3,5 kg
Rozměry (d × š × v)	531 × 196 × 195 mm



Spolehlivý bezuhlíkový motor.



Regulace otáček 600–2200 min⁻¹.

Srovnávací tabulka úhlových brusek XGT

Model	Otáčky naprázdno (min ⁻¹)	Průměr kotouče (mm)	Výkon (W)	Celková délka (mm)	Hmotnost (kg)	Vypínač	BL motor	XPT	AFT	Brake	AWS	X-lock
GA005G	8500	125	1100	410	2,6 / 3,6	Posuvný	●	●	●	●		
GA023G	3000–8500	125	1100	425	2,4 / 3,4	Posuvný	●	●	●	●	●	
GA029G	3000–8500	125	1100	425	2,5 / 3,5	Sklopný	●	●	●	●	●	
GA041G	3000–8500	125	1600	433	2,3 / 3,3	Posuvný	●	●	●	●	●	●
GA044G	3000–8500	125	1600	433	2,4 / 3,4	Sklopný	●	●	●	●	●	●
GA035G	8500	150	1100	410	2,7 / 3,7	Posuvný	●	●	●	●		
GA036G	8500	150	1100	410	2,7 / 3,7	Sklopný	●	●	●	●		
GA038G	6000	230	1700	516	4,1 / 5,1	Sklopný	●	●	●	●	●	





Řezání

Akumulátorová pokosová pila 305 mm

Aku pokosová pila pro velmi přesný řez srovnatelná s elektrickou verzí **LS1219L**. Pro tento model jsou použitelné akumulátory XGT s kapacitou **2, 2,5, 4, 5 a 8 Ah**. Silný **bezuhlíkový motor**. **Technologie AWS** – možnost připojení aku vysavače přes Bluetooth a automatické spuštění odsávání v případě zapnutí stroje. Koncept **technologie** velmi přesného řezu **DXT**. Nové řešení posunu pilového kotouče, které **nevyžaduje prostor za pilou**. Nová **široká základna** pro přesnější práci. **Nové řešení nastavení pokosového / úkosového úhlu** pro pohodlnou práci. Velmi účinný systém odsávání prachu. Nové pravítko odolné proti nárazu. Pozvolný rozběh, motorová brzda, elektronika.

LS003GZ01

XGT **BL MOTOR** **AWS** **DXT**



40V max 2,0 2,5 4,0 5,0 8,0



SOUČÁST DODÁVKY LS003GZ01

- Pilový kotouč (B-67256)
- Prachový vak (122852-0)
- Svislá svorka (126617-2)
- Imbusový klíč (781044-6)
- Seřizovací trojúhelník (762001-3)

Výkon	1500 W
Otáčky naprázdno	3600 min ⁻¹
Pilový kotouč (Ø)	305 mm
Otvor pilového kotouče (Ø)	30 mm
Řezný výkon při 90°	107 × 363 / 92 × 382 mm
Řezný výkon při 45°	107 × 255 / 92 × 268 mm
Úhel pokosu	levá 60° / pravá 60°
Úhel úkosu	levá 48° / pravá 48°
Hmotnost	29,8 / 30,8 kg
Rozměry (d × š × v)	898 × 690 × 725 mm

Dlouhá doba použití

Melapi (tropické dřevo) 90 × 300 mm

70 řezů

Na jedno nabití
akumulátoru BL4040



Možná instalace pily u zdi.



Doporučujeme používat speciální kotouče EFFICUT.



Velká kapacita řezu.

Akumulátorová pokosová pila 260 mm

Aku pokosová pila pro velmi přesný řez srovnatelná s elektrickou verzí **LS1019L**. Pro tento model jsou použitelné akumulátory XGT s kapacitou **2, 2,5, 4, 5 a 8 Ah**. **Silný bezuhlíkový motor**. **Technologie AWS** – možnost připojení aku vysavače přes Bluetooth a automatické spuštění odsávání v případě zapnutí stroje. Koncept **technologie** velmi přesného řezu **DXT**. Nové řešení posunu pilového kotouče, které **nevyžaduje prostor za pilou**. Nová **široká základna** pro přesnější práci. **Nové řešení nastavení pokosového / úkosového úhlu** pro pohodlnou práci. Velmi účinný systém odsávání prachu. Nové pravítko odolné proti nárazu. Pozvolný rozběh, motorová brzda, elektronika.

LS004GZ01

XGT **BL MOTOR** **AWS** **DXT**



40V max 2,0 2,5 4,0 5,0 8,0



SOUČÁST DODÁVKY LS004GZ01

- Pilový kotouč (B-64624)
- Prachový vak (122852-0)
- Svislá svorka (126617-2)
- Imbusový klíč (781044-6)
- Seřizovací trojúhelník (762001-3)

Výkon	1600 W
Otáčky naprázdno	3600 min ⁻¹
Pilový kotouč (Ø)	260 mm
Otvor pilového kotouče (Ø)	30 mm
Řezný výkon při 90°	68 × 310 / 91 × 279 mm
Řezný výkon při 45°	68 × 218 / 91 × 197 mm
Úhel pokosu	levá 60° / pravá 60°
Úhel úkosu	levá 48° / pravá 48°
Hmotnost	25,9 / 26,9 kg
Rozměry (d × š × v)	805 × 644 × 660 mm

Dlouhá doba použití

Melapi (tropické dřevo) 60 × 300 mm

110 řezů

Na jedno nabití
akumulátoru BL4040



Nastavení úhlu úkosu z čela stroje.



Doporučujeme používat
speciální kotouče EFFICUT.



Účinný systém odsávání prachu.

Akumulátorová pokosová pila 216 mm

Aku pokosová pila pro velmi přesný řez srovnatelná s elektrickou verzí. Pro tento model jsou použitelné akumulátory XGT s kapacitou **2, 2,5, 4, 5 a 8 Ah**. Silný **bezuhlíkový motor**. **Technologie AWS** – možnost připojení aku vysavače přes BlueTooth a automatické spuštění odsávání v případě zapnutí stroje. Koncept **technologie** velmi přesného řezu **DXT**. Nové řešení posunu pilového kotouče, které **nevyžaduje prostor za pilou**. Nová **široká základna** pro přesnější práci. **Nové řešení nastavení pokosového / úkosového úhlu** pro pohodlnou práci. Velmi účinný systém odsávání prachu. Nové pravítko odolné proti nárazu. Pozvolný rozběh, motorová brzda, elektronika.

LS002GZ01

XGT **BL MOTOR** **AWS** **DXT**



40V max 2,0 2,5 4,0 5,0 8,0

Dlouhá doba použití
Melapi (tropické dřevo) 60 × 250 mm
170 řezů
Na jedno nabití
akumulátoru BL4040

Výkon	1000 W
Otáčky naprázdno	4800 min ⁻¹
Řezný výkon při 90°	70 × 312 mm
Řezný výkon při 45°	70 × 220 mm
Pilový kotouč (Ø)	216 mm
Otvor pilového kotouče (Ø)	30 mm
Hmotnost	15,7 / 16,7 kg
Rozměry (d × š × v)	702 × 551 × 557 mm



SOUČÁST DODÁVKY LS002GZ01

- Pilový kotouč (E-06971)
- Prachový vak (127512-9)
- Svislá svorka (127693-9)
- Inbusový klíč 5 mm (783022-2)
- Seřizovací trojúhelník (762001-3)
- Jednotka BlueTooth (198900-7)



Doporučujeme používat speciální kotouče EFFICUT.

Řezný výkon aku pokosových pil

Model	Úhel	Řezný výkon	Model	Úhel	Řezný výkon	Model	Úhel	Řezný výkon
LS002G	90°	70 × 312 mm	LS002G	45°	70 × 220 mm	LS002G	90°	50 × 312 mm
LS003G	45° vlevo / vpravo	92 × 382 mm	LS003G	45° vlevo	92 × 268 mm	LS003G	45° vlevo / pokos 45° vlevo / vpravo	61 × 382 mm
LS004G	60° vlevo / vpravo	68 × 310 mm	LS004G	45° vpravo	68 × 218 mm	LS004G	45° vpravo / pokos 45° vlevo / vpravo	42 × 310 mm
LS003G	60° vlevo / vpravo	92 × 185 mm	LS003G	45° vpravo	44 × 382 mm	LS003G	45° vpravo	44 × 268 mm
LS004G	60° vlevo / vpravo	68 × 155 mm	LS004G	45° vpravo	29 × 305 mm	LS004G	45° vpravo	29 × 215 mm
LS002G	90°	30 × 312 mm	LS002G	45°	50 × 220 mm	LS002G	90°	30 × 220 mm
LS003G	45°	61 × 268 mm	LS003G	45°	61 × 268 mm	LS003G	45°	61 × 268 mm
LS004G	45°	42 × 218 mm	LS004G	45°	42 × 218 mm	LS004G	45°	42 × 218 mm
LS003G	45°	44 × 268 mm	LS003G	45°	44 × 268 mm	LS003G	45°	44 × 268 mm
LS004G	45°	29 × 215 mm	LS004G	45°	29 × 215 mm	LS004G	45°	29 × 215 mm
LS002G	90°	50 × 220 mm	LS002G	45°	50 × 220 mm	LS002G	90°	50 × 220 mm
LS003G	45°	Horní řez 203 mm	LS003G	45°	Horní řez 171 mm	LS003G	45°	Horní řez 171 mm
LS004G	45°	Horní řez 168 mm	LS004G	45°	Horní řez 168 mm	LS004G	45°	Horní řez 168 mm
LS003G	45°	Horizontální řez 320 mm	LS003G	45°	Horizontální řez 320 mm	LS003G	45°	Horizontální řez 320 mm
LS004G	45°	Horizontální řez 320 mm	LS004G	45°	Horizontální řez 320 mm	LS004G	45°	Horizontální řez 320 mm

Akumulátorové okružní pily 270 mm

Velmi silná aku okružní pila s prořezem 101 mm srovnatelná s elektrickou verzí HS0600. Pro tento model jsou použitelné akumulátory XGT s kapacitou **2, 2,5, 4, 5 a 8 Ah**. **Technologie XPT** umožňující použití v prostředí se zvýšenou prašností nebo vlhkostí. **Elektronický systém AFT** vypne motor v případě náhlého poklesu zatížení. **Technologie AWS** – možnost připojení aku vysavače přes Bluetooth a automatické spuštění odsávání v případě zapnutí stroje. Spolehlivý **bezuhlíkový motor**. Elektronická **kontrola zatížení stroje**. Elektronická **brzda doběhu kotouče**. Maximální **řezný výkon 101 mm**. **Dokonalé vyvážení stroje** pro pohodlnou práci. Hmotnost včetně akumulátoru je nižší než u elektrické verze. Možnost **uchycení** do vodící lišty **bez použití adaptéru**. Možnost připojení externího odsávání. Plynulé nastavení úhlů -1 -60° . **Ofukování** linie řezu. **LED osvětlení** pracovní plochy. Ergonomicky tvarovaná pogumovaná rukojeť pro bezpečnou práci.

HS011GZ / HS011GT201

XGT **BL MOTOR** **AWS** **XPT**



40V max 2,0 2,5 4,0 5,0 8,0



SOUČÁST DODÁVKY LS004GZ01

- 2 ks akumulátoru BL4050F (191L47-8)
- Rychlonabíječka DC40RA (630B63-0)
- Pilový kotouč (E-12930)
- Paralelní doraz (162A32-2)
- Inbusový klíč 6 mm (783204-6)

SOUČÁST DODÁVKY HS011GZ

- Pilový kotouč (E-12930)
- Paralelní doraz (162A32-2)
- Inbusový klíč 6 mm (783204-6)



HS011GZ je možné připojit k vodící liště bez adaptéru.

Dlouhá doba použití

Melapí (tropické dřevo)
90 x 1000 mm

40 řezů

Na jedno nabití
akumulátoru BL4050F

Výkon	1600 W
Otáčky naprázdno	3500 min ⁻¹
Řezný výkon při 90°	101 mm
Řezný výkon při 45°	71 mm
Pilový kotouč (Ø)	270 mm
Otvor pilového kotouče (Ø)	30 mm
Hmotnost	4,8 / 6,1 kg
Rozměry (d x š x v)	453 x 196 x 336 mm



Motorová brzda.

Velmi rychlé zastavení kotouče po vypnutí stroje.



Plynulé nastavení úhlů -1 -60° .



Doporučujeme používat speciální kotouče EFFICUT.

Akumulátorová pila se zadní rukojetí 260 mm

Velmi silná aku okružní pila se zadní rukojetí s prořezem 95 mm je vhodná pro extrémní zatížení. Pro tento model jsou použitelné akumulátory XGT s kapacitou **2, 2,5, 4, 5 a 8 Ah**. Silný **bezuhlíkový motor**. **Technologie XPT** umožňující použití v prostředí se zvýšenou prašností nebo vlhkostí. **Technologie AWS** – možnost připojení aku vysavače přes BlueTooth a automatické spuštění odsávání v případě zapnutí stroje. Elektronická **brzda doběhu kotouče**, plynulý rozběh. Řezný výkon **95 mm**. Hliníkové a magneziové odlitky zaručují **nízkou hmotnost stroje**. Pilu není možné uchytit do vodící lišty. **Dokonalé vyvážení** stroje pro pohodlnou práci. Možnost připojení externího odsávání. Plynulé nastavení úhlů 0–56°. **Ofukování** linie řezu. Ergonomicky tvarovaná pogumovaná rukojeť pro bezpečnou práci. Tento model **neumožňuje připojení** k vodící liště.

RS002GZ

XGT **BL MOTOR** **AWS** **XPT**



40V max 2,0 2,5 4,0 5,0 8,0



SOUČÁST DODÁVKY RS002GZ

- Boční rukojeť (140Y64-3)
- Klíč 13 mm (782016-4)
- Pilový kotouč 260 mm (E-07696)

Dlouhá doba použití
Melapi (tropické dřevo) 90 × 300 mm

65 řezů

Na jedno nabití
akumulátoru BL4040

Výkon	1700 W
Otáčky naprázdno	4000 min ⁻¹
Řezný výkon při 90°	95 mm
Řezný výkon při 45°	70 mm
Pilový kotouč (Ø)	260 mm
Otvor pilového kotouče (Ø)	30 mm
Hmotnost	5 / 6 kg
Rozměry (d × š × v)	489 × 193 × 309 mm

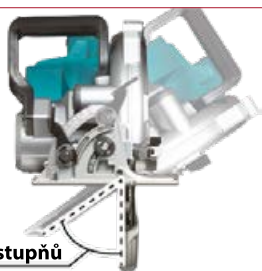

0–56° stupňů



Plynulé nastavení úhlů 0–56°.

Doporučujeme používat speciální kotouče EFFICUT.

Motorová brzda.

Velmi rychlé zastavení kotouče po vypnutí stroje.

Akumulátorové okružní pily 235 mm

Silné aku okružní pily s prořezem 85 mm jsou srovnatelné s elektrickou verzí. Pro tyto modely jsou použitelné akumulátory XGT s kapacitou **2, 2,5, 4, 5 a 8 Ah**. **Technologie XPT** umožňující použití v prostředí se zvýšenou prašností nebo vlhkostí. **Technologie AWS** – možnost připojení aku vysavače přes BlueTooth a automatické spuštění odsávání v případě zapnutí stroje. Silný **bezuhlíkový motor**. Elektronická **kontrola zatížení stroje**. Elektronická **brzda doběhu kotouče**. **Dokonalé vyvážení** stroje pro pohodlnou práci. Možnost připojení externího odsávání. Plynulé nastavení úhlů $-1-60^\circ$. **Ofukování** linie řezu. **LED osvětlení** pracovní plochy. Ergonomicky tvarovaná pogumovaná rukojeť pro bezpečnou práci. Model **HS009G** je možné **připojit** k vodící liště **bez adaptéru**. Model **HS010G** **neumožňuje připojení k vodící liště**.

HS009GZ / HS009GT201

XGT **BL MOTOR** **AWS** **XPT**



40V max 2,0 2,5 4,0 5,0 8,0

Výkon	1600 W
Otáčky naprázdno	4000 min ⁻¹
Řezný výkon při 90°	85 mm
Řezný výkon při 45°	61 mm
Pilový kotouč (Ø)	235 mm
Otvor pilového kotouče (Ø)	30 mm
Hmotnost	4,4 / 5,7 kg
Rozměry (d × š × v)	413 × 196 × 316 mm



SOUČÁST DODÁVKY HS009GZ

- Pilový kotouč (E-01909)
- Paralelní doraz (162687-7)
- Inbusový klíč 6 mm (783204-6)

SOUČÁST DODÁVKY HS009GT201

- Převážný kufr (821866-3)
- 2 ks akumulátoru BL4050F (191L47-8)
- Rychlonabíječka DC40RA (630B63-0)
- Pilový kotouč (E-01909)
- Paralelní doraz (162687-7)
- Inbusový klíč 6 mm (783204-6)



HS009G je možné připojit k vodící liště bez adaptéru.

HS010GZ / HS010GT201

XGT **BL MOTOR** **AWS** **XPT**



40V max 2,0 2,5 4,0 5,0 8,0

Výkon	1600 W
Otáčky naprázdno	4000 min ⁻¹
Řezný výkon při 90°	85 mm
Řezný výkon při 45°	61 mm
Pilový kotouč (Ø)	230 mm
Otvor pilového kotouče (Ø)	30 mm
Hmotnost	4,8 / 6,1 kg
Rozměry (d × š × v)	430 × 224 × 316 mm



SOUČÁST DODÁVKY HS010GZ

- Pilový kotouč (E-01909)
- Paralelní doraz (162687-7)
- Inbusový klíč 6 mm (783204-6)

SOUČÁST DODÁVKY HS010GT201

- Převážný kufr (821866-3)
- 2 ks akumulátoru BL4050F (191L47-8)
- Rychlonabíječka DC40RA (630B63-0)
- Pilový kotouč (E-01909)
- Paralelní doraz (162687-7)
- Inbusový klíč 6 mm (783204-6)

HS009GZ / HS009GT201
HS010GZ / HS010GT201

Dlouhá doba použití

Buk 80 × 300 mm

100 řezů

Na jedno nabití
akumulátoru BL4040



Doporučujeme používat speciální kotouče EFFICUT.

Akumulátorové okružní pily 190 mm

Silné aku okružní pily s prořezem 60/66 mm jsou srovnatelná s elektrickou verzí. Pro tyto modely jsou použitelné akumulátory XGT s kapacitou **2, 2,5, 4, 5 a 8 Ah**. **Technologie XPT** umožňující použití v prostředí se zvýšenou prašností nebo vlhkostí. **Technologie AWS** – možnost připojení aku vysavače přes Bluetooth a automatické spuštění odsávání v případě zapnutí stroje. **Technologie ADT** – automatické elektronické nastavení počtu otáček podle aktuálních pracovních podmínek. Silný **bezuhlíkový motor**. Světelná **signalizace přetížení** stroje. Elektronická **brzda doběhu kotouče**. **Dokonalé vyvážení** stroje pro pohodlnou práci. Možnost připojení externího odsávání. Plynulé nastavení úhlů HS003G 0–54°, HS004G 0–48°. **Ofukování** linie řezu. **LED osvětlení** pracovní plochy. Ergonomicky tvarovaná pogumovaná rukojeť pro bezpečnou práci. Model **HS004G** je možné **připojit k vodící liště bez adaptéru**. Model **HS003G neumožňuje připojení k vodící liště**.

HS004GZ01 / HS004GM202

XGT **BL MOTOR** **AWS** **ADT** **XPT**



40V max 2,0 2,5 4,0 5,0 8,0

Výkon	1300 W
Otáčky naprázdno	6000 min ⁻¹
Řezný výkon při 90°	60 mm
Řezný výkon při 45°	43 mm
Pilový kotouč (Ø)	190 mm
Otvor pilového kotouče (Ø)	30 mm
Hmotnost	4,1 / 5,1 kg
Rozměry (d × š × v)	348 × 210 × 290 mm



SOUČÁST DODÁVKY HS004GZ01

- Paralelní doraz (164095-8)
- Inbusový klíč 6 mm (783204-6)
- Odsávací adaptér (196520-1)
- Pilový kotouč (B-64185)
- Jednotka Bluetooth (19800-7)

SOUČÁST DODÁVKY HS004GM202

- Makpac (821552-6)
- Vložka Makpacu (835K82-7)
- 2 ks akumulátoru BL4040 (191B26-6)
- Rychlonabíječka DC40RA (630B63-0)
- Paralelní doraz (164095-8)
- Inbusový klíč 6 mm (783204-6)
- Odsávací adaptér (196520-1)
- Pilový kotouč (B-64185)
- Jednotka Bluetooth (19800-7)



Připojení k vodící liště bez použití adaptéru pouze pro HS004G.

HS003GZ / HS003GM202

XGT **BL MOTOR** **AWS** **ADT** **XPT**



40V max 2,0 2,5 4,0 5,0 8,0

HS004GZ01 / HS004GM202
HS003GZ / HS003GM202

Dlouhá doba použití
Melapi (tropické dřevo)
60 × 300 mm
145 řezů
Na jedno nabití
akumulátoru BL4040

Výkon	1300 W
Otáčky naprázdno	6000 min ⁻¹
Řezný výkon při 90°	66 mm
Řezný výkon při 45°	45,5 mm
Pilový kotouč (Ø)	190 mm
Otvor pilového kotouče (Ø)	30 mm
Hmotnost	3,7 / 4,7 kg
Rozměry (d × š × v)	331 × 200 × 290 mm



SOUČÁST DODÁVKY HS003GZ

- Inbusový klíč 6 mm (783204-6)
- Odsávací adaptér (196520-1)
- Pilový kotouč (B-64185)

SOUČÁST DODÁVKY HS003GM202

- Makpac (821552-6)
- Vložka Makpacu (835K82-7)
- 2 ks akumulátoru BL4040 (191B26-6)
- Rychlonabíječka DC40RA (630B63-0)
- Paralelní doraz (164095-8)
- Inbusový klíč 6 mm (783204-6)
- Odsávací adaptér (196520-1)
- Pilový kotouč (B-64185)
- Jednotka Bluetooth (19800-7)



Možnost nastavení úkosu.



Doporučujeme používat speciální kotouče EFFICUT.

Akumulátorová okružní pila 185 mm

Velmi silná aku okružní pila se zadní rukojetí s prořezem 65 mm je vhodná pro extrémní zatížení. Pro tento model jsou použitelné akumulátory XGT s kapacitou **2, 2,5, 4, 5 a 8 Ah**. **Technologie XPT** umožňující použití v prostředí se zvýšenou prašností nebo vlhkostí. **Technologie ADT** – automatické elektronické nastavení počtu otáček podle aktuálních pracovních podmínek. Silný **bezuhlíkový motor**. Elektronická **brzda doběhu kotouče**. **Dokonalé vyvážení** stroje pro pohodlnou práci. Nízká hmotnost, kompaktní tvar. Možnost připojení externího odsávání. Plynulé nastavení úhlů 0–53°. **Ofukování** linie řezu. **LED osvětlení** pracovní plochy. Ergonomicky tvarovaná pogumovaná rukojeť pro bezpečnou práci. Tento model **neumožňuje připojení** k vodičí liště.

RS001GZ

XGT **BL MOTOR** **ADT** **XPT**



40V max 2,0 2,5 4,0 5,0 8,0



SOUČÁST DODÁVKY RS001GZ

- Klíč 13 (782016-4)
- Pilový kotouč 185 mm (E-08676)

Dlouhá doba použití

Melapi (tropické dřevo) 60 × 300 mm

130 řezů

Na jedno nabití
akumulátoru BL4040



Doporučujeme
používat speciální
kotouče EFFICUT.

Výkon	1400 W
Otáčky naprázdno	6400 min ⁻¹
Řezný výkon při 90°	65 mm
Řezný výkon při 45°	45 mm
Pilový kotouč (Ø)	185 mm
Otvor pilového kotouče (Ø)	30 mm
Hmotnost	4,3 / 5,3 kg
Rozměry (d × š × v)	446 × 196 × 270 mm

Tabulky akumulátorových okružních pil

Model	Průměr kotouče mm	Maximální řez (mm)	Výkon (W)	Hmotnost (kg)	Typ rukojeti	BL motor	Brake	ADT	AWS	Připojení k liště
HS011G	270	101	1600	4,8 / 6,1	Standard	●	●		●	●
RS002G	260	95	1700	5 / 6	Zadní	●	●		●	
HS010G	235	85	1600	4,8 / 6,1	Standard	●	●		●	
HS009G	235	85	1600	4,4 / 5,7	Standard	●	●	●	●	●
HS004G	190	60	1300	4,1 / 5,1	Standard	●	●	●	●	●
HS003G	190	66	1300	3,7 / 4,7	Standard	●	●	●	●	
RS001G	185	65	1400	4,3 / 5,3	Zadní	●	●	●		
HS012G	165	57	1300	2,5 / 3,2	Standard	●	●		●	Adaptér

Akumulátorové okružní pily 165 mm

Silná aku okružní pila s prořezem 57 mm je vhodná pro extrémní zatížení. Pro tyto modely jsou použitelné akumulátory XGT s kapacitou **2, 2,5, 4, 5 a 8 Ah**. **Technologie XPT** umožňující použití v prostředí se zvýšenou prašností nebo vlhkostí. **Technologie AWS** – možnost připojení aku vysavače přes Bluetooth a automatické spuštění odsávání v případě zapnutí stroje. Silný **bezuhlíkový motor**. Elektronická **kontrola zatížení stroje**. Elektronická **brzda doběhu kotouče**. **Dokonalé vyvážení stroje** pro pohodlnou práci. Nízká hmotnost, kompaktní tvar. Plynulé nastavení úhlů 0–50°. **LED osvětlení** pracovní plochy, ofukování linie řezu. Ergonomicky tvarovaná pogumovaná rukojeť pro bezpečnou práci. Připojení k vodící liště je možné pouze **při použití adaptéru 196953-0**.

HS012GZ01 / HS012GD201

XGT **BL MOTOR** **AWS** **XPT**



40V max 2,0 2,5 4,0 5,0 8,0



SOUČÁST DODÁVKY HS012GZ01

- Makpac (821551-8)
- Vložka Makpacu (8357J2-7)
- Paralelní doraz (164095-8)
- Klíč (783203-8)
- Odsávací adaptér (196961-1)
- Pilový kotouč (B-62985)

SOUČÁST DODÁVKY HS012GD201

- Makpac (821551-8)
- Vložka Makpacu (8357J2-7)
- 2 ks akumulátoru BL4025 (191B36-3)
- Rychlonabíječka DC40RA (630B63-0)
- Kryt akumulátoru (412393-7)
- Paralelní doraz (164095-8)
- Klíč (783203-8)
- Odsávací adaptér (196961-1)
- Pilový kotouč (B-62985)

Dlouhá doba použití

Melapi (tropické dřevo) 50 × 300 mm

110 řezů

Na jedno nabití
akumulátoru BL4025

Výkon	1300 W
Otáčky naprázdno	5200 min ⁻¹
Řezný výkon při 90°	57 mm
Řezný výkon při 45°	41 mm
Pilový kotouč (Ø)	165 mm
Otvor pilového kotouče (Ø)	20 mm
Hmotnost	2,5 / 3,2 kg
Rozměry (d × š × v)	359 × 157 × 246 mm



Nízká hmotnost, kompaktní tvar.



Plynulé nastavení úhlů 0–50°.



Doporučujeme používat speciální
kotouče EFFICUT.

Akumulátorová ponorná pila 165 mm

Aku ponorná pila s prořezem 56 mm je srovnatelná s elektrickou verzí. Pro tento model jsou použitelné akumulátory XGT s kapacitou **2, 2,5, 4, 5 a 8 Ah**. **Technologie XPT** umožňující použití v prostředí se zvýšenou prašností nebo vlhkostí. **Technologie AWS** – možnost připojení aku vysavače přes Bluetooth a automatické spuštění odsávání v případě zapnutí stroje. Silný **bezuhlíkový motor**. Elektronická **kontrola zatížení stroje**. Elektronická **brzda doběhu kotouče**. **Dokonalé vyvážení** stroje pro pohodlnou práci. Nízká hmotnost, kompaktní tvar. Možnost připojení externího odsávání. Plynulé nastavení úhlů $-1-48^\circ$. Jednoduché **připojení k vodící liště bez adaptéru**.

SP001GZ03

XGT **BL MOTOR** **AWS** **XPT**



40V max 2,0 2,5 4,0 5,0 8,0



SOUČÁST DODÁVKY SP001GZ01

- Makpac (821552-6)
- Vložka Makpacu (8351E4-2)
- Pilový kotouč 56Z (B-57320)
- Klíč 5 mm (783203-8)
- Bluetooth jednotka (198900-7)

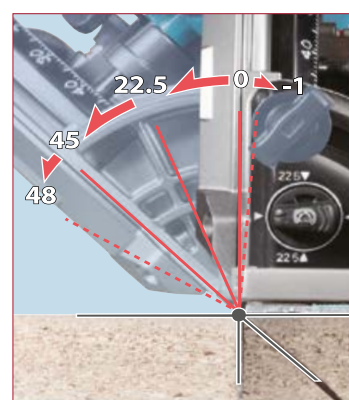

Plynulé nastavení úhlů $-1-48^\circ$.

Dlouhá doba použití

Lamino 40 × 600 mm

150 řezů

Na jedno nabití akumulátoru BL4040

Výkon	1650 W
Otáčky naprázdno	2500–4900 min ⁻¹
Řezný výkon při 90°	56 mm
Řezný výkon při 45°	40 mm
Pilový kotouč (Ø)	165 mm
Otvor pilového kotouče (Ø)	20 mm
Hmotnost	3,7 / 4,7 kg
Rozměry (d × š × v)	375 × 221 × 271 mm



Maximální hloubka řezu **56 mm**

Zajímavý řezný výkon.



Doporučujeme používat speciální kotouče EFFICUT.

Akumulátorová pila na kov 185 mm

Aku pila umožňuje **velmi rychlý, čistý a studený řez plechů nebo plných kovových materiálů**. Pro tento model jsou použitelné akumulátory XGT s kapacitou **2, 2,5, 4, 5 a 8 Ah**. **Technologie XPT** umožňující použití v prostředí se zvýšenou prašností nebo vlhkostí. **Elektronický systém AFT** vypne motor v případě náhlého poklesu zatížení. Silný **bezuhlíkový motor**. Elektronická **kontrola zatížení** stroje. Elektronická **brzda doběhu kotouče**. **Dokonalé vyvážení** stroje pro pohodlnou práci. Nízká hmotnost, kompaktní tvar. Jednoduše vysypatelná integrovaná **nádoba zachytává piliny** vzniklé při řezání. **LED osvětlení** pracovní plochy.

CS002GZ

XGT **BL MOTOR** **AFT** **XPT**

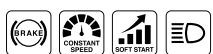

40V max 2,0 2,5 4,0 5,0 8,0

SOUČÁST DODÁVKY CS002GZ

- Pilový kotouč (E-12918)
- Inbusový klíč
- Paralelní doraz



Dlouhá doba použití

Ocel, jeřkl 100 × 50 mm,
tloušťka 3,2 mm

140 řezů

Na jedno nabití
akumulátoru BL4040

Výkon	1300 W
Otáčky naprázdno	3500 min ⁻¹
Řezný výkon při 90°	67 mm
Pilový kotouč (Ø)	185 mm
Otvor pilového kotouče (Ø)	20 / 30 mm
Hmotnost	3,9 / 4,9 kg
Rozměry (d × š × v)	350 × 232 × 270 mm



Zajímavý řezný výkon 67 mm.



Integrovaná nádoba na piliny.

Umožňuje jednoduché vyjmutí a vysypání.



Doporučujeme používat speciální kotouče EFFICUT.

Akumulátorová pásová pila 1140 mm

Lehká a kompaktní aku pásová pila umožňuje **velmi rychlý řez srovnatelný s elektrickou verzí**. Pro tento model jsou použitelné akumulátory XGT s kapacitou **2, 2,5, 4, 5 a 8 Ah**. Technologie **XPT** umožňující použití v prostředí se zvýšenou prašností nebo vlhkostí. Silný **bezuhlíkový motor**. Elektronická **kontrola zatížení stroje s možností regulace otáček**. Elektronická **brzda doběhu** kotouče. **Dokonalé vyvážení** stroje pro pohodlnou práci. Maximální **řezná kapacita 127 × 127 mm**. Pevný hliníkový rám zaručuje spolehlivé vedení pásu. možnost jednoduchého napínání pásu. Natavitelný doraz stroje. **LED osvětlení** pracovní plochy.

PB002GZ

XGT **BL** **MOTOR** **XPT**



40 V max 2,0 2,5 4,0 5,0 8,0



SOUČÁST DODÁVKY PB002GZ

- Inbusový klíč (783202-0)
- Pilový pás 1 ks

Výkon	1000 W
Rychlost pásu	0–3,2 m/s
Rozměry pásu	1140 × 13 × 0,5 mm
Max. řezný výkon	127 × 127 mm
Hmotnost	5,9 / 6,9 kg
Rozměry (d × š × v)	510 × 218 × 329 mm

Dlouhá doba použití
Ocel, trubka 115 mm, tloušťka 6 mm

31 řezů

Na jedno nabití
akumulátoru BL4040



**Jednoduchá instalace
pilového pásu.**



Nastavitelný doraz.



Integrovaný spodní kryt.

Akumulátorové přímočaré pily

Lehké a kompaktní aku přímočaré pily umožňují **velmi rychlý řez srovnatelný s elektrickou verzí**. Pro tento model jsou použitelné akumulátory XGT s kapacitou **2, 2,5 a 4 Ah**. **Technologie XPT** umožňující použití v prostředí se zvýšenou prašností nebo vlhkostí. Silný **bezuhlíkový motor**. Možnost regulace otáček. Pozvolný start umožňuje velmi přesnou práci. Elektronická **brzda doběhu** stroje. Dokonalé vyvážení stroje pro pohodlnou práci. Pozvolný start umožňuje velmi přesnou práci. Elektronická brzda doběhu stroje. Dokonalé vyvážení stroje pro pohodlnou práci. Beznastrojová výměna plátku. Ofukování linie řezu. Nastavení **4 stupňů** předkyvu. **LED osvětlení** pracovní plochy.

JV001GZ / JV001GM201

Novinka! / podzim 2023

SOUČÁST DODÁVKY JV001GZ

- Deska proti poškrábání
- Adaptér odsávání
- Pilový plátek

XGT BL MOTOR SOFT NOLOAD XPT



40V max 2,0 2,5 4,0

Dlouhá doba použití

Dřevotříska 48 × 300 mm,
plátek B-16L

85 řezů

Na jedno nabití
akumulátoru BL4040

SOUČÁST DODÁVKY JV001GM201

- Makpac
- Vložka Makpacu
- 2 ks akumulátoru BL4040 (191B26-6)
- Rychlonabíječka DC40RA (630B63-0)
- Deska proti poškrábání
- Adaptér odsávání
- Pilový plátek

Počet zdvihů	800–3500 min ⁻¹
Výška zdvihu	26 mm
Předkyv	4 stupně
Řezný výkon (dřevo)	135 mm
Řezný výkon (ocel/hliník)	10 / 20 mm
Hmotnost	1,9 / 2,9 kg
Rozměry (d × š × v)	298 × 84 × 189 mm



**Beznastrojová
výměna plátku.**

**SOFT
NO LOAD**

Funkce Soft no-load

Pozvolný start umožňuje pohodlné a přesné umístění stroje při zahájení řezu.

Počet zdvihů za minutu

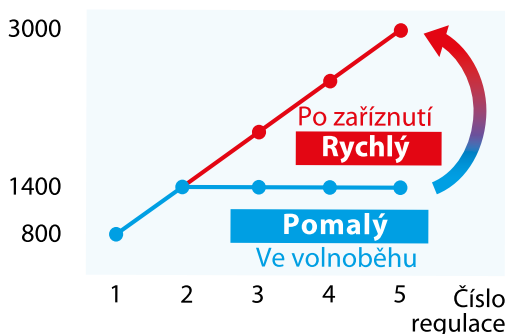

Regulace otáček.

Akumulátorové pily ocasky

Robustní aku pila ocaska zaručuje **rychlejší řez** než elektrická verze. Pro tento model jsou použitelné akumulátory XGT s kapacitou **2, 2,5, 4, 5 a 8 Ah**. **Technologie XPT** umožňující použití v prostředí se zvýšenou prašností nebo vlhkostí. Silný **bezuhlíkový motor**. Výrazně zvýšená odolnost stroje. Velmi nízké vibrace díky antivibrační **technologii AVT**. **Možnost regulace otáček**. Nastavení dvou typů řezu – rovný / s předkyvem. **Beznastrojové** upnutí plátky a nastavení patky. **Bezdotykové** vyjmutí plátky. Ergonomicky tvarovaná pogumovaná rukojeť. **LED osvětlení** pracovní plochy.

JR002GZ / JR002GM201

XGT **BL MOTOR** **AVT** **XPT**



40 V max 2,0 2,5 4,0 5,0 8,0



Výkon	1800 W
Počet úderů za minutu	0–3000 min ⁻¹
Řezný výkon (dřevo)	255 mm
Řezný výkon (Ø trubka)	130 mm
Výška zdvihu	32 mm
Hmotnost	3,9 / 4,9 kg
Rozměry (d × š × v)	451 × 97 × 256 mm

SOUČÁST DODÁVKY JR002GZ

- Sada plátek (194253-2)

SOUČÁST DODÁVKY JR002GM201

- Transportní kufr (821872-8)
- 2 ks akumulátoru BL4040 (191B26-6)
- Rychlonabíječka DC40RA (630B63-0)
- Sada plátek (194253-2)

Dlouhá doba použití

LVL 45 × 355 mm,
plátek A-42927

55 řezů

Na jedno nabití
akumulátoru BL4040



Velmi účinný Antivibrační systém.

Snižuje množství vibrací až o 50%. Výrazně zvyšuje rychlost řezu.

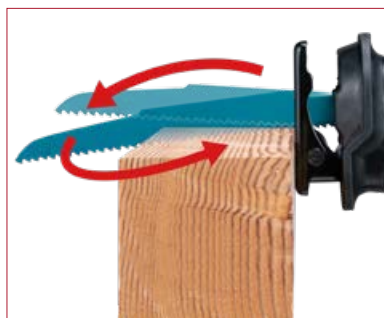

Možnost nastavení předkyvu.



Bezdotykové vyjmutí plátky.

Akumulátorové pily ocasky

Aku pila ocaska se **zajímavým řezným výkonem**. Pro tento model jsou použitelné akumulátory XGT s kapacitou **2, 2,5, 4 a 5 Ah**. **Technologie XPT** umožňující použití v prostředí se zvýšenou prašností nebo vlhkostí. Silný **bezuhlíkový motor**. **Nové konstrukční řešení** výrazně zvyšuje rychlost řezu. Výrazně zvýšená odolnost stroje. **Možnost nastavení dvou rychlostí** řezu. **Beznastrojové** upnutí plátka a nastavení patky. **Bezdotykové** vyjmutí plátka. Ergonomicky tvarovaná pogumovaná rukojeť. **LED osvětlení** pracovní plochy.

JR001GZ / JR001GM201

XGT **BL** **MOTOR** **XPT**



40V max 2,0 2,5 4,0 5,0

SOUČÁST DODÁVKY JR001GZ

- Sada plátek

SOUČÁST DODÁVKY JR001GM201

- Transportní kufr (821796-8)
- 2 ks akumulátoru BL4040 (191B26-6)
- Rychlonabíječka DC40RA (630B63-0)
- Sada plátek



Výkon	1100 W
Počet úderů za minutu	0–2300 / 3000 min ⁻¹
Řezný výkon (dřevo)	255 mm
Řezný výkon (Ø trubka)	130 mm
Výška zdvihu	32 mm
Hmotnost	3,5 / 4,5 kg
Rozměry (d × š × v)	472 × 88 × 239 mm

Dlouhá doba použití

LVL 45 × 355 mm,
plátek A-42927

48 řezů

Na jedno nabití
akumulátoru BL4040

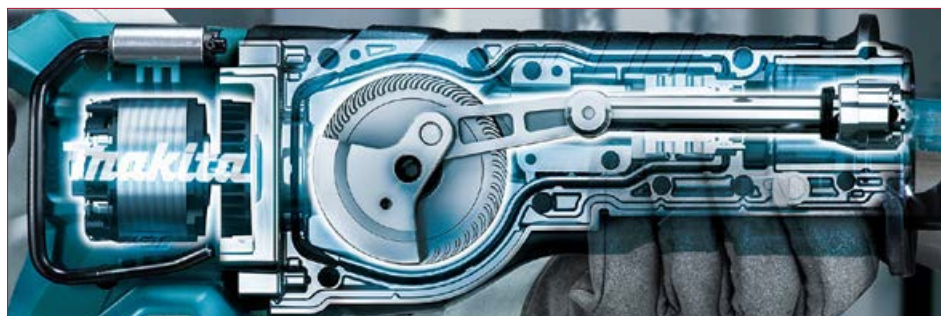

Nové konstrukční řešení.

Bezdotykové vyjmutí plátka.



Ostatní stroje



Akumulátorový ofukovač

Univerzální a velmi **praktický** aku ofukovač. Pro tento model jsou použitelné akumulátory XGT s kapacitou **2, 2,5, 4, 5 a 8 Ah**. Optimální pomocník při čištění, ofukování, nafukování nebo vyfukování. **Nízká hmotnost** a přitom velmi **silný výkon**. Spolehlivý **bezuhlíkový motor**. Možnost nastavení 4 intenzit proudění vzduchu. **Univerzální použití** díky široké nabídce připojitelných nástavců. Elektronický vypínač s možností aretace chodu. **LED osvětlení** pracovní plochy. Spolehlivý filtr zabraňující poškození stroje nasátým prachem.

AS001GZ



40V max 2,0 2,5 4,0 5,0 8,0



SOUČÁST DODÁVKY AS001GZ

- Hubice 3 (191X11-1)
- Hubice 7 (191X13-7)
- Hubice 13 (191X15-3)
- Hubice úzká (191X17-9)
- Hubice široká (191X19-5)

Max. průtok vzduchu	0–1,1 m ³ /min
Rychlost vzduchu	0 - 200 m/s
Síla proudu vzduchu	0–1,1 / 1,7 / 2,3 / 2,8 N
Podtlak	10,3 kPa
Hmotnost	0,8 / 1,8 kg
Rozměry (d × š × v)	182 × 94 × 332 mm



Ofukování.



Nafukování.



Vyfukování
s adaptérem 191X27-6.

Akumulátorový kompresor 7,6 l

Výkonný a přitom **kompaktní bezolejový** aku kompresor. Optimální použití pro **menší vzduchové** hřebíkovačky - na pinky nebo kolářské hřebíky. Pro tento model jsou použitelné akumulátory XGT s kapacitou **2, 2,5, 4, 5 a 8 Ah**. Spolehlivý **bezuhlíkový motor**. Ideální poměr **hmotnost / výkon** kompresoru. Maximální tlak **9,3 bar**. Nádoba o objemu **7,6 l**. Přehledný manometr ukazující tlak v nádobě a výstupní tlak ke stroji s možností regulace. Jeden výstup pro vzduchovou hadici. **Velmi tichý chod** – pouze 68 dB(A). Provedení kompresoru umožňuje jednoduchý a bezpečný transport. Až **700 kolářských hřebíků** o délce 50 mm s hřebíkovačkou AF506 při tlaku 6,4 bar na jedno nabití BL4040.

AC001GZ

XGT **BL** **MOTOR** **XPT**



40V max 2,0 2,5 4,0 5,0 8,0

Novinka! / podzim 2023

Dlouhá doba použití

Kolářský hřebík 55 mm, tlak 6,4 bar

700 ks

Na jedno nabití
akumulátoru BL4040

Otáčky naprázdno	2075 min ⁻¹
Max. tlak vzduchu	9,3 bar
Max proud vzduchu	34 l/min
Objem nádoby	7,6 l
Hmotnost	10,9 / 11,9 kg
Rozměry (d × š × v)	429 × 298 × 380 mm



Optimální poměr hmotnost/výkon.

Nízká hmotnost umožňuje jednoduchý transport kompresoru.

Jeden výstup na vzduchovou hadici.

Akumulátorový kompresor

Lehký a kompaktní aku kompresor pro akumulátory. Pro tento model jsou použitelné akumulátory XGT s kapacitou **2, 2,5, 4, 5 a 8 Ah**. **Technologie XPT** umožňující použití v prostředí se zvýšenou prašností nebo vlhkostí. Gumová protiskluzová základna. Digitální nastavení pracovního tlaku. Možnost nastavení režimu/intenzity nafukování. Termostat jako ochrana proti přehřátí kompresoru. Možnost volby jednotek tlaku – PSI, kPa nebo bar. Maximální tlak **11 bar**. Maximální množství vzduchu **24 l/min** (při 2 bar). Možnost upuštění při příliš vysokém tlaku. Délka tlakové hadice 65 cm. Integrovaný držák hadice. **LED osvětlení** pracovní plochy. Až **19 pneu 215/60R16** při tlaku 2,5 baru na jedno nabití **BL4040**.

MP001GZ



40V max 2,0 2,5 4,0 5,0 8,0



SOUČÁST DODÁVKY MP001GZ

- Hadice s adaptérem 65 cm (TE00000598)
- Adaptér pro kolo (TE00000597)
- Adaptér francouzský (TE00000594)
- Adaptér jehla (TE00000335)
- Adaptér na míč (TE00000333)

Max. tlak vzduchu	11,1 bar
Max proud vzduchu	24 l / min (při 2 bar)
Výkon	19 pneu 215 / 60R16 při BL4040
Hmotnost	2,2 / 3,2 kg
Rozměry (d × š × v)	351 × 108 × 231 mm

	Dodávka		Auto		Traktor		Kolo		Motorka		Míč		Nafukovací míč /matrace	
Typ ventilku														
Adaptér			Americký 				Britský 		Francouzský Obj. číslo. TE00000334		Jehla Obj. číslo. TE00000335		Speciál Obj. číslo. TE00000333	
Podmínky	Pneu dodávka 205/70R16 0→600 kPa Vysoká rychlost		Pneu auto 215/60R16 0→250 kPa Vysoká rychlost		Pneu traktor 7-14 0→180 kPa Vysoká rychlost		Pneu kolo Rozměr 26 palců 0→300 kPa Nízká rychlost		Pneu motorka 0→700 kPa Vysoká rychlost		Míč Rozměr 700 × 23C 0→90 kPa Nejnižší rychlost		Nafukovací míč Průměr: 30 cm Vysoká rychlost	
	MP001G (BL4040)	DMP181 (BL1860B)	MP001G (BL4040)	DMP181 (BL1860B)	MP001G (BL4040)	DMP181 (BL1860B)	MP001G (BL4040)	DMP181 (BL1860B)	MP001G (BL4040)	DMP181 (BL1860B)	MP001G (BL4040)	DMP181 (BL1860B)	MP001G (BL4040)	DMP181 (BL1860B)
Přibližná doba práce	8 min 25 s	9 min 40 s	2 min 45 s	3 min 30 s	1 min 40 s	1 min 50 s	9 s	9 s	17 s	18 s	39 s	39 s	22 s	25 s
Množství práce na jedno nabití akumulátoru	4 krát	3 krát	19 krát	14 krát	32 krát	25 krát	780 krát	500 krát	125 krát	110 krát	310 krát	230 krát	140 krát	120 krát

Akumulátorový hoblík 82 mm

Aku hoblík výkonově srovnatelný s elektrickou verzí **KP0810C**. Pro tento model jsou použitelné akumulátory XGT s kapacitou **2, 2,5, 4, 5 a 8 Ah**. **Technologie XPT** umožňující použití v prostředí se zvýšenou prašností nebo vlhkostí. Silný **bezuhlíkový motor**. **Technologie AWS** – možnost připojení aku vysavače přes Bluetooth a automatické spuštění odsávání v případě zapnutí stroje. **Pozvolný rozběh**. Elektronická **brzda doběhu** nože. Kompaktní tvar, nízká hmotnost. Tichý chod. Vyhazování třísek dle výběru obsluhy doprava nebo doleva. Nastavení hloubky s klik zarážkou. Maximální odběr třísek **4 mm**. Maximální hloubka drážky **25 mm**. Držák hřídele hoblíku z hliníkového odlitku. Vypínač přístupný z obou stran pro leváky i praváky. Základní deska s odkládací patkou chrání obrobek a hoblovací nůž proti poškození. 3 drážky v základně na srážení hran.

KP001GZ01

XGT **BL MOTOR** **AWS** **XPT**

40V max 2,0 2,5 4,0 5,0 8,0



SOUČÁST DODÁVKY KP001GZ01

- Paralelní doraz (122785-9)
- Šablona (122695-0)
- Vodítko (342390-8)
- Nůž 82 mm (D-16346)
- Šroub M20x50 mm (251878-6)
- Klíč 9(782209-3)
- Jednotka Bluetooth (198900-7)

Dlouhá doba použití

Borovice 67×1000 mm,
hloubka 4 mm

85 m

Na jedno nabití
akumulátoru BL4040

Výkon	1100 W
Otáčky naprázdno	15000 min ⁻¹
Šířka hoblování	82 mm
Hloubka hoblování	0–4 mm
Plátování	0–25 mm
Hmotnost	3,1 / 4,1 kg
Rozměry (d × š × v)	385 × 156 × 166 mm

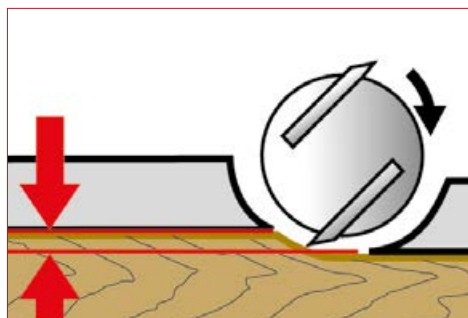

Maximální
odběr třísek 4 mm.



Maximální
hloubka drážky 25 mm.



Vyhazování třísek dle výběru
obsluhy doprava nebo doleva.

Akumulátorové kombinované frézky

Nejsilnější kombinované frézky v nabídce **výkonnější než** elektrická verze **RT0702C**. Pro tento model jsou použitelné akumulátory XGT s kapacitou **2, 2,5 a 4 Ah**. **Technologie XPT** umožňující použití v prostředí se zvýšenou prašností nebo vlhkostí. Silný **bezuhlíkový** motor. **Technologie AWS** – možnost připojení aku vysavače přes BlueTooth a automatické spuštění odsávání v případě zapnutí stroje. Elektronická **konrola zatížení** stroje s možností regulace otáček. Pozvolný rozběh. Elektronická brzda. Možnost upnutí do **4 různých základen** umožňující různorodé použití. Kryt motoru a pouzdra základem z hliníkového odlitku umožňující velmi jednoduchou výměnu a přesnou práci. Zámek vřetena umožňuje snadnou výměnu nástroje. Možnost použití nástrojů s upnutím **6 nebo 8 mm**. **LED osvětlení** pracovní plochy.

RT001GZ17 / RT001GM209

XGT **BL MOTOR** **AWS** **XPT**



40V max 2,0 2,5 4,0

Výkon	1160 W
Upínání hřídele	6 / 8 mm
Otáčky naprázdno	10000–31000 min ⁻¹
Hmotnost	1,5 / 2,5 kg
Rozměry (d × š × v)	141 × 90 × 245 mm



Dlouhá doba použití
Melapi (tropické dřevo), drážkovací
fréza 6 mm, drážka 6 mm

170 m
Na jedno nabití
akumulátoru BL4040

SOUČÁST DODÁVKY RT001GM209

- Makpac (821552-6)
- Vložka Makpac (837247-1)
- 2 ks akumulátoru BL4040 (191B26-6)
- Rychlonabíječka DC40RA (630B63-0)
- Paralelní doraz (122965-7)
- Vodítko (122703-7)
- Adaptér odsávání (195559-1)
- Vodící základna (196613-4)
- Základna pro zanoření (195563-0)
- Klíč SW22 (781011-1)
- Klíč SW13 (781039-9)
- Vedení šablony 10 mm (343577-5)
- Kleština 6 mm (763636-3)
- Kleština 8 mm (763618-5)
- Vodící základna (196612-6)

SOUČÁST DODÁVKY RT001GZ17

- Odsávací adaptér (195559-1)
- Vedení šablony 10mm (343577-5)
- Klíč SW22 (781011-1)
- Klíč SW13 (781039-9)
- Vodítko (122703-7)
- Paralelní doraz (122965-7)
- Vodící základna (196613-4)
- Základna pro zanoření (195563-0)
- Odsávací adaptér (194733-8)
- Kleština 6 mm (763636-3)
- Kleština 8 mm (763618-5)



Součást dodávky.



Volitelné základny.

Akumulátorová hřebíkovačka

Lehká a kompaktní aku hřebíkovačka na **kolářské hřebíky**. Pro tento model jsou použitelné akumulátory XGT s kapacitou **2, 2,5, 4, 5 a 8 Ah**. Spolehlivý **bezuhlíkový motor**. **Technologie XPT** umožňující použití v prostředí se zvýšenou prašností nebo vlhkostí. Pohodlné hřebíkování s nízkým zpětným úderem stroje. Možnost hřebíkování v blízkosti stěny. **Nastavení hloubky** zaražení hřebíku. Ochrana stroje proti výstřelu naprázdno. Jednoduché umístění hřebíku díky speciálnímu tvaru ústí hřebíkovačky. Pogumované tělo chrání stroj proti poškrábání. **LED osvětlení** pracovní plochy. **Až 5000** hřebíků na jedno nabití akumulátoru BL4025.

FN001GZ

XGT **BL** **MOTOR** **XPT**



40V max 2,0 2,5 4,0 5,0 8,0



SOUČÁST DODÁVKY FN001GZ

- Adaptér (422665-2)
- Inbusový klíč 3 mm (783201-3)
- Háček (346317-0)
- Šroub (251314-2)

Typ hřebíku	kolářské – 18 Ga
Délka hřebíku	15, 20, 25, 30, 35, 40 mm
Obsah zásobníku	100 ks
Hmotnost	1,9 / 2,9 kg
Rozměry (d × š × v)	291 × 86 × 263 mm

Dlouhá doba použití

Kolářský hřebík 35 mm

5000 ks

Na jedno nabití
akumulátoru BL4025

Akumulátorová hřebíkovačka

Lehká a kompaktní aku hřebíkovačka na **tenké hřebíky – pinky**. Pro tento model jsou použitelné akumulátory XGT s kapacitou **2, 2,5, 4 a 5 Ah**. Spolehlivý **bezuhlíkový motor**. **Technologie XPT** umožňující použití v prostředí se zvýšenou prašností nebo vlhkostí. Kompaktní tvar, nízká hmotnost, dokonalé vyvážení. Nízký zpětný ráz při hřebíkování zaručuje pohodlnější práci a spolehlivější zaražení hřebíku. Možnost **nastavení hloubky** zaražení. Pojistka proti hřebíkování naprázdno a proti nechtěnému spuštění stroje. Speciální úzký tvar ústí hřebíkovačky. **LED osvětlení** pracovní plochy. Kapacita zásobníku 120 hřebíků. **Až 6000 hřebíků** na jedno nabití akumulátoru **BL4025**.

PT001GZ01

XGT **BL** **MOTOR** **XPT**



40V max 2,0 2,5 4,0 5,0



SOUČÁST DODÁVKY PT001GZ01

- Makpac (821834-6)
- Vložka Makpacu (835V71-8)
- Adaptér (422844-2)
- Háček (346317-0)
- Šroub M4x12 (158237-4)
- Klíč 3 (783201-2)

Typ hřebíku	pinky bez hlavičky
Délka hřebíku	15, 18, 25, 30, 35 mm
Průměr hřebíku	0,6 mm
Obsah zásobníku	120 ks
Hmotnost	1,7 / 2,7 kg
Rozměry (d × š × v)	271 × 86 × 226 mm

Dlouhá doba použití

Pinka 35 mm

6000 ks

Na jedno nabití
akumulátoru BL4025

Akumulátorové míchadlo

Silné dvojrychlostní aku míchadlo pro látky s **nižší i vyšší viskozitou** (barvy, lepidla, maltové směsi, beton). Pro tento model jsou použitelné akumulátory XGT s kapacitou **2, 2,5, 4, 5 a 8 Ah**. Pro akumulátory s kapacitou 5 a 8 Ah je třeba dokoupit speciální kryt. **Technologie XPT** umožňující použití v prostředí se zvýšenou prašností nebo vlhkostí. Silný **bezuhlíkový motor**. Elektronický vypínač s **pozvolným startem** a možností přepnutí na **stálý chod**. Elektronická **kontrola zatížení stroje**. Možnost volby ze dvou rychlostí podle viskozity materiálu. **Obouručné provedení** pro pohodlnou a efektivní práci. Kryt převodovky, vypínače a akumulátoru. Hřídel M12/M14. Maximální průměr míchacího nástroje je **240 mm**. Až **12 minut** míchání betonu na **BL4040**.

UT001GZ01

XGT **BL MOTOR** **XPT**



40V max 2,0 2,5 4,0 5,0 8,0



Vysoká rychlost
0–920
min⁻¹

Pro míchání řídkých
nebo tekutých látek
– například barvy, malta, potěry.

Možnost nastavení přesných otáček
pomocí volby rychlosti a následné regulace otáček



Mechanická
dvourychlostní převodovka



Elektronický
vypínač s regulací

Nízká rychlost
0–500
min⁻¹

Pro míchání
tužších materiálů
– například beton.

SOUČÁST DODÁVKY UT001GZ01

- Adaptér hřídele 1/2"/M14 (327B35-1)
- Kryt akumulátoru (122D95-8)
- Klíč SW19 (781010-3)

Výkon	1200 W
Otáčky naprázdno	0–350 / 0–1300 min ⁻¹
Průměr míchací lopatky	240 mm
Upínání hřídele	M14
Hmotnost	5,1 / 6,1 kg
Rozměry (d × š × v)	373 × 458 × 235 mm

Dlouhá doba použití
Beton, nástroj 250 mm,
nízká rychlost

12 min
Na jedno nabití
akumulátoru BL4040

Akumulátorový zhutňovač betonu

Silné dvojrychlostní aku míchadlo pro látky s **nižší i vyšší viskozitou** (barvy, lepidla, maltové směsy, beton). Pro tento model jsou použitelné akumulátory XGT s kapacitou **2, 2,5, 4, 5 a 8 Ah** nebo **PDC1200A**. Pro akumulátory s kapacitou 5 a 8 Ah nebo PDC1200A je třeba dokoupit speciální kryt. **Technologie XPT** umožňující použití v prostředí se zvýšenou prašností nebo vlhkostí. Silný **bezuhlíkový motor**. Elektronický vypínač s možností přepnutí na **stálý chod**. Elektronická **kontrola zatížení stroje**. Možnost volby ze dvou intenzit zhutňování. Ochrana proti stříkající vodě. Možnost upnutí sondy **32** nebo **38** mm. Až **45 / 60** minut práce s BL4040.

VR001GZ

XGT **BL** **MOTOR** **XPT**



40V max 2,0 2,5 4,0 5,0 8,0



SOUČÁST DODÁVKY VR001GZ

- Klíč 8 (781213-9)

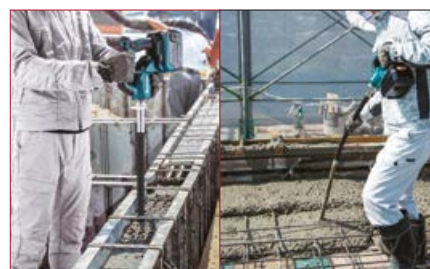

Volba dvou intenzit zhutňování – pro větší plochy i úzké šalování.

Dlouhá doba použití

Beton, sonda 28 × 800 mm, max vibrace

45 min

Na jedno nabití akumulátoru BL4040

Výkon	550 W
Vibrace	12000 / 15500 min ⁻¹
Ohebná hřídel	není součástí
Hmotnost	1,5 / 5,3 kg
Rozměry (d × š × v)	282 × 112 × 258 mm

Nabídka volitelných sond 32 a 38 mm

Obj. číslo	Rozměr
1910E1-5	Ø 32–1,2 m
1910E2-3	Ø 32–1,7 m
1910C2-9	Ø 32–2,4 m
1910E3-1	Ø 38–1,2 m
1910C4-5	Ø 38–2,4 m



Speciální kryt akumulátoru.

Součástí dodávky je kryt pro akumulátory 2, 2,5 a 4 Ah. Pro akumulátory s kapacitou 5 a 8 Ah nebo PDC1200A je třeba dokoupit speciální kryt.



Vysávání



Akumulátorový ruční bezsáčkový vysavač s cyklónovou filtrací

Univerzální **besáčkový** aku vysavač s **cyklónovou filtrací**. Pro tento model jsou použitelné akumulátory XGT s kapacitou **2, 2,5, 4 a 5 Ah**. Silný **bezuhlíkový motor**. Maximální síla sání **100 W**, podtlak **21 kPa**. Maximální průtok vzduchu **1 m³/min**. Velká nádoba na prach **750 ml**. Nádoba s integrovaným cyklónovým adaptérem **250 ml**. Elektronický vypínač s možností nastavení **4 intenzit** 15/35/60/100 W. Velmi tichý chod a nízké vibrace. LED osvětlení pracovní plochy. Indikátor vybití akumulátoru. Aretace/úchyt trubky vysavače. Pogumovaná rukojeť. Až **25/40/64/128 minut** práce na jedno nabití **BL4040**.

CL003GZ



40V max 2,0 2,5 4,0 5,0

Možnost nastavení 4 stupňů sání

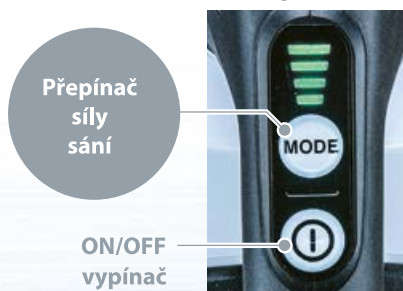

SOUČÁST DODÁVKY CL003GZ

- Podlahová hubice (127827-4)
- Úzká hubice (413859-0)
- Držák hubice (459355-4)
- Trubka (459356-2)



Síla sání	15–100 W
Max. průtok vzduchu	1 m ³ /min
Podtlak	20 kPa
Doba použití / akumulátor	25–128 min s BL4040
Objem nádoby	0,25 l
Hmotnost	1,2 / 2,2 kg
Rozměry (d × š × v)	1121 / 560 × 113 × 177 mm



Práce na jedno

nabití akumulátoru

Síla sání	4	3	2	1
	25	40	64	128
	min	min	min	min

Akumulátor: BL4040

Akumulátorový ruční bezsáčkový vysavač

Univerzální **besáčkový** aku vysavač. Pro tento model jsou použitelné akumulátory XGT s kapacitou **2, 2,5, 4 a 5 Ah**. Silný bezuhlíkový motor. Maximální síla sání **125 W**, podtlak **21 kPa**. Maximální průtok vzduchu **1,2 m³/min**. Velká nádoba na prach **750 ml**. Elektronický vypínač s možností nastavení **4 intenzit** 20/45/70/125 W. Velmi tichý chod a nízké vibrace. LED osvětlení pracovní plochy. Indikátor vybití akumulátoru. Aretace/úchyt trubky vysavače. Pogumovaná rukojeť. Až **25/40/64/128 minut práce** na jedno nabití BL4040.

CL001GZ



40V max 2,0 2,5 4,0 5,0

Možnost nastavení 4 stupňů sání

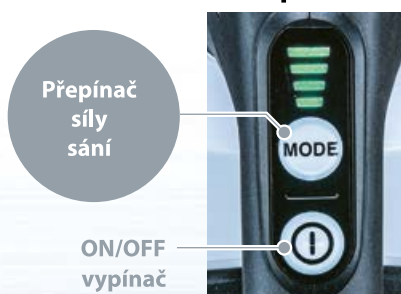

Bezsáčkový vysavač

SOUČÁST DODÁVKY CL001GZ

- Podlahová hubice (127827-4)
- Úzká hubice (413859-0)
- Trubka (459356-2)
- Držák hubice (459355-4)
- Filtr (199966-0)
- Předfiltr (458467-0)

Síla sání	20–125 W
Max. průtok vzduchu	1,2 m ³ /min
Podtlak	21 kPa
Doba použití / akumulátor	25–128 min s BL4040
Objem nádoby	0,73 l
Hmotnost	1,3 / 2,3 kg
Rozměry (d × š × v)	1081 / 520 × 113 × 158 mm

Práce na jedno

nabití akumulátoru

Síla sání	4	3	2	1
	25	40	64	128
	min	min	min	min

Akumulátor: BL4040

Akumulátorové ruční vysavače se sáčkem

Univerzální aku vysavač s **výměnnými sáčky**. Pro tento model jsou použitelné akumulátory XGT s kapacitou **2, 2,5, 4 a 5 Ah**. Silný **bezuhlíkový motor**. Maximální síla sání **125 W**, podtlak **21 kPa**. Maximální průtok vzduchu **1,2 m³/min**. Nádoba na prach s nutností výměny sáčku – **papírový 330, textilní 500 ml**. Elektronický vypínač s možností nastavení **4 intenzit** 20/45/70/125 W. Velmi tichý chod a nízké vibrace. LED osvětlení pracovní plochy. Indikátor vybití akumulátoru. Aretace/úchyt trubky vysavače. Pogumovaná rukojeť. Až **25/40/64/128** minut práce na jedno nabití **BL4040**.

CL002GZ01 / CL002GD201



40V max 2,0 2,5 4,0 5,0

Možnost nastavení 4 stupňů sání

Přepínač
síly
sání

ON/OFF
vypínač



SOUČÁST DODÁVKY CL002GZ01

- Podlahová hubice (198523-1)
- Úzká hubice (451243-1)
- Trubka (459356-2)
- Držák trysky (459355-4)
- Sáček 1 ks

SOUČÁST DODÁVKY CL002GD201

- 2 ks akumulátoru BL4025 (191B36-3)
- Rychlonabíječka DC40RA (630B63-0)
- Podlahová hubice (198523-1)
- Úzká hubice (451243-1)
- Trubka (459356-2)
- Držák trysky (459355-4)
- Sáček 1 ks



Síla sání	20–125 W
Max. průtok vzduchu	1,2 m ³ /min
Podtlak	21 kPa
Doba použití / akumulátor	25–128 min s BL4040
Objem nádoby	1,5/2 l
Hmotnost	1,1 / 1,7 kg
Rozměry (d × š × v)	1081 / 520 × 114 × 158 mm



**Vysavač
s výměnnými sáčky**

Práce na jedno

nabití akumulátoru

Síla sání	4	3	2	1
	25	40	64	128
	min	min	min	min

Akumulátor: BL4040

Akumulátorový zádový vysavač

Výkonný aku **zádový vysavač** pro suché vysávání s objemem sáčku **1,5 l**. Pro tento model jsou použitelné akumulátory XGT s kapacitou **2, 2,5, 4, 5 a 8 Ah**. Vysavač je určený pouze na **suché vysávání**. Silný **bezuhlíkový motor**. Maximální síla sání **195 W**. Objem papírového sáčku 1,5 l, látkového sáčku 2 l. Rychlá výměna sáčků. Možnost přepnutí na **4 rychlosti sání**. Nové provedení popruhů pro větší pohodlí při práci. Indikace stavu nabití akumulátorů. Praktický držák hadice a příslušenství. HEPA filtr. LED osvětlení pracovní plochy. Až **110 minut práce** na jedno nabití akumulátoru **BL4050F**.

VC008GZ

XGT **BL** **MOTOR** **XPT**



40V max 2,0 2,5 4,0 5,0 8,0



SOUČÁST DODÁVKY VC008GZ

- Sací hadice 32 mm × 1 m (199453-9)
- Rukojeť s adaptérem (140G26-3)
- Hliníková teleskopická trubka (140G19-0)
- Hubice plochá (191G86-8)
- Hubice úzká (198919-6)
- Držák hadice (166116-2)
- Prachový sáček 1 ks (197899-3)

Síla sání	25–195 W
Max. průtok vzduchu	2,4 m ³ /min
Podtlak	18 kPa
Doba použití / akumulátor	14 / 110 min s BL4050F
Objem nádoby	1,5 / 2 l
Hmotnost	3,6 / 4,6 kg
Rozměry (d × š × v)	233 × 150 × 375 mm

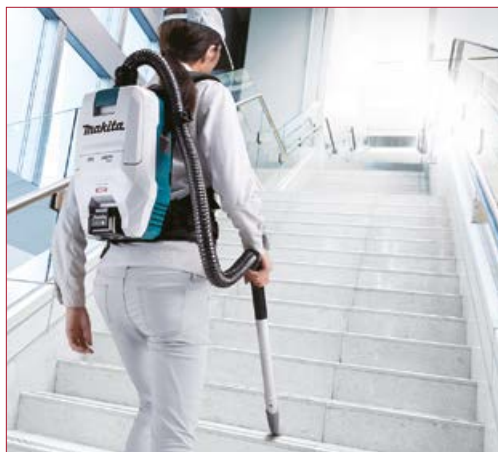

Dlouhá doba použití
Nejvyšší / nejnižší sací výkon
14/110 min
Na jedno nabití
akumulátoru BL4050F

Možnost přepnutí na 4 rychlosti sání
+ LED sovetlení pracovní plochy.

VC008G
pro suché vysávání.

Akumulátorový zádový vysavač

Výkonný aku **zádový vysavač** pro odsávání prachu s objemem sáčku **1,5 l**. Pro tento model jsou použitelné akumulátory XGT s kapacitou **2, 2,5, 4, 5 a 8 Ah**. Vysavač je určený pouze na **suché vysávání**. Silný **bezuhlíkový motor**. **Technologie AWS** – možnost připojení externího přístroje přes Bluetooth a automatické spuštění odsávání v případě zapnutí tohoto stroje. Maximální síla sání **165 W**. Objem papírového sáčku 1,5 l, látkového sáčku 2 l. Rychlá výměna sáčků. Možnost přepnutí na **3 rychlosti sání**. Nové provedení popruhů pro větší pohodlí při práci. Indikace stavu nabití akumulátorů. Praktický držák hadice a příslušenství. HEPA filtr. Až **90 minut práce** na jedno nabití akumulátoru **BL4050F**.

VC009GZ



40 V max 2,0 2,5 4,0 5,0 8,0



SOUČÁST DODÁVKY CL003GZ

- Sací hadice 28 mm / 1,5 m (152992-0)
- Adaptér 22 mm (417765-1)
- Adaptér 24 mm (424379-9)
- Držák hadice (166116-2)
- Prachový pytlík papírový 1 ks (197903-8)
- Jednotka Bluetooth (198897-0)

Síla sání	45–165 W
Max. průtok vzduchu	1,9 m ³ /min
Podtlak	18 kPa
Doba použití / akumulátor	14 / 90 min s BL4050F
Objem nádoby	1,5 / 2 l
Hmotnost	3,4 / 4,4 kg
Rozměry (d × š × v)	233 × 150 × 375 mm



Dlouhá doba použití

Nejvyšší / nejnižší sací výkon

14/90 min

Na jedno nabití
akumulátoru BL4050F

Možnost přepnutí na 3 rychlosti odsávání prachu + technologie AWS.

Technologie AWS

– možnost připojení externího přístroje

Akumulátorový stavební vysavač třídy M

Velmi výkonný univerzální aku vysavač s nádobou **40 l** a třídou filtrace **M**. Technologie Li-ion **XGT 2x 40 V** umožňující extrémní zatížení stroje a dlouhou výdrž na jedno nabití akumulátoru. **Stejný výkon** jako **elektrická verze** zaručuje spolehlivý chod i při odsávání velkého množství prachu. Vysavač je určený pro **suché i mokré vysávání**. Nový, silný **bezuhlíkový motor**. **Technologie AWS** – možnost připojení externího přístroje přes BlueTooth a automatické spuštění odsávání v případě zapnutí tohoto stroje. Elektronická **regulace proudění** vzduchu se zvukovou signalizací ucpání hadice. **Automatické čištění filtru** umožňuje spolehlivý výkon i při velkém množství prachu. Spolehlivý systém filtrace třídy **M**. Maximální síla sání **350 W**. Maximální proud vzduchu **3,7 m³/min**. Plastová nádoba s objemem 40 l pro suché vysávání a 30 l pro mokré vysávání. Rychlá výměna sáčků. **Možnost regulace** rychlosti sání. Indikátor stavu nabití akumulátorů. **Až 25 / 80 minut práce** na jedno nabití **dvou akumulátorů BL4050F**.

VC006GMZ01



40 V max x2 2,0 2,5 4,0 5,0 8,0

Prachová třída M



Objem nádoby
suché / mokré vysávání
40 / 30 L



SOUČÁST DODÁVKY VC006GMZ01

- Sací hadice 38mm × 2,5 m (195434-1)
- Sací hadice 28mm × 3,5 m (195433-3)
- Zahnutá rukojeť (192562-3)
- Kovová trubka (192563-1)
- Hubice plochá (199455-5)
- Hubice úzká (410306-2)
- Filtr (1911B6-0)
- Adaptér 22 mm (195547-8)
- Adaptér 24 mm (195546-0)
- Jednotka BlueTooth (198900-7)
- Sáček na prach 1 ks

Dlouhá doba použití

Nejvyšší / nejnižší sací výkon

25/80 min

Na jedno nabití
dvou akumulátorů BL4050F

Výkon	75–350 W
Max. průtok vzduchu	3,7 m ³ /min
Podtlak	18 kPa
Doba použití / akumulátor	25–80 min/BL4050F
Objem nádoby	40 l
Hmotnost	15,8 / 17,8 kg
Rozměry (d × š × v)	586 × 385 × 598 mm

AWS



Průměr hadice

Vypínač

Nastavení síly sání

Indikátor nabití

Technologie AWS

– možnost připojení externího přístroje

Ovládání vysavače.

Akumulátorový stavební vysavač třídy L

Velmi výkonný univerzální aku vysavač s nádobou **40 l** a třídou filtrace **L**. Technologie Li-ion **XGT 2x 40 V** umožňující extrémní zatížení stroje a dlouhou výdrž na jedno nabití akumulátoru. **Stejný výkon** jako **elektrická verze** zaručuje spolehlivý chod i při odsávání velkého množství prachu. Vysavač je určený pro **suché i mokré vysávání**. Nový, silný **bezuhlíkový motor**. **Technologie AWS** – možnost připojení externího přístroje přes Bluetooth a automatické spuštění odsávání v případě zapnutí tohoto stroje. **Automatické čištění filtru** umožňuje spolehlivý výkon i při velkém množství prachu. Spolehlivý systém filtrace třídy L. HEPA filtr. Maximální síla sání **350 W**. Maximální proud vzduchu **3,7 m³/min**. Plastová nádoba s objemem 40 l pro suché vysávání a 30 l pro mokré vysávání. Rychlá výměna sáčků. **Možnost regulace** rychlosti sání. Indikátor stavu nabití akumulátorů. **Až 25 / 80 minut práce** na jedno nabití **dvou akumulátorů BL4050F**.

VC007GLZ01



40 V max x2 2,0 2,5 4,0 5,0 8,0

Prachová třída L



Objem nádoby
suché / mokré vysávání
40 / 30 L



SOUČÁST DODÁVKY VC007GLZ01

- Sací hadice 38mm x 2,5 m (195434-1)
- Sací hadice 28mm x 3,5 m (195433-3)
- Zahnutá rukojeť (192562-3)
- Kovová trubka (192563-1)
- Hubice plochá (199455-5)
- Hubice úzká (410306-2)
- Filtr (191184-4)
- Adaptér 22 mm (195547-8)
- Adaptér 24 mm (195546-0)
- Jednotka Bluetooth (198900-7)
- Sáček na prach 1 ks

Dlouhá doba použití

Nejvyšší / nejnižší sací výkon

25/80 min

Na jedno nabití
dvou akumulátorů BL4050F

Výkon	75–350 W
Max. průtok vzduchu	3,7 m ³ /min
Podtlak	18 kPa
Doba použití/akumulátor	25–80 min / BL4050F
Objem nádoby	40 l
Hmotnost	15,7 / 17,7 kg
Rozměry (d x š x v)	586 x 385 x 598 mm

AWS

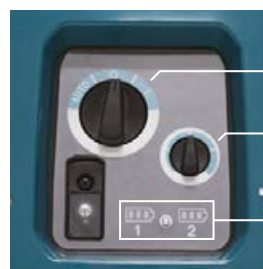

Vypínač

Nastavení síly sání

Indikátor nabití

Technologie AWS

– možnost připojení externího přístroje

Ovládání vysavače.

Akumulátorový stavební vysavač třídy L

Univerzální aku stavební vysavače **pro suché i mokré vysávání** s třídou filtrace **L**. Pro tyto modely jsou použitelné akumulátory XGT s kapacitou **2, 2,5, 4, 5 a 8 Ah**. Silný **bezuhlíkový motor**. **Technologie XPT** umožňující použití v prostředí se zvýšenou prašností nebo vlhkostí. Maximální síla sání **310 W**. Plastová nádoba (**VC001G/VC003G**) s objemem **8/15 l** pro suché vysávání a **6/12 l** pro mokré vysávání. Možnost **regulace síly** sání. Velmi tichý chod. Až **28 / 220 minut práce** na jedno nabití dvou akumulátorů **BL4050F**.

VC001GLZ

XGT **BL** **MOTOR** **XPT**



40 V max 2,0 2,5 4,0 5,0 8,0



Ovládání vysavače.

Síla sání	25–310 W
Max. průtok vzduchu	3,2 m ³ /min
Podtlak	23 kPa
Doba použití / akumulátor	28–220 min / 2×BL4050F
Objem nádoby	8 l
Hmotnost	7,5 / 9,5 kg
Rozměry (d × š × v)	366 × 334 × 425 mm

Dlouhá doba použití

Nejvyšší / nejnižší sací výkon

28/220 min

Na jedno nabití
dvou akumulátorů BL4050F

SOUČÁST DODÁVKY VC001GLZ

- Sací hadice 32 mm × 1,7 m (199493-7)
- Prodlužovací trubka teleskopická (140G19-0)
- Prodlužovací trubka zahnutá (140G26-3)
- Úzká hubice (198919-6)
- Podlahová hubice (191G86-8)
- Poly sáček (195432-5)
- Držák příslušenství (413B37-4)



VC001GLZ

8 l



Pro suché i mokré vysávání.

Akumulátorový stavební vysavač třídy L

VC003GLZ

XGT **BL** **XPT**
MOTOR



40 V max 2,0 2,5 4,0 5,0 8,0



Ovládání vysavače.

Síla sání	25–310 W
Max. průtok vzduchu	3,2 m ³ /min
Podtlak	23 kPa
Doba použití / akumulátor	28–220 min / 2× BL4050F
Objem nádoby	15 l
Hmotnost	7,8 / 9,8 kg
Rozměry (d × š × v)	366 × 334 × 475 mm

Dlouhá doba použití

Nejvyšší / nejnižší sací výkon

28/220 min

Na jedno nabití
dvou akumulátorů BL4050F

SOUČÁST DODÁVKY VC003GLZ

- Sací hadice 32 mm × 1,7 m (199493-7)
- Prodlužovací trubka teleskopická (140G19-0)
- Prodlužovací trubka zahnutá (140G26-3)
- Úzká hubice (198919-6)
- Podlahová hubice (191G86-8)
- Poly sáček (195432-5)
- Držák příslušenství (413B37-4)



VC003GLZ

15 l



Pro suché i mokré vysávání.

Akumulátorový stavební vysavač na odsávání prachu třídy L

Univerzální aku **stavební vysavače** určené pro suché **vysávání nebo odsávání prachu** s třídou filtrace **L**. Pro tyto modely jsou použitelné akumulátory XGT s kapacitou **2, 2,5, 4, 5 a 8 Ah**. Silný **bezuhlíkový motor**. **Technologie XPT** umožňující použití v prostředí se zvýšenou prašností nebo vlhkostí. **Technologie AWS** – možnost připojení externího přístroje přes Bluetooth a automatické spuštění odsávání v případě zapnutí tohoto stroje. Vysavače jsou vhodné **pouze pro suché odsávání/vysávání**. Maximální síla sání **230 W**. Plastová nádoba (**VC002G/VC004G**) s objemem **8/15 l**. HEPA filtr. Možnost **regulace síly** sání. Velmi tichý chod. Až **28 / 220 minut práce** na jedno nabití dvou akumulátorů **BL4050F**.

VC002GLZ01

XGT **BL MOTOR** **XPT** **AWS** **GYPPA!**



40 V max 2,0 2,5 4,0 5,0 8,0

Síla sání	20–230 W
Max. průtok vzduchu	1,8 m ³ /min
Podtlak	23 kPa
Doba použití / akumulátor	28–220 min / 2× BL4050F
Objem nádoby	8 l
Hmotnost	7,7 / 9,7 kg
Rozměry (d × š × v)	366 × 334 × 425 mm



Dlouhá doba použití

Nejvyšší / nejnižší sací výkon

28/220 min

Na jedno nabití
dvou akumulátorů BL4050F

SOUČÁST DODÁVKY VC002GLZ01

- Sací hadice 38 mm × 2,5 m (195434-1)
- Sací hadice 28 mm × 3,5 m (195433-3)
- Prodlužovací trubka rovná (192563-1)
- Prodlužovací trubka zahnutá (192562-3)
- Úzká hubice (410306-2)
- Podlahová hubice (199455-5)
- Poly sáček (195432-5)
- Držák příslušenství (413B37-4)
- Odsávací adaptér 22 (195547-8)
- Odsávací adaptér 24 (195546-0)



Ovládání vysavače.

VC002GLZ

8 l



Pro suché vysávání / odsávání prachu.

Akumulátorový stavební vysavač na odsávání prachu třídy L

VC004GLZ01

XGT **BL MOTOR** **XPT** **AWS** **GYPPA!**



40 V max 2,0 2,5 4,0 5,0 8,0

Síla sání	20–230 W
Max. průtok vzduchu	1,8 m ³ /min
Podtlak	23 kPa
Doba použití / akumulátor	28–220 min / 2× BL4050F
Objem nádoby	15 l
Hmotnost	7,9 / 9,9 kg
Rozměry (d × š × v)	366 × 334 × 475 mm

Dlouhá doba použití
Nejvyšší / nejnižší sací výkon
28/220 min
Na jedno nabití
dvou akumulátorů BL4050F



Ovládání vysavače.

SOUČÁST DODÁVKY VC004GLZ01

- Sací hadice 38 mm × 2,5 m (195434-1)
- Sací hadice 28 mm × 3,5 m (195433-3)
- Prodlužovací trubka rovná (192563-1)
- Prodlužovací trubka zahnutá (192562-3)
- Úzká hubice (410306-2)
- Podlahová hubice (199455-5)
- Poly sáček (195432-5)
- Držák příslušenství (413B37-4)
- Odsávací adaptér 22 (195547-8)
- Odsávací adaptér 24 (195546-0)



Technologie AWS

– možnost připojení externího přístroje

VC004GLZ

15 l



Pro suché vysávání / odsávání prachu.

Akumulátorový vysavač na úklidové práce třídy L

Aku **vysavač** určený pro **úklidové práce** s třídou filtrace **L**. Pro tento model jsou použitelné akumulátory XGT s kapacitou **2, 2,5, 4, 5 a 8 Ah**. Silný **bezuhlíkový motor**. **Technologie XPT** umožňující použití v prostředí se zvýšenou prašností nebo vlhkostí. Vysavač je vhodný pouze pro suché vysávání, optimální použití je při vysávání vnitřních prostor, kanceláří atd. Maximální síla sání **310 W**. Plastová nádoba s objemem **8 l**. Možnost **regulace síly** sání. Velmi tichý chod. Větší zadní kola pro pohodlnou práci. Až **28 / 220 minut práce** na jedno nabití dvou akumulátorů **BL4050F**.

VC005GLZ

XGT **BL** **MOTOR** **XPT**



40 V max 2,0 2,5 4,0 5,0 8,0

Síla sání	25–310 W
Max. průtok vzduchu	2,8 m ³ /min
Podtlak	23 kPa
Doba použití / akumulátor	28–220 min / 2× BL4050F
Objem nádoby	8 l
Hmotnost	7,9 / 11 kg
Rozměry (d × š × v)	366 × 334 × 397 mm



Ovládání vysavače.

SOUČÁST DODÁVKY VC005GLZ

- Sací hadice 32 mm × 1,7 m (199493-7)
- Prodlužovací trubka rovná (140G19-0)
- Prodlužovací trubka zahnutá (140G26-3)
- Úzká hubice (198919-6)
- Podlahová hubice (191G86-8)
- Poly sáček (195432-5)
- Držák příslušenství (413B37-4)

Dlouhá doba použití

Nejvyšší / nejnižší sací výkon

28/220 min

Na jedno nabití
dvou akumulátorů BL4050F

VC005GL

8 l



Pro suché vysávání,
optimální použití je při
vysávání vnitřních prostor,
kanceláří atd.



Pohodlná manipulace díky velkým zadním kolečkům

Tabulka vysavačů

Tyčové vysavače

Model	Sběr prachu	Objem nádoby (ml)	Nádoba	Síla sání (W)	Max proud vzduchu (m ³ / min)	Max podtlak (kPa)	Max doba použití (min)
CL003G	Cyklónový filtr	250	Plast	15–100	1	20	25–128/BL4040
CL001G	Nádoba	730	Plast	20–125	1,2	21	25–128/BL4040
CL002G	Sáček	Papírový 330 / Textilní 500	Plast	20–125	1,2	21	25–128/BL4040

Zádové vysavače

Model	Třída filtrace	Objem nádoby (l)	Nádoba	Síla sání (W)	Max proud vzduchu (m ³ / min)	Max podtlak (kPa)	Připojení ke stroji	Max doba použití (min)
VC008G	HEPA filtr	Papírový 2 / Textilní 1,5	Plast	25–195	2,4 (hadice Ø 32–1,0)	18	–	14–110 / BL4050F
VC009G	HEPA filtr	Papírový 2 / Textilní 1,5	Plast	45–165	1,9 (hadice Ø 28–1,0)	18	AWS	14–90 / BL4050F

Stavební vysavače

Model	Třída filtrace	Čištění filtru	Objem nádoby prach / voda (l)	Nádoba	Síla sání (W)	Max proud vzduchu (m ³ / min)	Max podtlak (kPa)	Připojení ke stroji	Max doba použití (min)
VC006GMZ01	M	Automatické	40/30	Plast	75–350	3,7 (hadice Ø 38–2,5)	18	AWS	25–80 / 2× BL4050F
VC007GLZ01	L	Automatické	40/30	Plast	75–350	3,7 (hadice Ø 38–2,5)	18	AWS	25–80 / 2× BL4050F
VC001GL	L	–	8 / 6	Plast	25–310	3,2 (hadice Ø 38–2,5)	23	–	28–220 / 2× BL4050F
VC003GL	L	–	15 / 12	Plast	25–310	3,2 (hadice Ø 38–2,5)	23	–	28–220 / 2× BL4050F
VC002GL	L (HEPA filtr)	–	8 / –	Plast	25–230	1,7 (hadice Ø 32–1,7)	23	AWS	28–220 / 2× BL4050F
VC004GL	L (HEPA filtr)	–	15 / –	Plast	20–230	1,7 (hadice Ø 32–1,7)	23	AWS	28–220 / 2× BL4050F

Vysavač pro úklidové práce

Model	Třída filtrace	Čištění filtru	Objem nádoby prach / voda (l)	Nádoba	Síla sání (W)	Max proud vzduchu (m ³ / min)	Max podtlak (kPa)	Připojení ke stroji	Max doba použití (min)
VC005GL	L	–	8 / –	Plast	25–310	2,8 (hadice Ø 32–1,7)	23	–	28–220 / 2× BL4050F





Makita

Makita

Camping

M

Akumulátorové rádio s DAB, Bluetooth a ekvalizérem

Stavební aku rádio s možností dokonalého vyladění zvuku pomocí **ekvalizéru**. Pracuje na Li-ion akumulátory **CXT, LXT a XGT** nebo na **síťový adaptér**. U rádia nelze použít akumulátory NiCd/NiMH a Li-ion akumulátory Maktec/G série. Pro tento model jsou použitelné akumulátory XGT s kapacitou **2, 2,5 a 4 Ah**. Možnost připojení externího zdroje pomocí technologie **Bluetooth řady 2** verze 5.0 do vzdálenosti optimálně 10 m, ve volném prostoru až 30 m. Možnost nabíjení externího přístroje pomocí **USB (DC 5V/2,4A)**. Rádio umožňuje příjem digitálního signálu **DAB a DAB+**. **IP65** – ochrana proti prachu a stříkající vodě. Automatické ladění s možností uložení 5 stanic. Stereoreproduktoři s wooferem. Možnost **dokonalého vyladění zvuku** přes ekvalizér. Pogumování hran rádia jako ochrana proti poškození. Anténa integrovaná v rukojeti. Maximální výkon : 12 V: 2 W × 2 + 10 W; 14,4 V: 3 W × 2 + 15 W, 18 V 5 W × 2 + 25 W, 40 V 5 W × 2 + 25 W. Menu rádia není v českém jazyce. **Až 19 hodin hraní** na jedno nabití akumulátoru **BL4040**.

MR007GZ



12 V max

18 V

40 V max 2,0 2,5 4,0



SOUČÁST DODÁVKY MR007GZ

- Síťový adaptér (SE00000679)

Frekvence pásma (FM)	87,5–108 MHz
Frekvence DAB	174,928–239,2 MHz
Frekvence DAB+	174,928–239,2 MHz
Max. výkon	2 × 5 W + 25 W
Hmotnost	4,4 / 5,4 kg
Rozměry (d × š × v)	285 × 172 × 305 mm

Dlouhá doba použití

Rádio DAB

19 hod

Na jedno nabití
akumulátoru BL4040

Akumulátorové rádio s DAB a Bluetooth

Stavební aku rádio pracuje na Li-ion akumulátory **CXT, LXT a XGT** nebo na **síťový adaptér**. U rádia nelze použít akumulátory NiCd/NiMH a Li-ion akumulátory Maktec/G série. Pro tento model jsou použitelné akumulátory XGT s kapacitou **2, 2,5 a 4 Ah**. Možnost připojení externího zdroje pomocí technologie **Bluetooth řady 2** verze 5.0 do vzdálenosti optimálně 10 m, ve volném prostoru až 30 m. Možnost nabíjení externího přístroje **pomocí USB (DC 5 V / 2,4 A)**. Rádio umožňuje příjem digitálního signálu **DAB a DAB+**. **IP65** – ochrana proti prachu a stříkající vodě. Automatické ladění s možností uložení 5 stanic. Stereoreproduktory s woofery. Pogumování hran rádia jako ochrana proti poškození. Anténa integrovaná v rukojeti. Maximální výkon : 12 V: 2× 1,7 W; 14,4 V: 2× 3 W; 18 V: 2× 4,9 W, 40 V 2× 4,9 W. Menu rádia není v českém jazyce. **Až 30 hodin hraní** na jedno nabití akumulátoru **BL4040**.

MR004GZ



12 V max

18 V

40 V max 2,0 2,5 4,0



SOUČÁST DODÁVKY MR004GZ

- Síťový adaptér (SE00000679)

Frekvence pásma (FM)	87,5–108 MHz
Frekvence DAB	174,928–239,2 MHz
Frekvence DAB+	174,928–239,2 MHz
Max. výkon	2× 4,9 W
Hmotnost	4,2 / 5,2 kg
Rozměry (d × š × v)	280 × 171 × 434 mm

Dlouhá doba použití

Rádio DAB

30 hod

Na jedno nabití
akumulátoru BL4040

Akumulátorové rádio s DAB

Stavební aku rádio pracuje na Li-ion akumulátory **CXT, LXT a XGT** nebo na síťový **adaptér**. U rádia nelze použít akumulátory NiCd / NiMH a Li-ion akumulátory Maktec/G série. Pro tento model jsou použitelné akumulátory XGT s kapacitou **2, 2,5 a 4 Ah**. Možnost nabíjení externího přístroje **pomocí USB (DC5 V / 2,4 A)**. Rádio umožňuje příjem digitálního signálu **DAB a DAB+**. **IP65** – ochrana proti prachu a stříkající vodě. Automatické ladění s možností uložení 5 stanic. Stereoreproduktory s woofery. Pogumování hran rádia jako ochrana proti poškození. Anténa integrovaná v rukojeti. Maximální výkon : 12 V: 2x 1,7 W; 14,4 V: 2x 3 W; 18 V: 2x 4,9 W, 40 V 2x 4,9 W. Menu rádia není v českém jazyce. Až **34 hodin hraní** na jedno nabití akumulátoru **BL4040**.

MR003GZ



12 V max

18 V

40 V max 2,0 2,5 4,0



SOUČÁST DODÁVKY MR003GZ

- Síťový adaptér (SE00000265)

Frekvence pásma (FM)	87,5–108 MHz
Frekvence DAB	174,928–239,2 MHz
Frekvence DAB+	174,928–239,2 MHz
Max. výkon	2x 4,9 W
Hmotnost	4,4 / 5,4 kg
Rozměry (d x š x v)	281 x 170 x 433 mm

Dlouhá doba použití

Rádio DAB

34 hod

Na jedno nabití
akumulátoru BL4040

Akumulátorové rádio s DAB, Bluetooth a led svítilnou

Praktické **rádio s LED svítilnou**. Pro tento model jsou použitelné akumulátory XGT s kapacitou **2, 2,5, 4 a 5 Ah**. Rádio umožňuje příjem signálu FM + digitálního signálu **DAB a DAB+**. Možnost připojení externího zdroje pomocí technologie **Bluetooth řady 2** verze 5.0 do vzdálenosti optimálně 10 m, ve volném prostoru až 30 m. **Technologie XPT** umožňující použití v prostředí se zvýšenou prašností nebo vlhkostí. **Digitální displej**. Možnost nabíjení externího přístroje pomocí USB (2,4 A). Pogumovaný stroje jako ochrana proti poškození. Maximální výkon rádia je **3 W**. Vysoká intenzita svícení **310 lm** díky 20 LED diodám. Možnost volby **3 odstínů** osvětlení – denní světlo 5000 K / neutrální bílá 3500 K / teplý odstín bílé 2500 K. Možnost přepnutí na bílou LED diodu na horní straně pro přímé světlo. **Až 47 hodin svícení nebo 14 hodin svícení s rádiem** na jedno nabití akumulátoru **BL4040**.

MR009GZ

XPT    Bluetooth®

40 V_{max} 2,0 2,5 4,0 5,0



Čelní svítilna



SOUČÁST DODÁVKY MR009GZ

- Síťový adaptér (SE00000265)

Doba svícení	až 47 hod s BL4040
Frekvence pásma (FM)	87,5–108 MHz
Frekvence DAB	174.928–239.200 MHz
Max. výkon	3 W
Zdroj světla	20 × LED + 1 × LED čelní
Svítilnost	max 300 lm
Hmotnost	0,95 kg
Rozměry (d × š × v)	126 × 147 × 295 mm



Teplý odstín bílé

2500 K

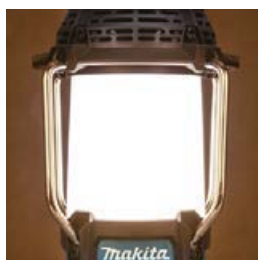

Neutrální bílá

3500 K



Denní světlo

5000 K

Dlouhá doba použití

Svícení / rádio DAB se svícením

47/14 hod

Na jedno nabití
akumulátoru BL4040

Akumulátorová rychlovarná konvice

Aku rychlovarná konvice fungující na akumulátor Li-ion XGT 40 V. Pro tento model jsou použitelné akumulátory XGT s kapacitou **2, 2,5, 4, 5 a 8 Ah**. Nabízí možnost velmi rychlého ohřevu **až 0,8 l vody**. Možnost paralelního zapojení dvou akumulátorů XGT zvyšuje objem vody na dvojnásobek. **Velmi odolná konstrukce stroje**. Ochrana proti možnosti vylití vody. Automatické vypnutí v okamžiku dosažení bodu varu. **Světlený indikátor** varu. **Pojistka** proti ohřevu na sucho. Jednoduše uvolnitelné víčko s protiprachovou úpravou. **Dvojitý plášť konvice** – nerez uvnitř/plast venku. **Až 1,8 litru** vody (teploty 10 °C) na jedno nabití **dvou akumulátorů BL4040**. **Doba ohřevu cca 8 minut**. Velká rukojeť pro jednoduchý transport.

KT001GZ

40 V max 2,0 2,5 4,0 5,0 8,0



Objem nádoby	0,8 l
Doba ohřevu	9 min (0,8 l při 10 °C)
Maximální objem vody	0,8 l
Hmotnost	2,1 / 3,1 / 4,1 kg
Rozměry (d × š × v)	233 × 322 × 307 mm

Objem
nádoby
0,8 L

Doba
ohřevu cca
8 min

Množství ohřáté vody
1,8 L
Na jedno nabití
dvou akumulátorů BL4040



Dvojitý plášť konvice - nerez uvnitř/plast venku.



Ochrana proti možnosti vylití vody.

Akumulátorový ventilátor 330 mm

Výkonný aku ventilátor s možností použití **akumulátorů nebo síťového adaptéru**. Pro tento model jsou použitelné akumulátory XGT s kapacitou **2, 2,5, 4, 5 a 8 Ah**. Možnost nastavení 3 stupňů rychlosti vzduchu. Možnost nastavení **automatického vypnutí** stroje za 1, 2 nebo 4 hodiny. Průměr ventilátoru **330 mm**. Odnímatelný bezpečnostní kryt vrtule pro jednoduchou údržbu. Velmi tichý chod. Možnost nastavení úhlu ventilátoru nahoru 90°, dolů 45° vlevo/vpravo 90°. Možnost zapnutí **automatického otáčení** v úhlu 45° na obě strany. Až **320 / 1020 minut práce** na jedno nabití akumulátoru **BL4040**.

CF002GZ



40V max 2,0 2,5 4,0 5,0 8,0

Velmi tichý chod
(při maximální rychlosti)

pouze

52 dB(A)



SOUČÁST DODÁVKY CF002GZ

- Síťový adaptér (TE00000442)

Doba použití/akumulátor	320 / 640 / 1020 min BL4040
Max proud vzduchu	21 / 15 / 10 m ³ /min
Max rychlost vzduchu	4 / 2,8 / 2 m/s
Hladina hluku	52 dB(A)
Hmotnost	3,8 / 4,8 kg
Rozměry (d × š × v)	277 × 439 × 602 mm

Dlouhá doba použití
Nejvyšší / nejnižší výkon
320/1020 min
Na jedno nabití
akumulátoru BL4040

Automatické otáčení



Levá / pravá 45°

Možnost náklonu



Nahoru 90°, dolů 45°
Levá / pravá 90°

Akumulátorový ventilátor 330 mm

Výkonný aku ventilátor s možností použití **akumulátorů nebo síťového adaptéru**. Pro tento model jsou použitelné akumulátory XGT s kapacitou **2, 2,5, 4 a 5 Ah**. Možnost nastavení **3 stupňů** rychlosti vzduchu. Možnost nastavení **automatického vypnutí** stroje za 1, 2 nebo 4 hodiny. Průměr ventilátoru **235 mm**. Odnímatelný bezpečnostní kryt vrtule pro jednoduchou údržbu. Velmi tichý chod. Možnost nastavení úhlu ventilátoru v horizontální poloze. Možnost zapnutí **automatického otáčení** v úhlu 45° na obě strany. Až **660–1160 minut práce** na jedno nabití akumulátoru **BL4040**.

CF001GZ



40V max 2,0 2,5 4,0 5,0

Velmi tichý chod
(při maximální rychlosti)

pouze

48 dB(A)



SOUČÁST DODÁVKY CF001GZ

- Adaptér (TE00000173)

Doba použití/akumulátor	370–730 min BL4025
Max proud vzduchu	8,2 / 6,5 / 5,2 m ³ /min
Max rychlost vzduchu	3,1 / 2,5 / 2 m/s
Hladina hluku	48 dB(A)
Hmotnost	2 / 3 kg
Rozměry (d × š × v)	143 × 333 × 463 mm

Dlouhá doba použití

Nejvyšší / nejnižší výkon

660 / 1160 min

Na jedno nabití
akumulátoru BL4040

Automatické otáčení



Levá / pravá 45°

Možnost náklonu



Nahoru 90°, dolů 45°
Levá / pravá 90°

Akumulátorové termoboxy

Šikovní pomocníci na cestách fungující na akumulátor **Li-ion XGT 40 V**, na akumulátor **Li-ion LXT18 V**, síťový adaptér nebo autokonektor 12V. Pro tyto modely jsou použitelné akumulátory XGT s kapacitou **2, 2,5, 4, 5 a 8 Ah. Kompresorový typ.** Možnost nastavení **7 stupňů chlazení** –18 °C, –15 °C, –10 °C, –5 °C, 0 °C, 5 °C a 10 °C. Možnost nastavení **7 stupňů ohřevu** na 30 °C, 35 °C, 40 °C, 45 °C, 50 °C, 55 °C nebo 60 °C. Přehledný **LED displej**. Možnost **nabíjení externího přístroje** přes USB 5V/2,4A. Integrovaný **otvírák na láhve**. **IP54** – odolné proti prachu a stříkající vodě. Systém bezpečného zavírání víka boxu.

CW003GZ01



40 V_{max} 2,0 2,5 4,0 5,0 8,0

Max doba použití	5,5 hod na –18 °C / BL4040
Objem nádoby	7 l
Hmotnost	7,5 / 8,5 kg
Rozměry (d × š × v)	245 × 456 × 308 mm



SOUČÁST DODÁVKY CF002GZ

- AC adaptér (WL00000058)
- Autokonektor 12 / 24 V (WL00000002)

CW001GZ



40 V_{max} 2,0 2,5 4,0 5,0 8,0

Max doba použití	22 hod na 5 °C / BL4040
Objem nádoby	20 l
Hmotnost	13,3 / 15,5 kg
Rozměry (d × š × v)	663 × 341 × 372 mm



SOUČÁST DODÁVKY CF002GZ

- Autokonektor 12 / 24 V (WL00000002)

CW002GZ



40 V_{max} 2,0 2,5 4,0 5,0 8,0

Max doba použití	8 hod na –18 °C / 2 × BL4040
Objem nádoby	50 l
Hmotnost	25,3 / 27,3 kg
Rozměry (d × š × v)	465 × 867 × 476 mm



SOUČÁST DODÁVKY CF002GZ

- Autokonektor 12 / 24 V (WL00000255)
- Vnitřní zásuvka (WL00000255)



Možnost pohodlného transportu



CW003GZ

Kompaktní provedení termoboxu

7 L



Pojme až 6 lahví 500 ml (do výšky 220 mm).



1 Patice LXT
2 Patice XGT



Doba použití na jedno nabití BL4040

-18 °C cca 5,5 hod	5 °C cca 13,5 hod	60 °C cca 5,5 hod
---------------------------------	--------------------------------	--------------------------------



Možnost pohodlného transportu



CW001GZ

Standardní velikost termoboxu

20 L

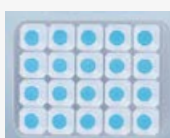

Pojme až 20 lahví 500 ml.



1 / 4 Patice LXT
2 / 3 Patice XGT



Doba použití na jedno nabití BL4040

-18 °C cca 8 hod	5 °C cca 22,5 hod	60 °C cca 7 hod
-------------------------------	--------------------------------	------------------------------



Možnost úpravy vnitřního uspořádání pomocí speciální zásuvky.

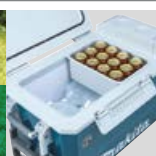

CW002GZ

Velké provedení termoboxu

50 L



Pojme až 15 lahví 2l.



1 / 4 Patice LXT
2 / 3 Patice XGT



Doba použití na jedno nabití BL4040

-18 °C cca 8 hod	5 °C cca 19,5 hod	60 °C cca 4,5 hod
-------------------------------	--------------------------------	--------------------------------

Akumulátorová mikrovlnná trouba

Praktický pomocník na cestách fungující na akumulátor Li-ion XGT 2x 40 V. **Lehká a kompaktní** mikrovlnná trouba. Pro tento model jsou použitelné akumulátory XGT s kapacitou **2, 2,5, 4, 5 a 8 Ah**. Možnost nastavení 2 stupňů síly ohřevu **350 a 500 W**. Objem **8 l**. Speciální **temperované sklo** odolné proti nárazu. Ohřev až **15 minut na 500 W** se dvěma akumulátory **BL4040**. Zvuková signalizace upozorňující na ukončení ohřevu. Přehledný **LED displej**. Možnost **nabíjení externího přístroje** přes USB 5 V / 2,4 A. **Odolná proti prachu a vlhkosti**. Automatické **přerušení ohřevu** v případě naklonění **o více než 30°**. Indikátor stavu nabití akumulátorů.

MW001GZ

Novinka! / podzim 2023

40 V max 2,0 2,5 4,0 5,0 8,0

Výkon	350 / 500 W
Max doba použití	15 min na 500 W / 2x BL4040
Objem trouby	8 l
Hmotnost	8,9 / 10,9 kg
Rozměry (d × š × v)	372 × 343 × 338 mm



Vnitřní rozměry



Dlouhá doba použití

Ohřev na 500 W









15 min

Na jedno nabití
dvou akumulátorů BL4040

Objem

8 l

Akumulátorové svítilny

	ML010G	ML009G	ML005GX
			
	40 V max x2 18 V DC AC	40 V max x2 18 V	40 V max 18 V
Doba svícení (cca)	2x BL4040 Vysoká / Střední / Nízká: 18 / 9,5 / 5,5 hod	2x BL4040 Vysoká / Střední / Nízká: 14 / 6,5 / 2,4 hod	BL4040 Vysoká / Střední / Nízká: 15 / 7,5 / 3,5 hod
Intenzita svícení		Ve vzdálenosti 1 m Vysoká / Střední / Nízká: 4300 / 1900 / 1000 lx	Ve vzdálenosti 1 m Vysoká / Střední / Nízká: 2100 / 1000 / 500 lx
Světelný tok	Vysoká / Střední / Nízká: 5500 / 3000 / 1500 lm	Vysoká / Střední / Nízká: 10000 / 4000 / 2000 lm	Vysoká / Střední / Nízká: 3600 / 1800 / 900 lm
Rozměry (d x š x v)	490 x 490 x 814 mm	248 x 386 x 305 mm	248 x 309 x 296 mm
Hmotnost	14 / 16 kg	6,1 / 8,1 kg	4,6 / 5,6 kg
	ML003G	ML007G	ML001G
			
	40 V max 18 V	40 V max	40 V max
Doba svícení (cca)	BL4040 22 / 10 hod	BL4040 Bodové / Prostorové / Bodové-prostorové / Stroboskop: 10 / 7,5 / 10 / 10 hod	55 hod
Intenzita svícení	Ve vzdálenosti 1 m Vysoká / Nízká: 500 / 200 lx	Bodové / Prostorové / Bodové-prostorové: 82000 / 520 / 60000 lx	ve vzdálenosti 1 m 3000 lx
Světelný tok	Vysoká / Nízká: 1100 / 450 lm	Bodové / Prostorové / Bodové-prostorové: 600 / 1000 / 1250 lm	160 lm
Rozměry (d x š x v)	249 x 298 x 280 mm	330 x 120 x 133 mm	287 x 88 x 136 mm
Hmotnost	3,4 / 4,4 kg	1 / 2 kg	0,3 / 1,3 kg
	ML002G	ML006GX	ML011G
			
	40 V max USB	40 V max	40 V max USB
Doba svícení (cca)	s BL4040 Vysoká / Bodové: 16 / 51 hod	s BL4040 Vysoká / Střední / Nízká: 82 / 40 / 20 hod	s BL4040 37 / 64 hod
Intenzita svícení	Vysoká / Nízká / Bodové: 340 / 310 / 1900 lx	Ve vzdálenosti 0,5 m Vysoká / Střední / Nízká: 800 / 400 / 180 lx	–
Světelný tok	Vysoká / Nízká / Bodové: 710 / 340 / 130 lm	Vysoká / Střední / Nízká: 500 / 250 / 100 lm	Vysoká / Nízká: 300 / 150 lm
Rozměry (d x š x v)	376 x 86 x 141 mm	408 x 85 x 148 mm	107 x 77 x 50 mm
Hmotnost	0,5 / 1,5 kg	0,4 / 1,4 kg	0,19 kg

Svícení na velkou vzdálenost

640_m

Bodové svícení

Čelní svícení

9,7_m

(boční svícení: 11,4 m)

Čelní svícení

6,0_m

(boční svícení: 6,4 m)

Čelní svícení

6,5_m

(boční svícení: 6,5 m)

Čelní svícení

2,8_m

(boční svícení: 3,0 m)

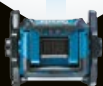

ML003G



ML007G



ML005G



ML010G



ML009G



18V 40V max

ML003G

1,100 lm



40V max

ML007G

1,250 lm



18V

ML005G

3,600 lm



18V 40V max

ML010G

5,500 lm



18V 40V max

ML009G

10,000 lm





Zahradní stroje

Akumulátorový křovinořez

Velmi silný **stroj 2x 40 V vhodný pro velké udržované i neudržované pozemky**. Pro tento model jsou použitelné akumulátory XGT s kapacitou **2, 2,5, 4, 5 a 8 Ah**. Velmi silný **bezuhlíkový motor 2,0 kW**. **Technologie WG** umožňující použití v prostředí se zvýšenou prašností nebo vlhkostí. **Technologie ADT** – automatické elektronické nastavení počtu otáček podle aktuálních pracovních podmínek. **Elektronický systém AFT** vypne motor v případě náhlého poklesu zatížení. Elektronická kontrola zatížení s možností nastavení **3 rychlostí vyžínání + zpětný chod** pro očištění nástroje. Možnost použití **strunové hlavy i vyžínacího nože**.

UR012GZ02

Výkon	2 kW
Otáčky naprázdno	3500 / 5000 / 6400 min ⁻¹
Velikost vřetene	M10 x 1,25 LH
Hmotnost	7,8 / 9,8 kg
Rozměry (d x š x v)	1850 x 680 x 590 mm

SOUČÁST DODÁVKY UR012GZ02

- Strunová hlava (199884-2)
- Hlava s plastovými noži (199868-0)
- Dvojzubý kovový nůž (195624-6)
- Univerzální kryt (141d72-1)
- Dvojramenný popruh (122a37-4)
- Inbusový klíč 4 mm (783202-0)
- Inbusový klíč 5 mm (783217-7)
- Montážní klíč 17 mm (782238-6)
- Taška na nářadí (831304-7)

BL MOTOR ADT AFT

WG XGT X2
WET GUARD 80V max



N U

40 V max x2 2,0 2,5 4,0 5,0 8,0

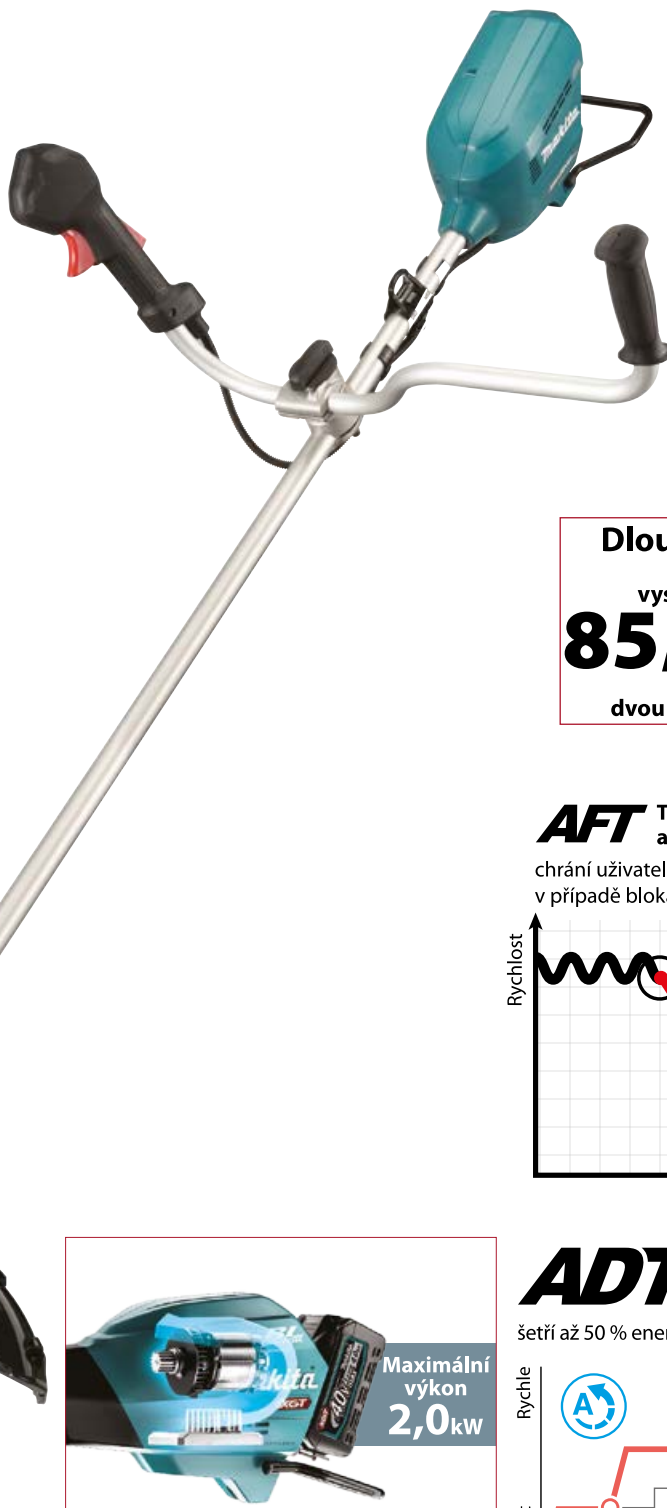

Dlouhá doba použití
Nůž, bez zatížení,
vysoká / nízká rychlost
85/249 min
Na jedno nabití
dvou akumulátorů BL4050F

AFT Technologie automatického zastavení stroje
chrání uživatele automatickým vypnutím stroje
v případě blokace nástroje

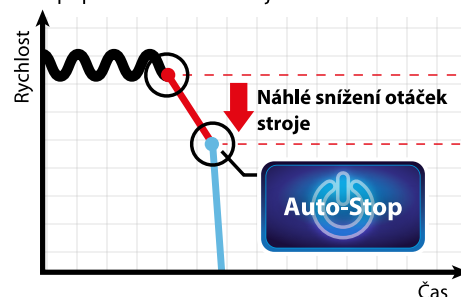

ADT Technologie automatické elektronické regulace otáček

šetří až 50 % energie akumulátoru.

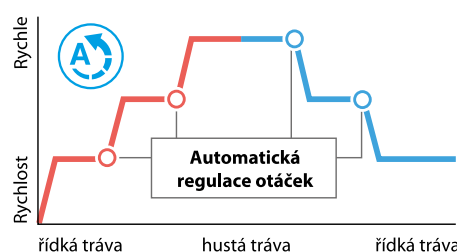

Velmi silný bezuhlíkový motor.

Akumulátorový křovinořez

Lehký křovinořez optimální pro **menší vyžínací práce**. Pro tento model jsou použitelné akumulátory XGT s kapacitou **2, 2,5, 4, 5 a 8 Ah**. Silný **bezuhlíkový motor 1,5 kW**. **Elektronický systém AFT** vypne motor v případě náhlého poklesu zatížení. Elektronická kontrola zatížení. Možnost volby mezi standardním chodem a **vysokým kroutícím momentem** pro náročnější podmínky. Možnost **plynulého nastavení množství otáček** podle aktuálních podmínek. Možnost přepnutí na **vyžínání ve zpětném chodu**. Možnost použití **pouze strunové hlavy**.

UR014GZ

Výkon	1,5 kW
Velikost vřetene	M10 × 1,25 LH
Otáčky naprázdno	4000–5700 / min ⁻¹
Hmotnost	4,9 / 5,8 kg
Rozměry (d × š × v)	1914 × 330 × 304 mm

SOUČÁST DODÁVKY UR014GZ

- Strunová hlava (1911Y3-7)
- Kryt nástroje (413N78-2)
- Popruh (127759-5)
- Klíč 17 (782210-8)
- Klíč 4 (783202-0)
- Klíč 5 (783217-7)

XGT BL MOTOR AFT



C

40V max 2,0 2,5 4,0 5,0 8,0

Dlouhá doba použití

Nůž, bez zatížení,
vysoká / nízká rychlost

18/51 min

Na jedno nabití
akumulátoru BL4050F

Novinka! / podzim 2023



AFT Technologie automatického zastavení stroje

chrání uživatele automatickým vypnutím stroje v případě blokace nástroje

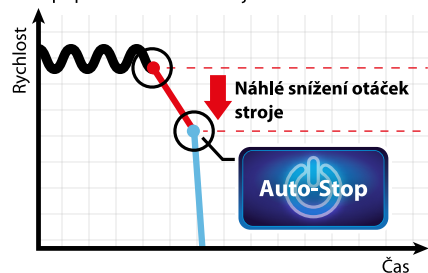

Nové provedení ovládání stroje.



Velmi silný bezuhlíkový motor.

Akumulátorový křovinořez

Lehký křovinořez optimální pro **menší vyžínací práce**. Pro tento model jsou použitelné akumulátory XGT s kapacitou **2, 2,5, 4, 5 a 8 Ah**. Silný **bezuhlíkový motor 1,5 kW**. **Elektronický systém AFT** vypne motor v případě náhlého poklesu zatížení. Elektronická kontrola zatížení. Možnost volby mezi standardním chodem a **vysokým kroutícím momentem** pro náročnější podmínky. Možnost **plynulého nastavení množství otáček** podle aktuálních podmínek. Možnost použití **strunové hlavy i vyžínacího nože**.

UR013GZ04

Výkon	1,5 kW
Velikost vřetene	M10 × 1,25 LH
Otáčky naprázdno	3500–6700 / min ⁻¹
Hmotnost	5,2 / 6,2 kg
Rozměry (d × š × v)	1922 × 690 × 546 mm

SOUČÁST DODÁVKY UR013GZ04

- Strunová hlava (199884-2)
- Dvoucípý vyžínací nůž (198345-9)
- Hlava s plastovými noži (199868-0)
- Kryt nástroje (144392-8)
- Popruh (199378-7)
- Klíč 17 (782238-6)
- Klíč 4 (783202-0)
- Klíč 5 (783217-7)

XGT **BL** **AFT**
MOTOR



40 V max 2,0 2,5 4,0 5,0 8,0

Dlouhá doba použití

Nůž, bez zatížení,
vysoká / nízká rychlost

86/267 min

Na jedno nabití
akumulátoru BL4050F

Novinka! / podzim 2023

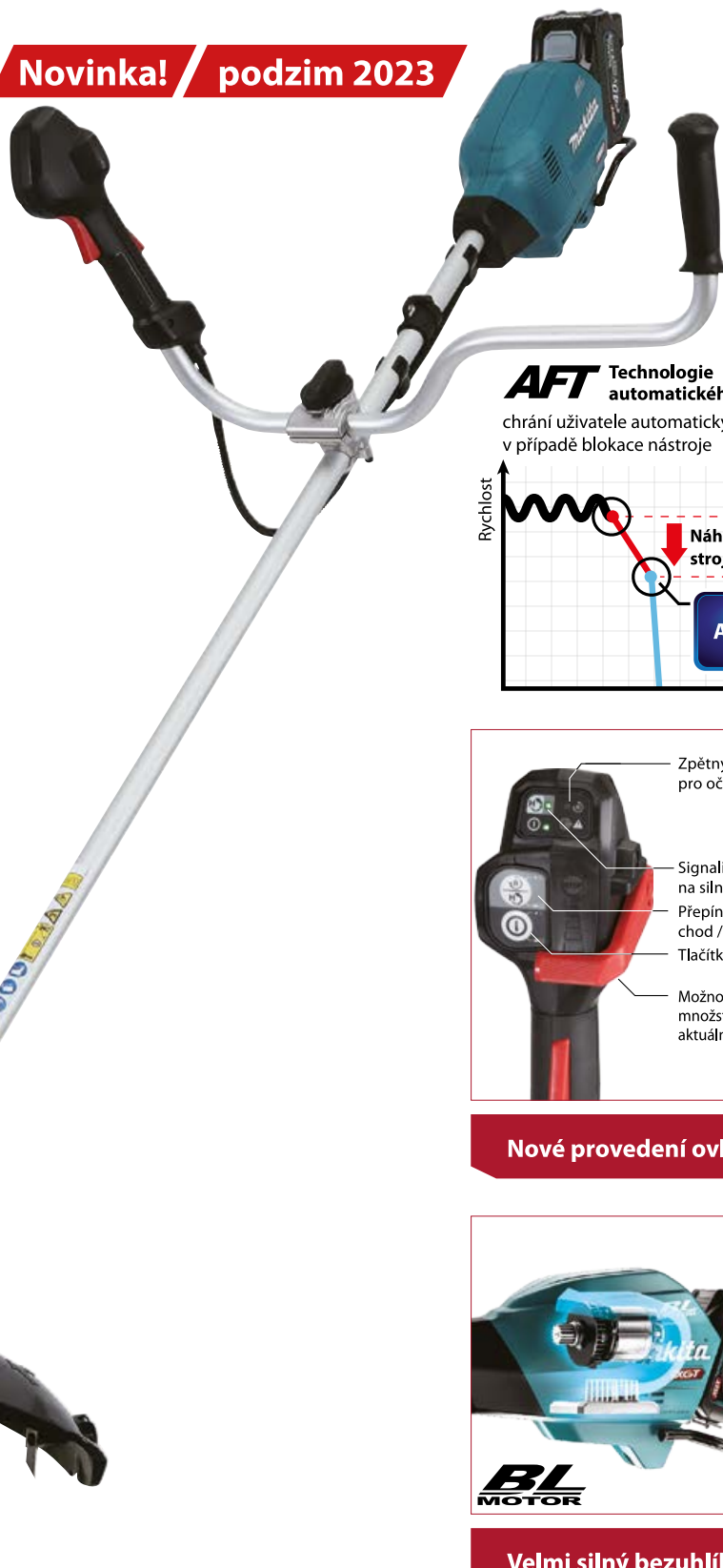

AFT Technologie automatického zastavení stroje

chrání uživatele automatickým vypnutím stroje
v případě blokace nástroje

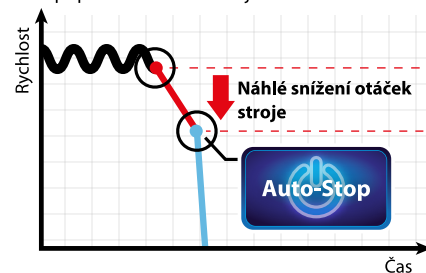

Nové provedení ovládání stroje.



Velmi silný bezuhlíkový motor.

Akumulátorové křovinořezy

Speciální křovinořez se strunovou hlavou vhodný pro vyžínání **středně velkých ploch**. Pro tento model jsou použitelné akumulátory XGT s kapacitou **2, 2,5, 4, 5 a 8 Ah**. Silný **bezuhlíkový motor 1 kW**. **Technologie WG** umožňující použití v prostředí se zvýšenou prašností nebo vlhkostí. **Technologie ADT** – automatické elektronické nastavení počtu otáček podle aktuálních pracovních podmínek. **Elektronický systém AFT** vypne motor v případě náhlého poklesu zatížení. Elektronická kontrola zatížení s možností nastavení **3 rychlostí vyžínání + zpětný chod** pro očištění nástroje. **UR007G** má možnost použití strunové hlavy nebo nože, **UR008G** má možnost použití **pouze strunové hlavy**.

UR007GZ01

Výkon	1 kW
Otáčky naprázdno	4600 / 5500 / 7000 min ⁻¹
Velikost vřetene	M10 x 1,25LH
Hmotnost	4,5 / 5,5 kg
Rozměry (d x š x v)	1883 x 396 x 266 mm

40V max 2,0 2,5 4,0 5,0 8,0

SOUČÁST DODÁVKY UR007GZ01

- Strunová hlava (197993-1)
- Hlava s plastovými noži (126642-3)
- Dvojzubý kovový nůž (198345-9)
- Univerzální kryt (191B54-1)
- Dvojramenný popruh (122A37-4)
- Inbusový klíč 4 mm (783202-0)
- Montážní klíč 17 mm (782238-6)
- Taška na nářadí (831304-7)

XGT BL MOTOR **ADT**
AFT WG



Dlouhá doba použití
Struna, bez zatížení,
vysoká / nízká rychlost
19/51 min
Na jedno nabití
akumulátoru BL4050F

AFT Technologie
automatického zastavení stroje
chrání uživatele automatickým vypnutím stroje
v případě blokáce nástroje

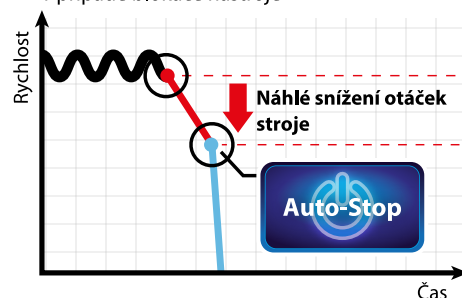

UR008GZ01

Výkon	1 kW
Otáčky naprázdno	4000 / 4600 / 6000 min ⁻¹
Velikost vřetene	M10 x 1,25LH
Hmotnost	4,3 / 5,3 kg
Rozměry (d x š x v)	1837 x 224 x 300 mm

40V max 2,0 2,5 4,0 5,0 8,0

SOUČÁST DODÁVKY UR008GZ01

- Strunová hlava (197993-1)
- Univerzální kryt (191B55-9)
- Popruh (127759-5)
- Inbusový klíč 4 mm (783202-0)
- Taška na nářadí (831304-7)

XGT BL MOTOR **ADT**
AFT WG



Dlouhá doba použití
Nůž, bez zatížení,
vysoká / nízká rychlost
47/101 min
Na jedno nabití
akumulátoru BL4050F

ADT Technologie
automatické elektronické
regulace otáček

šetří až 50 % energie akumulátoru.

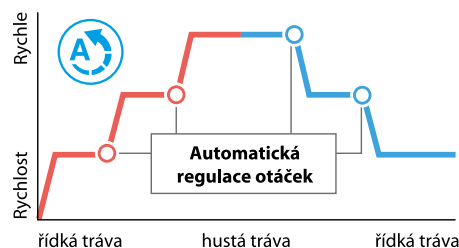

Velmi silný bezuhlíkový motor.

Akumulátorový křovinořez

Spolehlivý křovinořez se strunovou hlavou vhodný pro vyžínání **středně velkých ploch**. Pro tento model jsou použitelné akumulátory XGT s kapacitou **2, 2,5, 4, 5 a 8 Ah**. Silný **bezuhlíkový motor 1 kW**. **Technologie WG** umožňující použití v prostředí se zvýšenou prašností nebo vlhkostí. **Technologie ADT** – automatické elektronické nastavení počtu otáček podle aktuálních pracovních podmínek. **Elektronický systém AFT** vypne motor v případě náhlého poklesu zatížení. Elektronická kontrola zatížení s možností nastavení **3 rychlostí vyžínání + zpětný chod** pro očištění nástroje. Možnost použití **strunové hlavy hlavy i vyžínacího nože**.

UR006GZ02

Výkon	1 kW
Otáčky naprázdno	4600 / 5500 / 7000 min ⁻¹
Velikost vřetene	M10 × 1,25LH
Hmotnost	4,9 / 5,9 kg
Rozměry (d × š × v)	1883 × 677 × 540 mm

SOUČÁST DODÁVKY UR006GZ02

- Strunová hlava (197993-1)
- Hlava s plastovými noži (126642-3)
- Dvojzubý kovový nůž (198345-9)
- Univerzální kryt (191B54-1)
- Dvojramenný popruh (122A37-4)
- Inbusový klíč 4 mm (783202-0)
- Montážní klíč 17 mm (782238-6)
- Taška na nářadí (831304-7)

XGT BL MOTOR
ADT AFT

WG
WET GUARD



N U

40V max 2,0 2,5 4,0 5,0 8,0



Dlouhá doba použití
Nůž, bez zatížení,
vysoká / nízká rychlost
47/101 min
Na jedno nabití
akumulátoru BL4050F



Maximální výkon
1,0 kW

BL MOTOR

Velmi silný bezuhlíkový motor.

ADT Technologie automatické elektronické regulace otáček

šetří až 50 % energie akumulátoru.

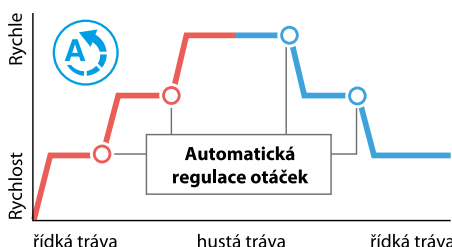

AFT Technologie automatického zastavení stroje

chrání uživatele automatickým vypnutím stroje v případě blokace nástroje

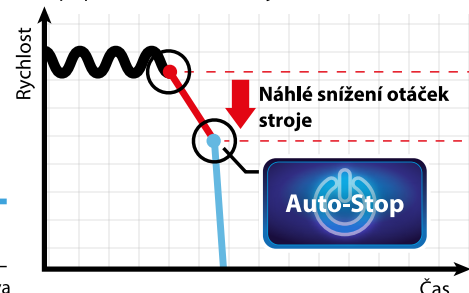

Akumulátorový křovinořez

Spolehlivý křovinořez vodný pro vyžínání **středně velkých ploch**. Pro tento model jsou použitelné akumulátory XGT s kapacitou **2, 2,5, 4, 5 a 8 Ah**. Spolehlivý **bezuhlíkový motor**. **Technologie WG** umožňující použití v prostředí se zvýšenou prašností nebo vlhkostí. **Technologie ADT** – automatické elektronické nastavení počtu otáček podle aktuálních pracovních podmínek. **Elektronický systém AFT** vypne motor v případě náhlého poklesu zatížení. Elektronická kontrola zatížení s možností nastavení **3 rychlostí vyžínání + zpětný chod** pro očištění nástroje. Možnost použití **strunové hlavy i vyžínacího nože**.

UR003GZ01

Výkon	550 W
Otáčky naprázdno	3500 / 5300 / 6500 min ⁻¹
Velikost vřetene	M10 × 1,25LH
Hmotnost	3,3 / 4,3 kg
Rozměry (d × š × v)	1760 × 353 × 230 mm

SOUČÁST DODÁVKY UR003GZ01

- Strunová hlava (198893-8)
- Hlava s plastovými noži (126642-3)
- 4zubý kovový nůž (195150-5)
- Kryt kovového nože (413336-2)
- Nástavec krytu
- Pro strunovou hlavu (141A09-0)
- Popruh (127508-0)
- Montážní klíč (783013-3)
- Inbusový klíč 4 mm (783202-0)
- Taška na nářadí (831304-7)



40V max 2,0 2,5 4,0 5,0 8,0



Dlouhá doba práce
až
290 m²
Na jedno nabití
akumulátoru BL4050F.

AFT Technologie automatického zastavení stroje
chrání uživatele automatickým vypnutím stroje v případě blokace nástroje

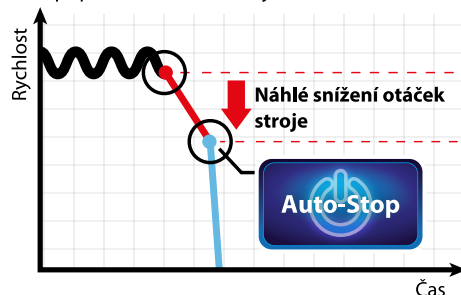

ADT Technologie automatické elektronické regulace otáček
šetří až 50 % energie akumulátoru.

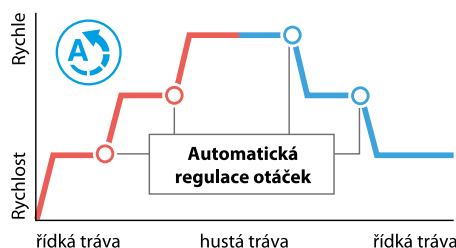

Akumulátorový křovinořez

Spolehlivý křovinořez vodný pro vyžínání **středně velkých ploch**. Pro tento model jsou použitelné akumulátory XGT s kapacitou **2, 2,5, 4, 5 a 8 Ah**. Spolehlivý **bezuhlíkový motor**. **Technologie WG** umožňující použití v prostředí se zvýšenou prašností nebo vlhkostí. **Technologie ADT** – automatické elektronické nastavení počtu otáček podle aktuálních pracovních podmínek. **Elektronický systém AFT** vypne motor v případě náhlého poklesu zatížení. Elektronická kontrola zatížení s možností nastavení **3 rychlostí vyžínání + zpětný chod** pro očištění nástroje. Možnost použití **strunové hlavy i vyžínacího nože**.

UR002GZ01

Výkon	550 W
Otáčky naprázdno	3500 / 5300 / 6500 min ⁻¹
Velikost vřetene	M10 × 1,25 LH
Hmotnost	4 / 5 kg
Rozměry (d × š × v)	1760 × 630 × 500 mm

SOUČÁST DODÁVKY UR002GZ01

- Strunová hlava (198893-8)
- Hlava s plastovými noži (126642-3)
- 4zubý kovový nůž (195150-5)
- Kryt kovového nože (413336-2)
- Nástavec krytu
- Pro strunovou hlavu (141A09-0)
- Popruh (127508-0)
- Montážní klíč (783013-3)
- Inbusový klíč 4 mm (783202-0)
- Taška na nářadí (831304-7)



40V max 2,0 2,5 4,0 5,0 8,0



Dlouhá doba práce

290 m²

Na jedno nabití
akumulátoru BL4050F.

AFT Technologie automatického zastavení stroje

chrání uživatele automatickým vypnutím stroje v případě blokace nástroje

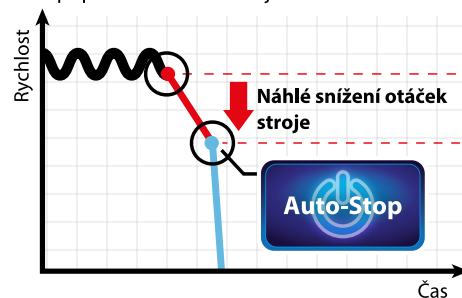

ADT Technologie automatické elektronické regulace otáček

šetří až 50 % energie akumulátoru.

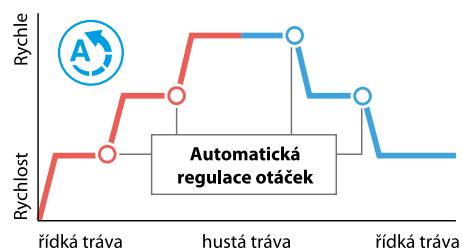

Akumulátorový křovinořez

Lehký křovinořez optimální pro **menší vyžínací práce**. Pro tento model jsou použitelné akumulátory XGT s kapacitou **2, 2,5, 4 a 5 Ah**. Spolehlivý **bezuhlíkový motor**. **Technologie WG** umožňující použití v prostředí se zvýšenou prašností nebo vlhkostí. **Technologie ADT** – automatické elektronické nastavení počtu otáček podle aktuálních pracovních podmínek. **Elektronický systém AFT** vypne motor v případě náhlého poklesu zatížení. Elektronická kontrola zatížení s možností nastavení **3 rychlostí vyžínání + zpětný chod** pro očištění nástroje. Možnost použití **strunové hlavy i vyžínacího nože**.

UR017GZ

Výkon	530 W
Velikost vřetene	M10 × 1,25 LH
Otáčky naprázdno	3500 / 5300 / 6500 / min ⁻¹
Hmotnost	3,5 / 4,5 kg
Rozměry (d × š × v)	1874 × 362 × 265 mm

SOUČÁST DODÁVKY UR017GZ

- Hlava s plastovými noži (198383-1)
- Kryt nástroje (412969-0)
- Popruh (122A37-4)
- Klíč 16-17 (783013-3)
- Klíč 4 (783202-0)

XGT **BL MOTOR** **ADT**
AFT **WG** **XPT**



40 V max 2,0 2,5 4,0 5,0 8,0

AFT Technologie automatického zastavení stroje chrání uživatele automatickým vypnutím stroje v případě blokáce nástroje

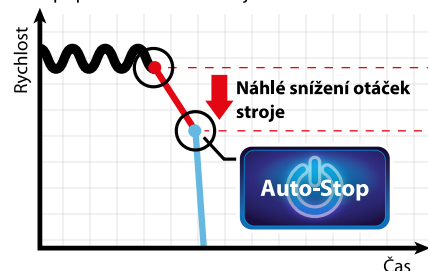

Dlouhá doba použití
Nůž, bez zatížení,
vysoká / nízká rychlost
60/210 min
Na jedno nabití
akumulátoru BL4040

ADT Technologie automatické elektronické regulace otáček

šetří až 50 % energie akumulátoru.

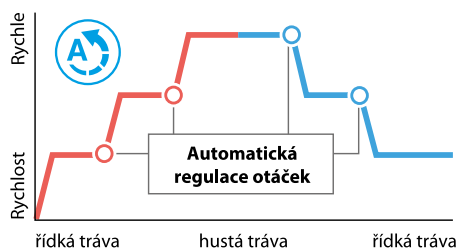

**Možnost nastavení
3 rychlostí vyžínání + zpětný chod.**

Akumulátorový křovinořez

Lehký křovinořez optimální **pro menší vyžínací práce**. Pro tento model jsou použitelné akumulátory XGT s kapacitou **2, 2,5, 4 a 5 Ah**. Spolehlivý **bezuhlíkový motor**. **Technologie WG** umožňující použití v prostředí se zvýšenou prašností nebo vlhkostí. **Technologie ADT** – automatické elektronické nastavení počtu otáček podle aktuálních pracovních podmínek. **Elektronický systém AFT** vypne motor v případě náhlého poklesu zatížení. Elektronická kontrola zatížení s možností nastavení **3 rychlostí vyžínání + zpětný chod** pro očištění nástroje. Možnost použití **strunové hlavy i vyžínacího nože**.

UR016GZ / UR016GM101

Výkon	530 W
Velikost vřetene	M10 × 1,25 LH
Otáčky naprázdno	3500 / 5300 / 6500 / min ⁻¹
Hmotnost	4 / 5 kg
Rozměry (d × š × v)	1890 × 625 × 537 mm

SOUČÁST DODÁVKY UR016GM101

- Akumulátor BL4040 (191B26-6)
- Nabíječka DC40RC (191M90-3)
- Hlava s plastovými noži (198383-1)
- Kryt nástroje (412969-0)
- Popruh (122A37-4)
- Klíč 16-17 (783013-3)
- Klíč 4 (783202-0)

SOUČÁST DODÁVKY UR016GZ

- Hlava s plastovými noži (198383-1)
- Kryt nástroje (412969-0)
- Popruh (122A37-4)
- Klíč 16-17 (783013-3)
- Klíč 4 (783202-0)

XGT **BL** **MOTOR** **ADT**
AFT **WG** **XPT**
WET GUARD



A N U

40V max 2,0 2,5 4,0 5,0 8,0

AFT Technologie automatického zastavení stroje chrání uživatele automatickým vypnutím stroje v případě blokace nástroje

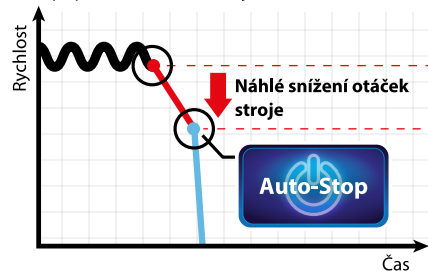

Dlouhá doba použití
Nůž, bez zatížení,
vysoká / nízká rychlost
60/210 min
Na jedno nabití
akumulátoru BL4040

ADT Technologie automatické elektronické regulace otáček

šetří až 50 % energie akumulátoru.

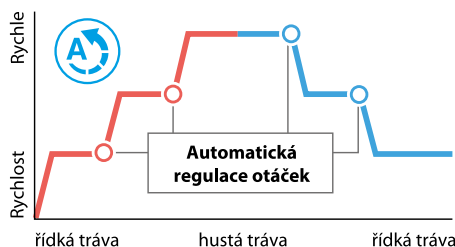

Výběr rychlosti

Tlačítko zpětného chodu/ ADT

Tlačítko vypínače

**Možnost nastavení
3 rychlostí vyžínání + zpětný chod.**

Akumulátorová sekačka s pojezdem 53 cm

Silná **ocelová aku sekačka s pojezdem 530 mm**. Pro tento model jsou použitelné akumulátory XGT s kapacitou **4, 5 a 8 Ah**. Silný **bezuhlíkový motor** s výkonem **1,9 kW**. **Technologie WG** umožňující použití v prostředí se zvýšenou prašností nebo vlhkostí. Možnost **zapojení 2 akumulátorů** pro delší práci, přepnutí na druhý akumulátor je automatické. **Možnost volby počtu otáček** nože – normální, tichý a automatický chod. Možnost **nastavení rychlosti pojezdu** 1,5–5 km/hod. **Elektronická kontrola** otáček. **Ocelové šasi**. Sekání, sbírání a mulčování. **Centrální nastavení výšky sekání** v 10 polohách 20–100 mm. **Beznástrojová montáž** rukojeti. Možnost složení sekačky pro **vertikální pozici při skladování** nebo transportu. Až **2100/2600 m²** na jedno nabití **dvou akumulátorů BL4080F**. Signalizace vybití akumulátoru. Zadní výhoz.

LM002GZ

Výkon	1,9 kW
Šířka sekání	53 cm
Otáčky naprázdno	2500 / 3200 min ⁻¹
Pracovní výška	20 - 100 mm
Nastavení výšky sekání	centrální
Rychlost pojezdu	1,5–5 km/hod
Objem koše	70 l
Pro plochu do	2500 / 3400 m ²
Hmotnost	30,9 / 34,7 kg
Rozměry (d × š × v)	1810 × 593 × 1080 mm

SOUČÁST DODÁVKY LM002GZ

- Mulčovací zátka (413L55-2)
- Mulčovací nůž (191W96-5)

BL MOTOR **SOFT NO LOAD** **WG WET GUARD**



40 V max 4,0 5,0 8,0



Dlouhá doba použití
bez pojezdu / s pojezdem (5 km/hod)

75/56 min

3400 m² / 2500 m²

Na jedno nabití
dvou akumulátorů BL4080F.



Možnost použití
dvou akumulátorů.



Vertikální skladování.

Akumulátorová sekačka s pojezdem 48 cm

Silná **ocelová aku sekačka s pojezdem 480 mm**. Pro tento model jsou použitelné akumulátory XGT s kapacitou **4, 5 a 8 Ah**. Silný **bezuhlíkový motor** s výkonem **1,9 kW**. **Technologie WG** umožňující použití v prostředí se zvýšenou prašností nebo vlhkostí. Možnost **zapojení 2 akumulátorů** pro delší práci, přepnutí na druhý akumulátor je automatické. **Možnost volby počtu otáček nože** – normální, tichý a automatický chod. Možnost **nastavení rychlosti pojezdu** 1,5–5 km/hod. **Elektronická kontrola** otáček. Ocelové šasi. Sekání, sbírání a mulčování. **Centrální nastavení výšky sekání** v 10 polohách 20–100 mm. **Beznástrojová montáž** rukojeti. Možnost složení sekačky pro **vertikální pozici při skladování** nebo transportu. Až **2100/2600 m²** na jedno nabití **dvou akumulátorů BL4080F**. Signalizace vybití akumulátoru. Zadní výhoz.

LM001GZ

Výkon	1,9 kW
Šířka sekání	48 cm
Otáčky naprázdno	2500 / 3200 min ⁻¹
Pracovní výška	20–100 mm
Nastavení výšky sekání	centrální
Rychlost pojezdu	1,5–5 km/hod
Objem koše	62 l
Pro plochu do	2100 / 2600 m ²
Hmotnost	29,2 / 32 kg
Rozměry (d × š × v)	1745 × 650 × 1075 mm

SOUČÁST DODÁVKY LM001GZ

- Mulčovací zátka (413L54-4)
- Mulčovací nůž (191W97-3)

BL MOTOR **SOFT NOLOAD** **WG WETGUARD**



40V max 4,0 5,0 8,0

Dlouhá doba použití
bez pojezdu / s pojezdem (5 km/hod)

71 / 58 min

2600 m² / 2100 m²
Na jedno nabití
dvou akumulátorů BL4080F.



Možnost použití dvou akumulátorů.



Vertikální skladování.

Akumulátorové vyvětřovací pily

Speciální vyvětřovací **pila s dosahem 2,2 m**. Tato pila má **stejný výkon** jako benzinové stroje s obsahem **30 cc**. Pro tento model jsou použitelné akumulátory XGT s kapacitou **2, 2,5, 4, 5 a 8 Ah**. Silný **bezuhlíkový motor 1,5 kW**. **Technologie WG** umožňující použití v prostředí se zvýšenou prašností nebo vlhkostí. **Elektronický systém AFT** vypne motor v případě náhlého poklesu zatížení. **Vysoká rychlost řezu. Automatické mazání řetězu.** Uchytení 30 cm lišty pomocí šroubu. Pozvolný rozběh, motorová brzda. Dokonalé vyvážení pro pohodlnou a bezpečnou práci.

UA003GZ

Výkon	1 kW
Rychlost řetězu	0–20 m/s
Délka řezu	30 cm
Rozteč řetězu	3/8"
Drážka	1,3 mm
Hmotnost	5,4 / 6,4 kg
Rozměry (d × š × v)	2478 × 155 × 191 mm

SOUČÁST DODÁVKY UA003GZ

- Lišta 300 mm (191G15-1)
- Řetěz 300 mm (196740-7)
- Kryt lišty (419288-5)
- Klíč 13–16 (782023-7)
- Ramenní popruh (191K37-5)



2

40V max 2,0 2,5 4,0 5,0 8,0

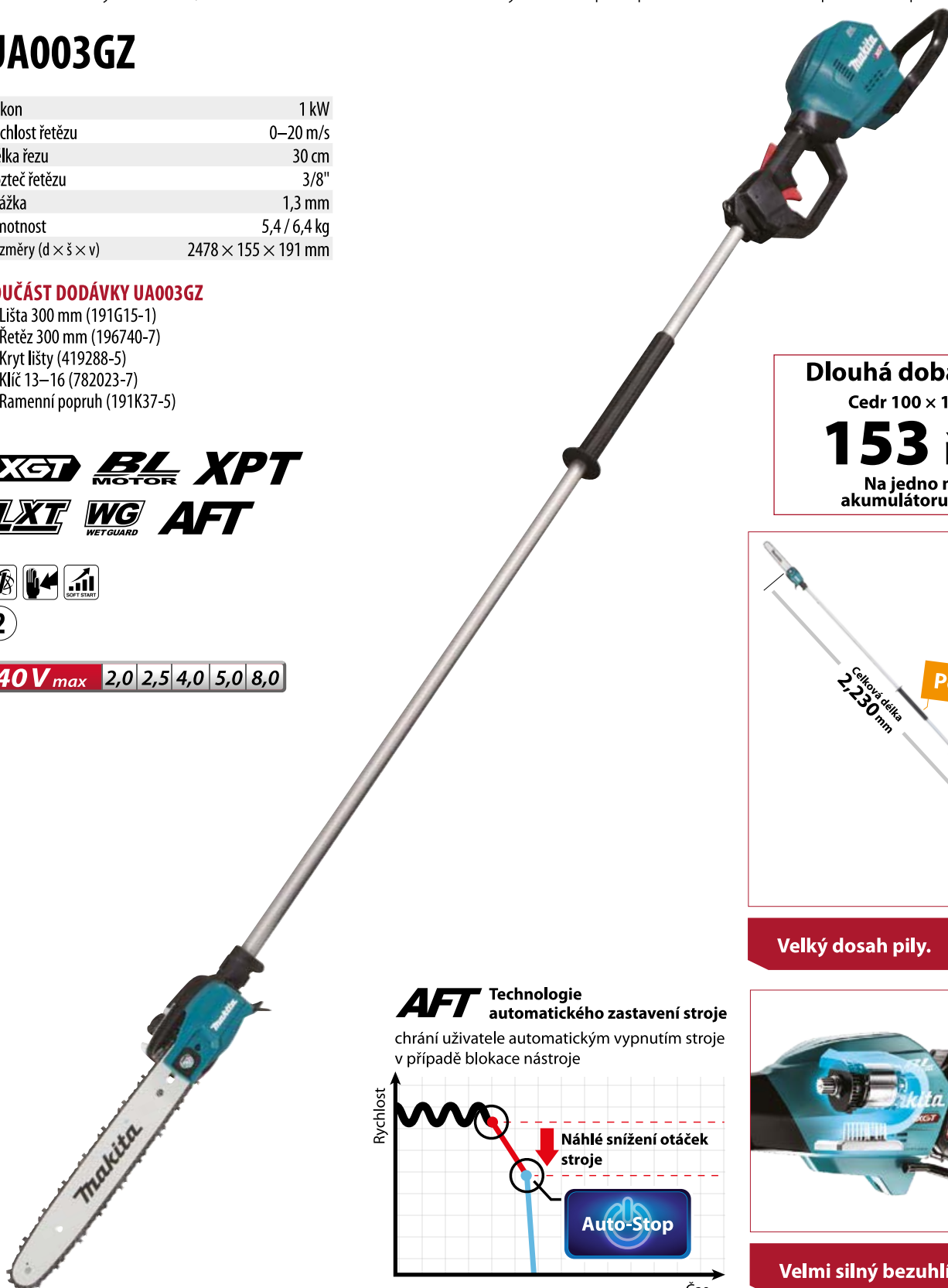

Dlouhá doba použití

Cedr 100 × 100 mm

153 řezů

Na jedno nabití
akumulátoru BL4040

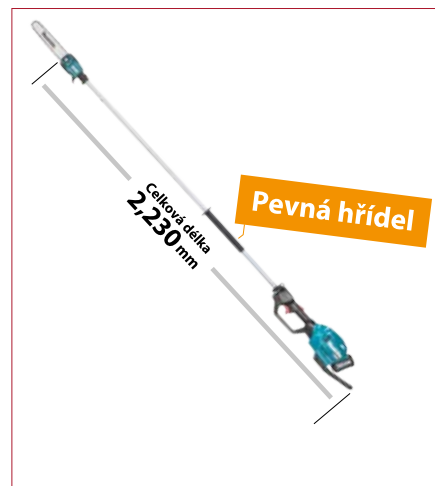

Velký dosah pily.

AFT Technologie automatického zastavení stroje chrání uživatele automatickým vypnutím stroje v případě blokace nástroje

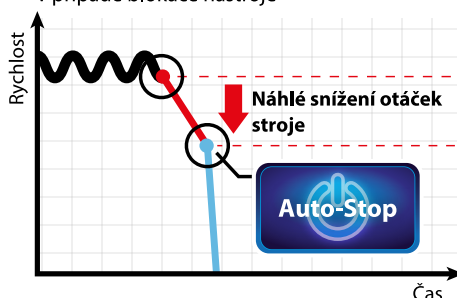

Velmi silný bezuhlíkový motor.

Akumulátorová vyvětřovací pila

Speciální teleskopická vyvětřovací pila s dosahem 3,7 m. Tato pila má **stejný výkon** jako benzinové stroje s obsahem **30 cc**. Pro tento model jsou použitelné akumulátory XGT s kapacitou **2, 2,5, 4, 5 a 8 Ah**. Silný **bezuhlíkový motor 1,5 kW**. **Technologie WG** umožňující použití v prostředí se zvýšenou prašností nebo vlhkostí. **Elektronický systém AFT** vypne motor v případě náhlého poklesu zatížení. **Vysoká rychlost řezu**. Automatické mazání řetězu. Uchytení 30 cm lišty pomocí šroubu. Pozvolný rozběh, motorová brzda. Dokonalé vyvážení pro pohodlnou a bezpečnou práci.

UA004GZ

Výkon	1 kW
Rychlost řetězu	0–20 m/s
Délka řezu	30 cm
Rozteč řetězu	3/8"
Drážka	1,3 mm
Hmotnost	8,1 / 9,1 kg
Rozměry (d × š × v)	2478 × 155 × 191 mm

SOUČÁST DODÁVKY UA004GZ

- Lišta 300 mm (191G15-1)
- Řetěz 300 mm (196740-7)
- Kryt lišty (419288-5)
- Klíč 13–16 (782023-7)
- Ramenní popruh (191K37-5)



40V max 2,0 2,5 4,0 5,0 8,0

Dlouhá doba použití

Cedr 100 × 100 mm

153 řezů

Na jedno nabití
akumulátoru BL4040

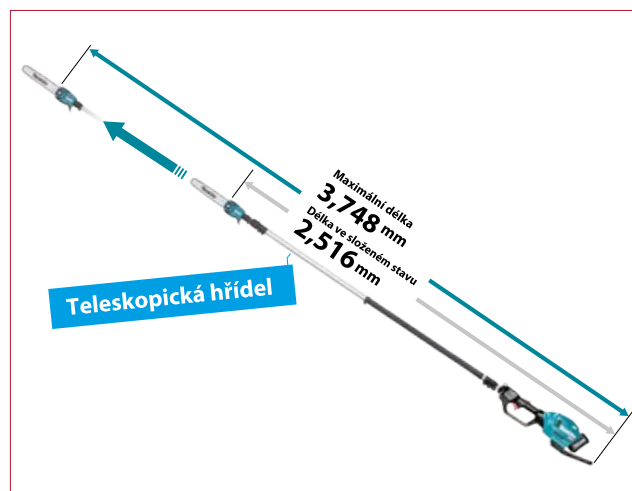

Velký dosah pily.

AFT Technologie automatického zastavení stroje

chrání uživatele automatickým vypnutím stroje v případě blokace nástroje

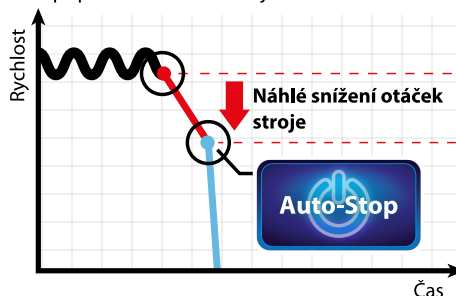

Maximální výkon
1,5 kW

Velmi silný bezuhlíkový motor.

Akumulátorové řetězové pily

Velmi silná pila s horní rukojetí vhodná k řezání stavebního/palivového dřeva. Tato pila má **stejný výkon** jako benzinové stroje s obsahem **30 cc**. Pro tento model jsou použitelné akumulátory XGT s kapacitou **2, 2,5, 4 a 5 Ah**. Silný **bezuhlíkový motor 1,4 kW**. **Technologie WG** umožňující použití v prostředí se zvýšenou prašností nebo vlhkostí. **Vysoká rychlost řezu. Automatické mazání** řetězu s možností **regulace**. Uchycení lišty pomocí šroubu. Pozvolný rozběh, motorová brzda. Dokonalé vyvážení pro pohodlnou a bezpečnou práci. **UC002G** má **standardní lištu o délce 250 mm**, **UC006G** má **carvingovou lištu o délce 250 mm**.

UC006GZ



Výkon	1,4 kW
Rychlost řetězu	0–24,8 m/s
Délka řezu	25 cm
Rozteč řetězu	1/4"
Drážka	1,3 mm
Hmotnost	3,1/4,1 kg
Rozměry (d × š × v)	269 × 203 × 211 mm

SOUČÁST DODÁVKY UC006GZ

- Pilový řetěz (191G96-5)
- Lišta 250 mm (168407-7)
- Kryt lišty (458501-6)
- Kombinovaný klíč 13/16 (782023-7)



40V max 2,0 2,5 4,0 5,0

Vysoká rychlost řezu
24,8
m/s

Silný bezuhlíkový motor

Maximální výkon 1,4 kW



Dlouhá doba použití

Cedr 100 × 100 mm

160 řezů

Na jedno nabití akumulátoru BL4040

UC002GZ01 / UC002GM102



Výkon	1,4 kW
Rychlost řetězu	0–24,8 m/s
Délka řezu	25 cm
Rozteč řetězu	3/8"
Drážka	1,3 mm
Hmotnost	3,1/4,1 kg
Rozměry (d × š × v)	269 × 203 × 211 mm

SOUČÁST DODÁVKY UC002GZ01

- Pilový řetěz (196205-9)
- Lišta 250 mm (168408-5)
- Kryt lišty (458501-6)
- Kombinovaný klíč 13/16 (782023-7)

SOUČÁST DODÁVKY UC002GM102

- Akumulátoru BL4040 (191B26-6)
- Rychlonabíječka DC40RA (191E07-8)
- Pilový řetěz (196205-9)
- Lišta 250 mm (168408-5)
- Kryt lišty (458501-6)
- Kombinovaný klíč 13/16 (782023-7)



Dokonalé vyvážení stroje.



40V max 2,0 2,5 4,0 5,0

Akumulátorové řetězové pily

Velmi silná pila s horní rukojetí vhodná k řezání stavebního/palivového dřeva. Tato pila má **stejný výkon** jako benzinové stroje s obsahem **30 cc**. Pro tento model jsou použitelné akumulátory XGT s kapacitou **2, 2,5, 4 a 5 Ah**. Silný **bezuhlíkový motor 1,4 kW**. **Technologie WG** umožňující použití v prostředí se zvýšenou prašností nebo vlhkostí. **Vysoká rychlost řezu**. **Automatické mazání** řetězu s možností **regulace**. Uchytení lišty pomocí **šroubu**. Pozvolný rozběh, motorová brzda. Dokonalé vyvážení pro pohodlnou a bezpečnou práci. **UC003G** má délku lišty **300 mm** a **UC004G** má délku lišty **350 mm**.

UC003GZ01 / UC003GM102



Výkon	1,4 kW
Rychlost řetězu	0–24,8 m/s
Délka řezu	30 cm
Rozteč řetězu	3/8"
Drážka	1,3 mm
Hmotnost	3,2/4,2 kg
Rozměry (d × š × v)	269 × 203 × 211 mm

SOUČÁST DODÁVKY UC003GZ01

- Pilový řetěz (191H10-7)
- Lišta 300 mm (191G23-2)
- Kryt lišty (419288-5)
- Kombinovaný klíč 13/16 (782023-7)

SOUČÁST DODÁVKY UC003GM102

- Akumulátoru BL4040 (191B26-6)
- Rychlonabíječka DC40RA (191E07-8)
- Pilový řetěz (191H10-7)
- Lišta 300 mm (191G23-2)
- Kryt lišty (419288-5)
- Kombinovaný klíč 13/16 (782023-7)



40V max 2,0 2,5 4,0 5,0

Vysoká rychlost řezu
24,8
m/s

Dlouhá doba použití

Cedr 100 × 100 mm

160 řezů

Na jedno nabití akumulátoru BL4040



Dokonalé vyvážení stroje.

Silný bezuhlíkový motor

Maximální výkon 1,4 kW



SOUČÁST DODÁVKY UC004GZ01

- Pilový řetěz (191H11-5)
- Lišta 350 mm (191G24-0)
- Kryt lišty (419288-5)
- Kombinovaný klíč 13/16 (782023-7)

SOUČÁST DODÁVKY UC004GM102

- Akumulátoru BL4040 (191B26-6)
- Rychlonabíječka DC40RA (191E07-8)
- Pilový řetěz (191H11-5)
- Lišta 350 mm (191G24-0)
- Kryt lišty (419288-5)
- Kombinovaný klíč 13/16 (782023-7)



40V max 2,0 2,5 4,0 5,0

UC004GZ01 / UC004GM102



Výkon	1,4 kW
Rychlost řetězu	0–24,8 m/s
Délka řezu	35 cm
Rozteč řetězu	3/8"
Drážka	1,3 mm
Hmotnost	3,3/4,3 kg
Rozměry (d × š × v)	269 × 203 × 211 mm

technické údaje a zobrazení jsou nezávazné • technické změny vyhrazeny • výrobce není odpovědný za tiskové chyby

Katalog, obrázky z katalogu, kopie katalogu a zveřejnění katalogu na webových stránkách je možné použít pouze se svolením Makita spol, s r.o.

Akumulátorové řetězové pily

Velmi silné řetězová pila se zadní rukojetí je optimálním řešením při řezání stavebního/palivového dřeva nebo kácení menších stromů. Tato pila má stejný výkon jako benzinové stroje s obsahem **42 cc**. Pro tento model jsou použitelné akumulátory XGT s kapacitou **2, 2,5, 4, 5 a 8 Ah**. Silný **bezuhlíkový motor 1,6 kW**. **Technologie WG** umožňující použití v prostředí se zvýšenou prašností nebo vlhkostí. **Vysoká rychlost řezu. Automatické mazání** řetězu s možností **regulace**. Uchycení **35 cm** lišty pomocí šroubu. Pozvolný rozběh, motorová brzda. Dokonalé vyvážení pro pohodlnou a bezpečnou práci. **UC014G** má **beznastrojové** uchycení lišty **300 mm** a **UC015G** má **beznastrojové** uchycení lišty **350 mm**. **UC011G** má uchycení lišty **350 mm** pomocí **šroubu**.

UC014GZ



Výkon	1,6 kW
Rychlost řetězu	0–25,5 m/s
Délka řezu	30 cm
Rozteč řetězu	325"
Drážka	1,1 mm
Hmotnost	5,2 / 6,2 kg
Rozměry (d × š × v)	446 × 237 × 274 mm

SOUČÁST DODÁVKY UV14GZ

- Pilový řetěz (191T90-5)
- Lišta 300 mm (191T86-6)
- Kryt lišty (419288-5)



Dlouhá doba použití

Cedr průměr 200 mm

66 řezů

Na jedno nabití
akumulátoru BL4050F

Vysoká rychlost řezu

25,5 m/s

40V max 2,0 2,5 4,0 5,0 8,0

UC015GZ



Výkon	1,6 kW
Rychlost řetězu	0–25,5 m/s
Délka řezu	30 cm
Rozteč řetězu	325"
Drážka	1,1 mm
Hmotnost	5,2 / 6,2 kg
Rozměry (d × š × v)	446 × 237 × 274 mm

SOUČÁST DODÁVKY UV15GZ

- Pilový řetěz (191T91-3)
- Lišta 350 mm (191T87-4)
- Kryt lišty (419288-5)



Silný bezuhlíkový motor

Maximální výkon 1,6 kW



40V max 2,0 2,5 4,0 5,0 8,0

UC011GZ



Výkon	1,6 kW
Rychlost řetězu	0–25,5 m/s
Délka řezu	35 cm
Rozteč řetězu	325"
Drážka	1,1 mm
Hmotnost	5,3 / 6,3 kg
Rozměry (d × š × v)	446 × 237 × 274 mm

SOUČÁST DODÁVKY UC011GZ

- Pilový řetěz (191T91-3)
- Lišta 350 mm (191T87-4)
- Kryt lišty (419288-5)
- Klíč 13–16 (782023-7)



Speciální konstrukce pro vysoké zatížení.



40V max 2,0 2,5 4,0 5,0 8,0

Akumulátorové řetězové pily

Velmi silné řetězová pila se zadní rukojetí je optimálním řešením při řezání stavebního/palivového dřeva nebo kácení menších stromů. Tato pila má **stejný výkon** jako benzinové stroje s obsahem **42 cc**. Pro tento model jsou použitelné akumulátory XGT s kapacitou **2, 2,5, 4, 5 a 8 Ah**. Silný **bezuhlíkový motor 1,6 kW**. **Technologie WG** umožňující použití v prostředí se zvýšenou prašností nebo vlhkostí. **Vysoká rychlost řezu. Automatické mazání** řetězu s možností **regulace**. Uchycení lišty pomocí **šroubu**. Pozvolný rozběh, motorová brzda. Dokonalé vyvážení pro pohodlnou a bezpečnou práci. **UC016G** má délku lišty **400 mm**, **UC017G** má délku lišty **450 mm**.

UC016GZ



Silný bezuhlíkový motor

Maximální výkon 1,6 kW



SOUČÁST DODÁVKY UCA6GZ

- Pilový řetěz (191T92-1)
- Lišta 400 mm (191T88-2)
- Kryt lišty (419242-9)



Vysoká rychlost řezu

25,5 m/s

Dlouhá doba použití

Cedr průměr 200 mm

66 řezů

Na jedno nabití akumulátoru BL4050F

40V_{max} 2,0 2,5 4,0 5,0 8,0

Výkon	1,6 kW
Rychlost řetězu	0–25,5 m/s
Délka řezu	40 cm
Rozteč řetězu	325"
Drážka	1,1 mm
Hmotnost	5,4 / 6,4 kg
Rozměry (d × š × v)	446 × 237 × 274 mm

UC017GZ



Speciální konstrukce pro vysoké zatížení.



SOUČÁST DODÁVKY UC17GZ

- Pilový řetěz (191X04-8)
- Lišta 450 mm (191X03-0)
- Kryt lišty (419242-9)



40V_{max} 2,0 2,5 4,0 5,0 8,0

Výkon	1,6 kW
Rychlost řetězu	0–25,5 m/s
Délka řezu	45 cm
Rozteč řetězu	325"
Drážka	1,1 mm
Hmotnost	5,5 / 6,5 kg
Rozměry (d × š × v)	446 × 237 × 274 mm

Akumulátorové plotostříhy

Akumulátorový plotostříh s lištou se **standardním tvarem zubů s trojitým broušením** je vhodný pro stříhání větví až do **průměru 21,5 mm**. Tento stroj má **stejný výkon** jako benzinové stroje s obsahem **22 cc**. Pro tento model jsou použitelné akumulátory XGT s kapacitou **2, 2,5, 4, 5 a 8 Ah**. Spolehlivý **bezuhlíkový motor**. **Technologie WG** umožňující použití v prostředí se zvýšenou prašností nebo vlhkostí. **Nízká hmotnost, ideální vyvážení a účinný antivibrační systém** pro pohodlnou práci. Velmi **účinná a rychlá** práce. Délka lišty **600 mm**. **Standardní tvar zubů s trojitým broušením**. Elektronika s možností nastavení **3 rychlostí**. **Zpětný chod** pro uvolnění nožů. Možnost **sklopení rukojeti** do 5 různých poloh. **Velmi dlouhá doba práce** na jedno nabití akumulátoru. **UH008G** má délku lišty **600 mm**, **UH009G** má délku lišty **750 mm**.

UH008GZ

Výkon	720 W
Délka řezu	600 mm
Počet úderů naprázdno	0–2000 / 3600 / 5000 min ⁻¹
Tloušťka řezu	21,5 mm
Hmotnost	3,6 / 4,6 kg
Rozměry (d × š × v)	1120 × 223 × 214 mm

40 V max 2,0 2,5 4,0 5,0 8,0

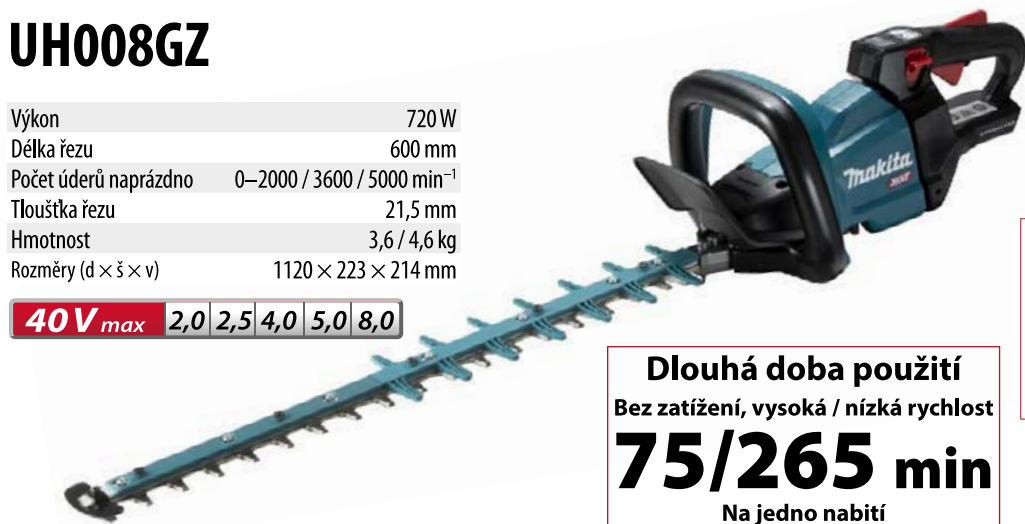

Dlouhá doba použití
Bez zatížení, vysoká / nízká rychlost
75/265 min
Na jedno nabití
akumulátoru BL4040

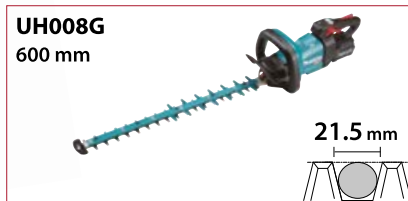

SOUČÁST DODÁVKY UH008GZ

- Lišta (191R57-1)
- Kryt lišty (412912-9)

UH009GZ

Výkon	720 W
Délka řezu	750 mm
Počet úderů naprázdno	0–2000 / 3600 / 5000 min ⁻¹
Tloušťka řezu	21,5 mm
Hmotnost	3,7 / 4,7 kg
Rozměry (d × š × v)	1275 × 223 × 214 mm

40 V max 2,0 2,5 4,0 5,0 8,0

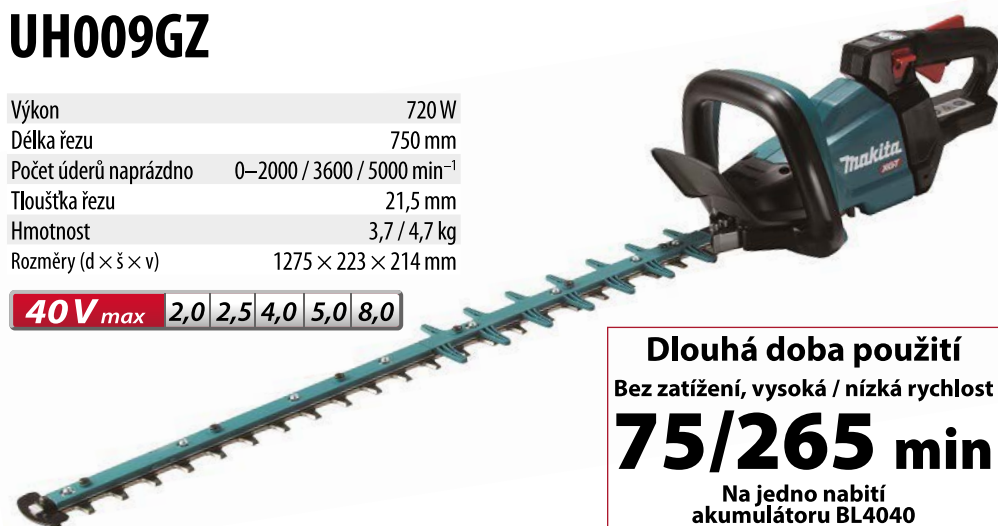

Dlouhá doba použití
Bez zatížení, vysoká / nízká rychlost
75/265 min
Na jedno nabití
akumulátoru BL4040

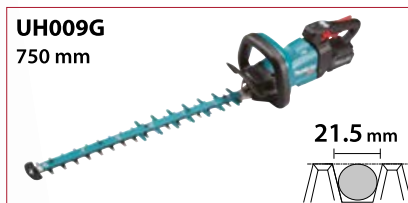

SOUČÁST DODÁVKY UH009GZ

- Lišta (191R58-9)
- Kryt lišty (412912-9)



Velmi účinný antivibrační systém.
Umožňuje rychlou a bezpečnou práci.



Standardní tvar zubu
s trojitým broušením.



Elektronika s možností nastavení.
3 rychlostí a zpětného chodu
pro uvolnění nožů.

Akumulátorové plotostříhy

Akumulátorový plotostříh s lištou se **speciálním tvarem samoostřících zubů pro lepší zachycení větví s trojitým broušením** je vhodný pro stříh větví až do **průměru 23,5 mm**. Tento stroj má **stejný výkon** jako benzinové stroje s obsahem **22 cc**. Pro tento model jsou použitelné akumulátory XGT s kapacitou **2, 2,5, 4, 5 a 8 Ah**. Spolehlivý **bezuhlíkový motor**. **Technologie WG** umožňující použití v prostředí se zvýšenou prašností nebo vlhkostí. **Nízká hmotnost, ideální vyvážení a účinný antivibrační systém** pro pohodlnou práci. Velmi účinná a rychlá práce. Délka lišty **600 mm**. **Standardní tvar zubů s trojitým broušením**. Elektronika s možností nastavení **3 rychlostí**. **Zpětný chod** pro uvolnění nožů. Možnost **sklopení rukojeti** do 5 různých poloh. **Velmi dlouhá doba práce** na jedno nabití akumulátoru. **UH004G** má délku lišty **600 mm**, **UH005G** má délku lišty **750 mm**.

UH004GZ / UH004GM201

Výkon	720 W
Délka řezu	600 mm
Počet úderů naprázdno	0–2000 / 3600 / 5000 min ⁻¹
Tloušťka řezu	23,5 mm
Hmotnost	3,6 / 4,6 kg
Rozměry (d × š × v)	1120 × 223 × 191 mm

40V max 2,0 2,5 4,0 5,0 8,0



UH004G
600 mm



Dlouhá doba použití
Bez zatížení, vysoká / nízká rychlost
80/365 min
Na jedno nabití
akumulátoru BL4040



40V max 2,0 2,5 4,0 5,0 8,0

SOUČÁST DODÁVKY UH004GZ

- Lišta (191R53-9)
- Kryt lišty (412911-1)

SOUČÁST DODÁVKY UH004GM201

- 2 ks akumulátoru BL4040 (191B26-6)
- Rychlonabíječka DC40RA (630B63-0)
- Lišta (191R54-7)
- Kryt lišty (412912-9)

UH005GZ / UH005GM201

Výkon	720 W
Délka řezu	750 mm
Počet úderů naprázdno	0–2000 / 3600 / 5000 min ⁻¹
Tloušťka řezu	23,5 mm
Hmotnost	3,8 / 4,8 kg
Rozměry (d × š × v)	1263 × 223 × 214 mm

40V max 2,0 2,5 4,0 5,0 8,0



UH005G
750 mm

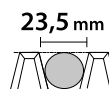

40V max 2,0 2,5 4,0 5,0 8,0

SOUČÁST DODÁVKY UH005GZ

- Lišta (191R54-7)
- Kryt lišty (412912-9)

SOUČÁST DODÁVKY UH005GM201

- 2 ks akumulátoru BL4040 (191B26-6)
- Rychlonabíječka DC40RA (630B63-0)
- Lišta (191R54-7)
- Kryt lišty (412912-9)



Velmi účinný antivibrační systém.
Umožňuje rychlou a bezpečnou práci.

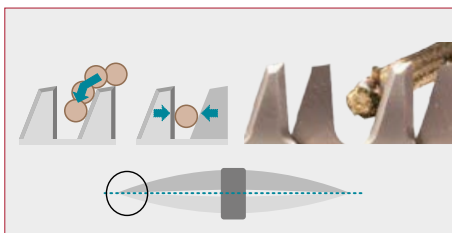

Speciální tvar samoostřících zubů
pro lepší zachycení větví s trojitým broušením.



Elektronika s možností nastavení
3 rychlostí a zpětného chodu
pro uvolnění nožů.

Vysoká
 Střední
 Nízká

Akumulátorové plotostříhy

Akumulátorový plotostříh s lištou se speciálním tvarem zubů pro lepší zachycení větví s trojitým broušením je vhodný pro stříh větví až do průměru 25 mm. Tento stroj má stejný výkon jako benzinové stroje s obsahem 22 cc. Pro tento model jsou použitelné akumulátory XGT s kapacitou 2, 2,5, 4, 5 a 8 Ah. Spolehlivý bezuhlíkový motor. Technologie WG umožňující použití v prostředí se zvýšenou prašností nebo vlhkostí. Nízká hmotnost, ideální vyvážení a účinný antivibrační systém pro pohodlnou práci. Velmi účinná a rychlá práce. Standardní tvar zubů s trojitým broušením. Elektronika s možností nastavení 3 rychlostí. Zpětný chod pro uvolnění nožů. Možnost sklopení rukojeti do 5 různých poloh. Velmi dlouhá doba práce na jedno nabití akumulátoru. UH006G má délku lišty 600 mm, UH007G má délku lišty 750 mm.

UH006GZ / UH006GM201

Výkon	720 W
Délka řezu	600 mm
Počet úderů naprázdno	0–2000 / 3000 / 4000 min ⁻¹
Tloušťka řezu	25 mm
Hmotnost	3,7 / 4,7 kg
Rozměry (d × š × v)	1123 × 223 × 214 mm

40V max 2,0 2,5 4,0 5,0 8,0



UH006G
600 mm



SOUČÁST DODÁVKY UH006GZ

- Lišta (191R55-5)
- Kryt lišty (412912-9)

SOUČÁST DODÁVKY UH006GM201

- 2 ks akumulátoru BL4040 (191B26-6)
- Rychlonabíječka DC40RA (630B63-0)
- Lišta (191R55-5)
- Kryt lišty (412912-9)

Dlouhá doba použití
Bez zatížení, vysoká / nízká rychlost
65/185 min
Na jedno nabití akumulátoru BL4040

UH007GZ / UH007GM201

Výkon	720 W
Délka řezu	750 mm
Počet úderů naprázdno	0–2000 / 3000 / 4000 min ⁻¹
Tloušťka řezu	25 mm
Hmotnost	3,9 / 4,9 kg
Rozměry (d × š × v)	1274 × 223 × 214 mm

40V max 2,0 2,5 4,0 5,0 8,0

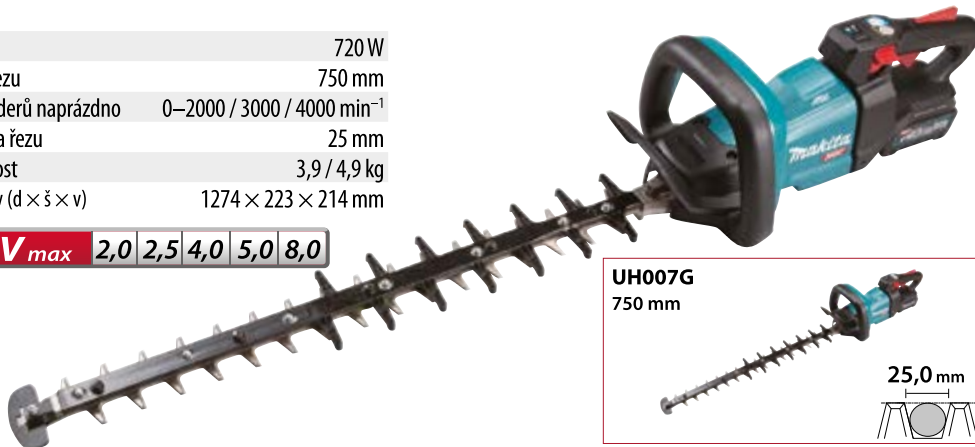

UH007G
750 mm

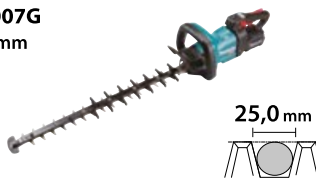

SOUČÁST DODÁVKY UH007GZ

- Lišta (191R56-3)
- Kryt lišty (412912-9)

SOUČÁST DODÁVKY UH007GM201

- 2 Ks akumulátoru BL4040 (191B26-6)
- Rychlonabíječka DC40RA (630B63-0)
- Lišta (191R56-3)
- Kryt lišty (412912-9)

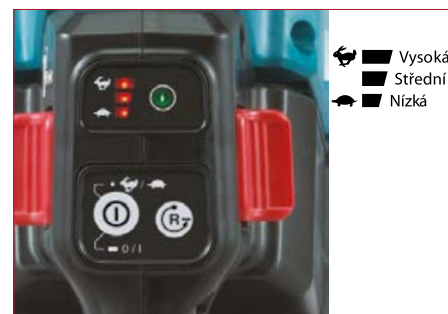
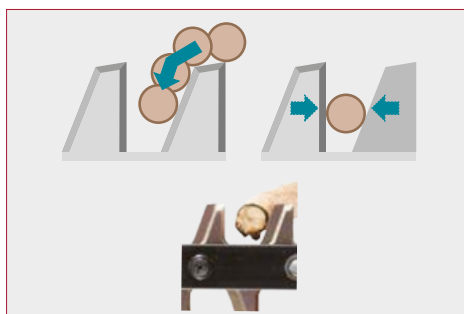

Velmi účinný antivibrační systém

Umožňuje rychlou a bezpečnou práci.

Speciální tvar zubu

pro lepší zachycení větví s trojitým broušením.

Elektronika s možností nastavení

3 rychlostí a zpětného chodu pro uvolnění nožů.

Akumulátorové plotostříhy

Akumulátorový plotostříh s lištou se **speciálním tvarem zubů pro lepší zachycení větví s trojitým broušením** je vhodný pro stříh větví až do **průměru 25 mm**. Tento stroj má **stejný výkon** jako benzinové stroje s obsahem **22 cc**. Pro tento model jsou použitelné akumulátory XGT s kapacitou **2, 2,5, 4, 5 a 8 Ah**. Spolehlivý **bezuhlíkový motor**. **Technologie WG** umožňující použití v prostředí se zvýšenou prašností nebo vlhkostí. **Nízká hmotnost, ideální vyvážení a účinný antivibrační systém** pro pohodlnou práci. Velmi **účinná a rychlá práce**. **Standardní tvar zubů s trojitým broušením**. Elektronika s možností nastavení **3 rychlostí**. **Zpětný chod** pro uvolnění nožů. Velmi dlouhá doba práce na jedno nabití akumulátoru. **UH006G** má délku lišty **600 mm**, **UH007G** má délku lišty **750 mm**.

UH013GZ

Výkon	720 W
Délka řezu	600 mm
Počet úderů naprázdno	0–2000 / 3600 / 5000 min ⁻¹
Tloušťka řezu	23,5 mm
Hmotnost	3,2 / 4,2 kg
Rozměry (d × š × v)	1085 × 270 × 150 mm

40V max 2,0 2,5 4,0 5,0 8,0



UH013GZ
600 mm



23,5 mm



SOUČÁST DODÁVKY UH013GZ

- Lišta (191Y03-6)
- Kryt lišty (413B98-4)

Dlouhá doba použití
Bez zatížení, vysoká / nízká rychlost
80/380 min
Na jedno nabití akumulátoru BL4040

UH014GZ

Výkon	720 W
Délka řezu	750 mm
Počet úderů naprázdno	0–2000 / 3600 / 5000 min ⁻¹
Tloušťka řezu	23,5 mm
Hmotnost	3,3 / 4,3 kg
Rozměry (d × š × v)	1225 × 270 × 150 mm

40V max 2,0 2,5 4,0 5,0 8,0



UH014GZ
750 mm



23,5 mm



SOUČÁST DODÁVKY UH14GZ

- Lišta (191Y05-2)
- Kryt lišty (413B99-2)



Velmi účinný antivibrační systém
Umožňuje rychlou a bezpečnou práci.

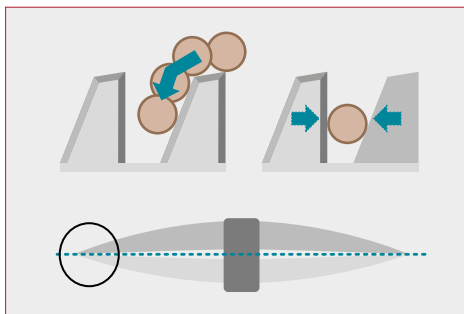

Speciální tvar samoostřících zubů
pro lepší zachycení větví s trojitým broušením.

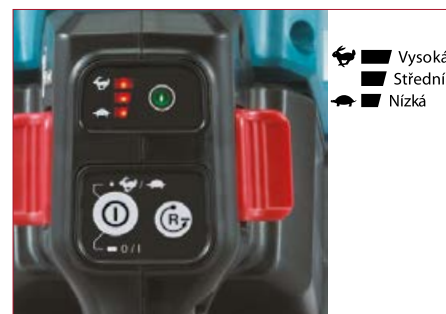

Elektronika s možností nastavení
3 rychlostí a zpětného chodu
pro uvolnění nožů.

Akumulátorová motorová jednotka

Akumulátorová motorová jednotka, která díky výměnným nástavcům umožňuje **velmi různorodé použití**. Silný **bezuhlíkový motor** s výkonem **1 kW**. Pro tento model jsou použitelné akumulátory XGT s kapacitou **2, 2,5, 4, 5 a 8 Ah**. **Technologie WG** umožňující použití v prostředí se zvýšenou prašností nebo vlhkostí. **Elektronický systém AFT** vypne motor v případě náhlého poklesu zatížení. Elektronika s možností nastavení **3 rychlostí a zpětného chodu**. Stroj má **pozvolný rozběh, elektronickou kontrolu zatížení, indikátor přetížení stroje a motorovou brzdu**. Vysoký výkon s nízkým hlukem a vibracemi.

UX01GZ01

Výkon	1000 W
Otáčky naprázdno na 1. převod	0–5700 min ⁻¹
Otáčky naprázdno na 2. převod	0–8200 min ⁻¹
Otáčky naprázdno na 3. převod	0–9700 min ⁻¹
Hmotnost	3,7 / 4,7 kg
Hmotnost a nástavcem	4,2 / 5,2 kg
Rozměry (d × š × v)	1001 × 320 × 209 mm

SOUČÁST DODÁVKY UX01GZ01

- Nástavec křovinořez EM404MP
- Klíč 4 mm (783202-0)
- Klíč sw 17 (782238-6)
- Taška na nářadí (831304-7)
- Popruh (127759-5)

XGT **BL** **AFT**
MOTOR



40V max 2,0 2,5 4,0 5,0 8,0



AFT Technologie automatického zastavení stroje

chrání uživatele automatickým vypnutím stroje v případě blokace nástroje

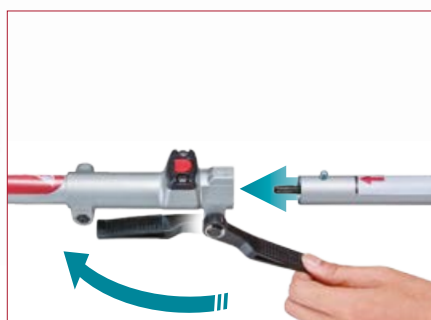
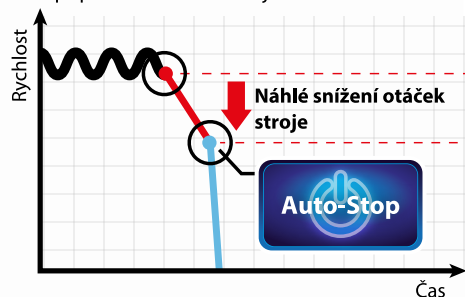

Jednoduchá výměna nástavců.



Velmi silný bezuhlíkový motor.

Akumulátorové ofukovače

Silný akumulátorový ofukovač. Pro tento model jsou použitelné akumulátory XGT s kapacitou **2, 2,5, 4, 5 a 8 Ah**. **Nízká hmotnost a přitom vysoký výkon**. Spolehlivý **bezuhlíkový motor**. **Technologie WG** umožňující použití v prostředí se zvýšenou prašností nebo vlhkostí. Elektronický vypínač s možností **regulace chodu**. **Nízký zpětný ráz** při zapnutí nebo vypnutí stroje. Možnost rychlého přepnutí na maximální chod. Možnost nastavení délky trysek ve 3 pozicích. **Velmi tichý chod**.

UB001GZ / UB001GM101

Otáčky naprázdno	0–19550 / 22500 min ⁻¹
Max. průtok vzduchu	13,7 / 15,8 m ³ /min
Rychlost vzduchu	0–54,5 / 62,8 m/s
Hmotnost	3,5 kg
Rozměry (d × š × v)	1029 × 929 × 291 mm



40V max 2,0 2,5 4,0 5,0 8,0

SOUČÁST DODÁVKY UB001GZ

- Integrovaná hubice (413367-1)
- Redukce 80/72 (191L96-5)
- Popruh (166094-6)
- Hubice prodlužovací (197888-8)
- Hubice koncová (412758-3)
- Hubice koncová plochá (1978896)



Dlouhá doba použití

Maximální / vysoká rychlost

8/15 min

Na jedno nabití
akumulátoru BL4050F

SOUČÁST DODÁVKY UB001GM101

- Akumulátor BL4040 (191B26-6)
- Rychlonabíječka DC40RA (630B63-0)
- Integrovaná hubice (413367-1)
- Redukce 80/72 (191L96-5)
- Popruh (166094-6)
- Hubice prodlužovací (197888-8)
- Hubice koncová (412758-3)
- Hubice koncová plochá (1978896)



Výkonný bezuhlíkový motor.

Vynikající
poměr
hmotnost/výkon

Síla ofukování
až **17 N**

Hmotnost
3,1 kg

s BL4025

Plynulé nastavení
intenzity ofukování.



Elektronický vypínač
s možností regulace
intenzity ofukování.

Akumulátorový postřikovač

Velmi silný akumulátorový postřikovač je výkonem **srovnatelný s benzinovými** postřikovači. Pro tento model jsou doporučeny akumulátory XGT s kapacitou **5 a 8 Ah**. Spolehlivý bezuhlíkový motor. **Technologie WG** umožňující použití v prostředí se zvýšenou prašností nebo vlhkostí. Elektronický vypínač s možností **regulace intenzity postřikování ve 3 stupních**. Možnost **nastavení proudu kapaliny**. Maximální **horizontální dosah 14 metrů**. Objem nádoby **15 litrů**. Indikátor stavu nabití akumulátorů. Možnost použití různých druhů krytů difusorů.

PM001GZ01

Otáčky naprázdno	13800–16900 / 14700–20700 / 15800–25000 min ⁻¹
Max. průtok vzduchu	7,4–14,3 m ³ /min
Rychlost vzduchu	34–64 m/s
Max síla	4–15 N
Max množství kapaliny	0,18–1,4 l/min
Max horizontální dosah	9–14 m
Objem nádoby	15 l
Hmotnost	11,9 / 12,9 kg
Rozměry (d × š × v)	320 × 600 × 690 mm

SOUČÁST DODÁVKY PM001GZ01

- Hubice (327C46-2)
- Kryt difusoru (453506-1)
- Klíč 13 (781006-4)



40V max 5,0 8,0

Dlouhá doba použití

na nejvyšší výkon až

22 min

Na jedno nabití
dvou akumulátorů BL4080F

Horizontální dosah 14 metrů



**Možnost použití dvou
akumulátorů.**



Akumulátorové půdní vrtáky

Výkonný akumulátorový půdní vrták. Pro tento model jsou použitelné akumulátory XGT s kapacitou **2, 2,5, 4, 5 a 8 Ah**. Silný **bezuhlíkový motor** s výkonem **1,35 kW**. Možnost volby ze **dvou rychlostí + zpětný chod**. **Technologie ADT** – automatická elektronická regulace otáček podle zatížení. **Technologie XPT** – výrazně zvýšená odolnost stroje proti prachu a stříkající vodě. **Prokluzová spojka, elektronická kontrola zatížení stroje, pozvolný rozběh**. Maximální průměr vrtáku **200 mm (hlína), 150 mm (hlína s kameny)**. Optimální vyvážení pro pohodlnou a bezpečnou práci. Možnost nastavení úhlu rukojeti. Dlouhá přídatná rukojeť pro pohodlné držení stroje. **LED osvětlení** pracovní plochy. Model **DG002GZ** má upnutý vrták **pomocí adaptéru bez použití sklíčidla**.

DG001GZ05

Novinka! / podzim 2023

Výkon	1350 W
Otáčky naprázdno na 1. převod	0–400 min ⁻¹
Otáčky naprázdno na 2. převod	0–1500 min ⁻¹
Max. utahovací moment	136 / 55 Nm
Max průměr vrtáku	200 mm
Hmotnost	6,4 / 7,4 kg
Rozměry (d × š × v)	842 × 605 × 199 mm

XGT BL MOTOR XPT ADT



40V_{max} 2,0 2,5 4,0 5,0 8,0

Dlouhá doba použití

Půda bez kamenů,
vrták 150 mm, nízká rychlost

100 **dě**

Na jedno nabití
akumulátoru BL4040



SOUČÁST DODÁVKY DG001GZ05

- Rukojeť sada (191P11-3)
- Adaptér vrtáku A (327684-2)
- Adaptér vrtáku D (327687-6)
- Klíč sklíčidla (763251-3)
- Držák klíče (141C01-8)
- Šroub M8 × 30 (922453-2)
- Šroub M4 × 12 (251314-2)

DG002G

Novinka! / podzim 2023

Výkon	1,35 kW
Otáčky naprázdno na 1. převod	0–400 min ⁻¹
Otáčky naprázdno na 2. převod	0–1500 min ⁻¹
Max. utahovací moment	136 / 55 Nm
Max průměr vrtáku	200 mm
Hmotnost	6,4 / 7,4 kg
Rozměry (d × š × v)	842 × 605 × 194 mm

XGT BL MOTOR XPT ADT



40V_{max} 2,0 2,5 4,0 5,0 8,0



SOUČÁST DODÁVKY DG002G

- Sada rukojetí
- Klíč 5 (783232-1)
- Klíč 6 (783204-6)
- Klíč 10 (783207-0)
- Šroub M8 × 30 (922453-20)

Dlouhá doba použití

Beton, kotouč E-12996,
hloubka 50 mm, délka 300 mm

28 **řezů**

Na jedno nabití
akumulátoru BL4080F

ADT

Technologie automatické
elektronické regulace otáček
šetří až 50 % energie akumulátoru.



Zpětný chod

+



Prokluzová spojka

Chrání uživatele před poraněním
v případě blokace vrtáku.

Mechanická
dvourychlostní
převodovka



1 Nízká rychlost

2 Vysoká rychlost

Akumulátorová rozbrušovací pila

Velmi silná aku rozbrušovací pila s kotoučem **355mm**. Pro tento model jsou použitelné akumulátory XGT s kapacitou **4, 5 a 8 Ah**. Velmi silný bezuhlíkový motor o výkonu **3,6 kW**. **Technologie WG** umožňující použití v prostředí se zvýšenou prašností nebo vlhkostí. **Elektronická kontrola zatížení** stroje. **Elektronická brzda** doběhu kotouče. **Elektronický systém AFT** vypne motor v případě náhlého poklesu zatížení. Funkce **Antirestart**. Maximální **hloubka řezu 127 mm**. Účinný **antivibrační systém** zaručuje velmi nízké vibrace. Vypínač s možností aretace na stálý chod. **Signalizace přetížení** stroje. Beznástrojový systém upínání/nastavení krytu kotouče. Dokonalé vyvážení stroje. **LED osvětlení** pracovní plochy. Integrované připojení vodního **chlazení kotouče**.

CE001GZ

Výkon	3,6 kW
Otáčky naprázdno	5300 min ⁻¹
Průměr kotouče	355 / 25,4 mm
Maximální řez	127 mm
Hmotnost	10,3 / 12,3 kg
Rozměry (d × š × v)	786 × 283 × 433 mm

Dlouhá doba použití

Beton, kotouč E-12996,
hloubka 50mm, délka 300 mm

28 řezů

Na jedno nabití
dvou akumulátorů BL4080F

XGT X2 80V_{max} **BL** MOTOR **AFT**

XPT **WG**
EXTREMAL PROTECTION TECHNOLOGY WET GUARD



40 V max x2 4,0 5,0 8,0

SOUČÁST DODÁVKY CE001GZ

- Přípojka vody (123121-2)
- Kroužek (191W53-9)
- Klíč 13–19 (782037-6)

AFT Technologie automatického zastavení stroje

chrání uživatele automatickým vypnutím stroje v případě blokace nástroje

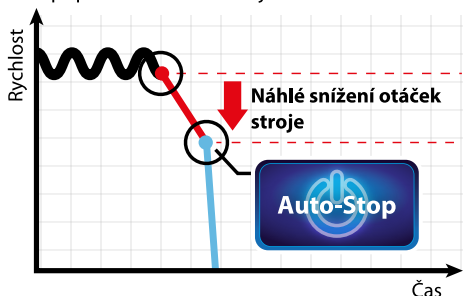

Integrované připojení vodního chlazení kotouče.

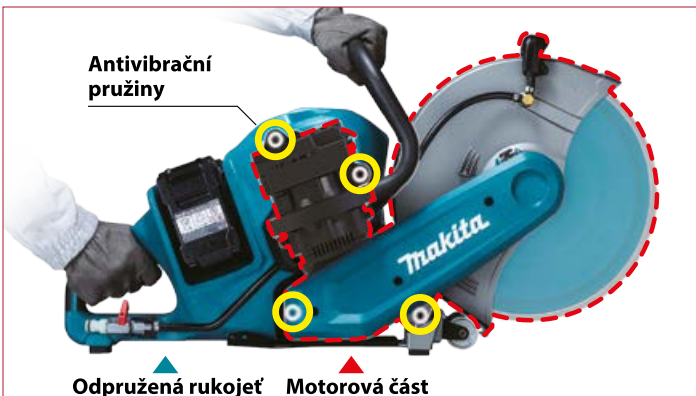

Účinný antivibrační systém

zaručuje pohodlnou, bezpečnou a efektivní práci.

Index

A	
AC001GZ	60
AS001GZ	59
C	
CF001GZ	89
CF002GZ	88
CL001GZ	70
CL002GZ01 / CL002GD201	71
CL003GZ	69
CS002GZ	53
CW001GZ	90
CW002GZ	90
CW003GZ01	90
D	
DA001GZ	9
DF001GZ01 / DF001GM201	10
DF002GZ / DF002GA201	12
DG001GZ05	N 121
DG002G	N 121
F	
FN001GZ	64
G	
GA005GZ01 / GA005GM201	35
GA023GZ / GA023GM201	36
GA029GZ / GA029GM201	36
GA035GZ	38
GA036GZ	38
GA038GZ / GA038GT201	39
GA041GZ	37
GA044GZ	37
H	
HM001GZ02 / HM001GM201	31
HM002GZ03	32
HP001GZ01 / HP001GM201	11
HP002GZ / HP002GA201	13
HR001GZ03 / HR001GM202	24
HR002GZ03 / HR002GM202	25
HR003GZ01 / HR003GM201	26
HR004GZ01 / HR004GM201	27
HR005GZ01 / HR005GM202	29
HR006GZ	30
HR007GZ / HR007GM201	21
HR008GZ06 / HR008GM203	22
HR009GZ04 / HR009GM203	23
HR010GZ	N 28
HS003GZ / HS003GM202	49
HS004GZ01 / HS004GM202	49
HS009GZ / HS009GT201	48
HS010GZ / HS010GT201	48
HS011GZ / HS011GT201	46
HS012GZ01 / HS012GD201	51
J	
JR001GZ / JR001GM201	57
JR002GZ / JR002GM201	56
JV001GZ / JV001GM201	N 55
K	
KP001GZ01	62
KT001GZ	87
L	
LM001GZ	107
LM002GZ	106
LS002GZ01	45
LS003GZ01	43
LS004GZ01	44
M	
ML001G	93
ML002G	93
ML003G	93
ML005GX	93
ML006GX	93
ML007G	93
ML009G	93
ML010G	93
ML011G	93
MP001GZ	61
MR003GZ	85
MR004GZ	84
MR007GZ	83
MR009GZ	86
MW001GZ	N 92
P	
PB002GZ	54
PM001GZ01	120
PT001GZ01	65
PV001GZ	40
R	
RS001GZ	50
RS002GZ	47
RT001GZ17 / RT001GM209	63
S	
SP001GZ03	52
T	
TD001GZ02 / TD001GM201	14
TD003GZ / TD003GA201	15
TW001GZ / TW001GM201	16
TW004GZ / TW004GD201	18
TW007GZ / TW007GM201	17
U	
UA003GZ	108
UA004GZ	109
UB001GZ / UB001GM101	119
UC002GZ01 / UC002GM102	110
UC003GZ01 / UC003GM102	111
UC004GZ01 / UC004GM102	111
UC006GZ	110
UC011GZ	112
UC014GZ	112
UC015GZ	112
UC016GZ	113
UC017GZ	113
UH006GZ / UH006GM201	116
UH007GZ / UH007GM201	116
UH013GZ	117
UH014GZ	117
UR002GZ01	103
UR003GZ01	102
UR006GZ02	101
UR007GZ01	100
UR008GZ01	100
UR012GZ02	97
UR013GZ04	N 99
UR014GZ	N 98
UR016GZ / UR016GM101	105
UR017GZ	104
UT001GZ01	66
UX01GZ01	118
V	
VC001GLZ	76
VC002GLZ01	78
VC003GLZ	77
VC004GLZ01	79
VC005GLZ	80
VC006GMZ01	74
VC007GLZ01	75
VC008GZ	72
VC009GZ	73
VR001GZ	67

K A T A L O G X G T



Váš prodejce:



Makita, spol. s r.o.

Tovární 941/1a | 643 00 Brno-Chrlice

Tel.: 545 219 572

Fax: 543 216 946 | Servis: 544 527 192

www.makita.cz | www.dolmar.cz | info@makita.cz



MAKITA
official channel



AVT MM4
RoHS REACH